



draco

MALERWERKZEUGE



2024

2025

2026

2027

ES IST NIE EINFACH NUR WERKZEUG.

ALTE DRACHENWEISHEIT #1

JEDEN TAG ENTSCHEIDEN SICH DIE BESTEN HANDWERKER FÜR UNSERE PRODUKTE, DENN DRACO STEHT FÜR HÖCHSTE QUALITÄT.

Als österreichischer Familienbetrieb mit einer stolzen Geschichte von über 100 Jahren, sind wir seit jeher bestrebt, dem professionellen Handwerker nur das Beste zu bieten.

Mit einem engagierten Team von rund 30 Mitarbeitern vereinen wir die langjährige Expertise und Tradition der renommierten Unternehmen Dr. Aigner & Co und DÜR-Pinselwerkzeuge. 2020 konnten wir zudem auch mit "Gebol Malerwerkzeugen" unser Portfolio ergänzen.

Unser Sortiment umfasst qualitativ hochwertige Malerwerkzeuge vom Pinsel über Abdeckmaterialien bis hin zu Maschinen und Werkstattausstattungen. Dabei legen wir besonderen Wert darauf, nicht nur Standardprodukte anzubieten, sondern auch eine Vielfalt an Spezialwerkzeugen, um den individuellen Bedürfnissen unserer Kunden gerecht zu werden. Die langjährige Zusammenarbeit mit kleinen, familiengeführten Werkzeugherstellern ist uns dabei genauso wichtig wie die Bereitstellung von Produkten namhafter Markenhersteller.

Was uns auszeichnet, ist aber nicht nur die Qualität unserer Produkte, sondern auch unser Service und unsere Flexibilität. Neben einer schnellen Lieferung und fairen Preisen bieten wir die Möglichkeit, Bestellungen auf verschiedenste Weise aufzugeben – sei es per E-Mail, Telefon, über unseren Webshop oder persönlich. Die professionelle Beratung durch unsere persönlichen Ansprechpartner vor Ort wird von unseren Kunden besonders geschätzt.

Ehrliche "Nachhaltigkeit" wird bei uns weiter gedacht als nur energieeffiziente und recycelte Produkte anzubieten. Lokale Hersteller zu bevorzugen, zufriedene Mitarbeiter und ein verantwortungsvoller und freundlicher Umgang mit allen Geschäftspartnern ist für uns selbstverständlich.

Wir danken Ihnen für das Vertrauen und freuen uns darauf, Sie weiterhin mit unseren Produkten unterstützen zu dürfen!

Herzlichst,
Familie Schörghuemer & das draco-Team

**Informationen und Beratungen erhalten Sie online unter:
www.draco.at / office@draco.at**

**oder vom zuständigen Außendienst
und unter:**

+43 (7272) 70270-0

INHALTSVERZEICHNIS



CHEMISCHE PRODUKTE Seite 2 - 16

GEIGER, MIXOL, SCHEIDEL, Spezialfarben, Spraydosen
PU-Schäume, Silikon, Acryl, Kartuschenpressen



FARBROLLER Seite 17 - 38

Farbroller, Heizkörperroller, Beschichtungsroller, Lackierroller,
Rollerzubehör



PINSEL UND BÜRSTEN Seite 39 - 71

Bürsten, Abstauber, Flachpinsel, Heizkörperpinsel, Spezialpinsel,
Künstlerpinsel, Malzubehör, Schablonen, Maserierwerkzeug, Musterwalzen



WERKZEUGE Seite 72 - 111

Cutter, Messer, Klingen, Beschriftierzubehör, Lineale, Scheren, Signier-
schablonen, Spachteln, Schaber, Glättkellen, Reibbretter, Spezialkellen,
Spezialspachteln, Rakel, Bodenbeschichtungswerkzeuge, VWS-Werkzeuge,
Schleifhobel, Sägen, Trockenbau, Becher, Kübel, Rührstäbe, Siebe,
Markieren, Messen, Wasserwaagen, Tapezierwerkzeug + Geräte



SCHLEIFMITTEL Seite 112 - 126

Drahtbürsten, Schleifbürsten, Handschleifer, Schleifpapiere, Schleifrollen,
Schleifschwämme, Schleifscheiben, Diamantscheiben



KLEBEBÄNDER Seite 127 - 137

Klebebänder, Gewebebänder, Spezialklebebänder, Gefahrenband,
Absperrband, Verpackungsbänder und Zubehör, Kabelbinder



ABDECKMATERIAL Seite 138 - 143

Klebebänder mit Folie, Abdeckroller, Abdeckpapiere,
Abdeckvlies, Staubschutztür, Planen, Abdeckfolien, Schutzfolien



REINIGEN Seite 144 - 151

Putzpapiere, Reinigungstücher, Handreiniger, Reiniger Spray, Müllsäcke,
Schwämme, Fensterwischer, Wasserschieber, Schrubber, Besen



ARBEITSSCHUTZ UND KLEIDUNG Seite 152 - 168

Knieschoner, Überziehschuhe, Schutzanzüge, Masken, Schutzbrillen,
Gehörschutz, Schutzhelm, Erste-Hilfe-Koffer, Handschuhe,
Arbeitsbekleidung, Sicherheitsschuhe



LEITERN UND KOFFER Seite 169 - 172

Leitern, Leitern-Zubehör, Schragen, Arbeitsbock, Auszugsdiele,
Werkzeugkoffer, Werkstattausstattung

BESTELLFORMULAR / INDEX / GESCHÄFTSBEDINGUNGEN

ab Seite 173

TAPETENABLÖSER



- flüssig
- extra stark
- geringer Verbrauch: 250 ml in 6-10 l Wasser für 50-100 m²

| Art. Nr. | Menge | VE |
|----------|---------|----|
| G4-18002 | 250 ml | 12 |
| G4-18005 | 500 ml | 12 |
| G4-18010 | 1000 ml | 6 |

TAPETENABLÖSER RAUHFASER



- flüssig
- extra stark
- funktioniert ohne Stachelwalze
- 100 ml für 20-25 m²

| Art. Nr. | Menge | VE |
|----------|---------|----|
| G4-19002 | 250 ml | 12 |
| G4-19005 | 500 ml | 12 |
| G4-19010 | 1000 ml | 6 |

TAPETENSCHUTZ



- lösemittelfrei
- schützt Tapeten und Wandfarben jeder Art

| Art. Nr. | Menge | VE |
|----------|--------|----|
| G4-2002 | 250 ml | 12 |
| G4-2005 | 500 ml | 12 |

TEX-TAPETEN-ABLÖSER



- hochkonzentriertes Pulver
- geringer Verbrauch: 100 g aufgelöst in 10-15 l Wasser für 100-150 m²

| Art. Nr. | Menge | VE |
|----------|-------|----|
| G4-4002 | 200 g | 20 |

ANTI-GRAFFITY-REINIGER



- biologisch abbaubar
- zum Entfernen von Graffiti von allen Untergründen
- kurze Einwirkzeit

| Art. Nr. | Menge | VE |
|----------|---------|----|
| G4-23005 | 500 ml | 12 |
| G4-23010 | 1000 ml | 6 |

ANTI-GRAFFITY-FINISH



- farbloser Schutzanstrich zur Vorbeugung
- verhindert das Eindringen von Wasser und Schadstoffen in das Mauerwerk
- mit Dispersionsfarbe überstreichbar

| Art. Nr. | Menge | VE |
|----------|---------|----|
| G4-24010 | 1000 ml | 6 |
| G4-24050 | 5 l | 1 |

ANTI-GRAFFITY-SCHUTZLACK 2-K



- auf wässriger Basis
- atmungsaktiv, diffusionsfähig
- Permansystem zum Schutz vor Farbschmierereien
- verhindert das Eindringen von Wasser und Schadstoffen in das Mauerwerk

| Art. Nr. | Menge | VE |
|----------|---------|----|
| G4-27010 | 1000 ml | 1 |

Weitere Geiger-Produkte auf Anfrage. Produktbeschreibung und EG-Sicherheitsdatenblätter finden Sie auf www.geiger-chemie.de

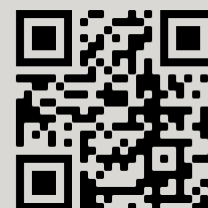

DIP-DISPERSIONS-FLECKENENTFERNER



- entfernt alle Farbflecken, Dispersionsfarben, Lacke und Ölfarben von lösemittelbeständigen Untergründen und auch Kleberückstände
- auch auf textilen Fußböden einsetzbar

| Art. Nr. | Menge | VE |
|----------|--------|----|
| G4-5002 | 250 ml | 16 |
| G4-5007 | 750 ml | 12 |

KLEBSTOFF-ENTFERNER



- für Klebstoffe wie Alleskleber, Holzleim und Dispersionskleber
- entfernt alle Rückstände und Klebereste, sowie Öle und Fette in einem Arbeitsgang

| Art. Nr. | Menge | VE |
|----------|--------|----|
| G4-22002 | 250 ml | 16 |
| G4-22007 | 750 ml | 12 |

PINSELREINIGER UND FARBLÖSER



- biologisch abbaubar
- emulgiert Lacke, Dispersionen, Fette und Öle

| Art. Nr. | Menge | VE |
|----------|--------|----|
| G4-11002 | 250 ml | 16 |
| G4-11007 | 750 ml | 12 |
| G4-11005 | 5 l | 1 |

H2O2 SCHIMMEL-ENTFERNER



- wasserstoffperoxidbasierte 3-fach Wirkstoffkombination
- universell einsetzbar im Innen- und Außenbereich
- schäumt als Nachweis der Reaktion mit Schimmel auf
- 80-100 ml/m²

| Art. Nr. | Menge | VE |
|----------|---------|----|
| G4-33005 | 500 ml | 12 |
| G4-33010 | 1000 ml | 6 |

SCHIMMEL-SANIERLÖSUNG



- zur Untergrundbehandlung von Flächen mit Schimmel-, Moos und Algenbefall vor nachfolgenden Anstrichen
- langanhaltender Schutz vor Schimmelpneubefall

| Art. Nr. | Menge | VE |
|----------|---------|----|
| G4-17010 | 1000 ml | 6 |

STOP GEGEN SCHIMMEL-, MOOS- UND ALGENBEFALL



- universell einsetzbar im Innen- und Außenbereich
- 80-120 ml/m²

| Art. Nr. | Menge | VE |
|----------|---------|----|
| G4-9002 | 250 ml | 12 |
| G4-9005 | 500 ml | 12 |
| G4-9010 | 1000 ml | 6 |
| G4-9050 | 5 l | 1 |

SCHIMMELENTFERNER CHLORFREI



- geruchsneutral
- für innen und außen
- mit Langzeitwirkung
- 120 ml/m²

| Art. Nr. | Menge | VE |
|----------|--------|----|
| G4-13005 | 500 ml | 12 |

STOP-KONZENTRAT-ZUSATZ



- für alle wasserverdünnbaren Anstrichstoffe, sowie Tapetenkleister
- 100 ml für 10 l Farbe oder ein Päckchen Tapetenkleister

| Art. Nr. | Menge | VE |
|----------|--------|----|
| G4-10001 | 100 ml | 16 |
| G4-10002 | 5 l | 1 |



FASSADEN- UND STEINREINIGER



- Konzentrat
- universell einsetzbar bei säureempfindlichen und alkalisch reagierenden Fassaden und Steinen
- 100-120 ml/m² Gebrauchslösung

| Art. Nr. | Menge | VE |
|----------|---------|----|
| G4-20010 | 1000 ml | 6 |



ZEMENTSCHLEIER-ENTFERNER UND KALKLÖSER



- entfernt Kalk- und Zementschleier auch in Verbindung mit öliger und fettiger Verschmutzung
- entfernt Flugrost auf Metall u. Stein
- 100-120 ml/m² Gebrauchslösung

| Art. Nr. | Menge | VE |
|----------|---------|----|
| G4-15010 | 1000 ml | 6 |



PROFI-STAR-REINIGER



- biologisch abbaubar
- hochwirksamer Reiniger für Handwerk, Haushalt und Freizeit
- 100-120 ml/m² Gebrauchslösung

| Art. Nr. | Menge | VE |
|----------|---------|----|
| G4-14005 | 500 ml | 12 |
| G4-14010 | 1000 ml | 6 |



ZINK- UND ALUREINIGER



- zur Vorbehandlung und Entfettung von verzinkten Metallen
- 1 l Konzentrat für 15-20 m²

| Art. Nr. | Menge | VE |
|----------|---------|----|
| G4-26005 | 500 ml | 12 |
| G4-26010 | 1000 ml | 6 |



SALPETER-ENTFERNER



- entfernt Ausblühungen auf Stein und Putz
- tiefenwirksam
- löst Salz im Untergrund
- 100-150 ml/m²

| Art. Nr. | Menge | VE |
|----------|---------|----|
| G4-25010 | 1000 ml | 6 |



KUNSTSTOFF- UND PLASTIKREINIGER



- biologisch abbaubar
- für Haushalt, Gewerbe und Freizeit
- hochwirksamer Reiniger für sämtliche Kunststoff- und Plastikflächen
- 100-120 ml/m² Gebrauchslösung

| Art. Nr. | Menge | VE |
|----------|---------|----|
| G4-21010 | 1000 ml | 6 |

ISOL-ISOLIERUNG MEHRFACHFLUAT



- Fleckenisolierung von Wasserrändern, Rauch, Ruß, Nikotin
- Verfestigung von Putz
- flüssig
- lösemittelfrei
- für innen und außen

| Art. Nr. | Menge | VE |
|----------|---------|----|
| G4-8010 | 1000 ml | 6 |
| G4-8050 | 5 l | 1 |

ISOL-ISOLIERSALZ



- fluatfreies Spezialgrundiermittel für Innenputze
- isoliert gegen Wasser-, Nikotin- und Rußflecken, sowie Putzausblühungen
- für innen
- 100 g für 5 m²

| Art. Nr. | Menge | VE |
|----------|-------|----|
| G4-7005 | 500 g | 12 |

ISOLIERWEISS HS



- universelles Isolier- und Absperrmittel
- von Wasserrändern, Nikotin, Teer, Ruß,...
- einsetzbar auf vielen kritischen Untergründen
- für innen und außen
- 1 l für 5-7 m²

| Art. Nr. | Menge | VE |
|----------|--------|----|
| G4-50007 | 750 ml | 6 |
| G4-50020 | 2,5 l | 6 |

ISOLIERSPRAY WEISS



- universelles Isolier- und Absperrmittel
- mit extrem hoher Isolierwirkung
- für innen und außen
- 400 ml für 2-3 m²

| Art. Nr. | Menge | VE |
|----------|--------|----|
| G4-51004 | 400 ml | 12 |

ABBEIZPASTE – SE-2 LASURENENTFERNER



- biologisch abbaubar
- entfernt mehrere Schichten Altanstrich in einem Arbeitsgang

| Art. Nr. | Menge | VE |
|----------|--------|----|
| G4-3007 | 700 ml | 6 |

OXYD-HOLZBLEICH-PULVER



- zum Aufhellen von Hölzern
- Holzstruktur und Holzoberfläche werden nicht angegriffen

| Art. Nr. | Menge | VE |
|----------|-------|----|
| G4-6003 | 300 g | 6 |

S-E-1 DER IDEALE ANLAUGER



- in Pulverform
- geruchslos
- zur Reinigung von Wand und Fassade
- intensiver als Salmiak
- macht alle alten Untergründe matt und tragfähig für den Neuanstrich

| Art. Nr. | Menge | VE |
|----------|-------|----|
| G4-1005 | 500 g | 12 |
| G4-1050 | 5 kg | 1 |

HAFTPRIMER S



- farbloses, wässriges 1K-System
- gewährleistet eine 100%ige Haftung auf vorzugsweise nicht saugenden Untergründen wie Glas, Fliesen und Metall
- geringer Verbrauch: ca. 150 ml/m²

| Art. Nr. | Menge | VE |
|----------|---------|----|
| G4-28010 | 1000 ml | 6 |

SILIKONFUGEN-ENTFERNER



- zum einfachen Entfernen von Silikonfugen
- für senkrechte Flächen geeignet
- kurze Einwirkzeit
- 50 - 60 ml/m²

| Art. Nr. | Menge | VE |
|----------|--------|----|
| G4-29002 | 200 ml | 6 |

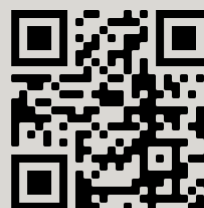

Weitere Geiger-Produkte auf Anfrage. Produktbeschreibung und EG-Sicherheitsdatenblätter finden Sie auf www.geiger-chemie.de

MIXOL-Abtönfarben sind universell einsetzbar!
Ob Sie mit wasserbasierten Farben oder mit lösungsmittelbasierten Farben und Lacken abtönen - der Großteil der Beschichtungsstoffe ist dafür geeignet. Wir informieren Sie gerne!



DRAHTDISPLAY "MINI-RUTSCHE" MIT FARBTONKARTENHALTER



- **ACHTUNG: ohne Bestückung!**
- Tragekorb aus kunststoffbeschichtetem Draht

| Art. Nr. | Menge | VE |
|------------|---|----|
| M12-144505 | Platz für je 10 Flaschen á 20 ml in 2x 6 Reihen (max. 120 Flaschen) | 1 |

STAHLKÖRBE LEER



- für 200 ml und 500 ml Flaschen (siehe nachfolgende Artikel)
- alle Tragekörbe aus kunststoffbeschichtetem Draht

| Art. Nr. | Inhalt | VE |
|----------|-----------------------------|----|
| M12-801 | 8-tlg. für 500 ml Flaschen | 1 |
| M12-1211 | 12-tlg. für 500 ml Flaschen | 1 |
| M12-1204 | 12-tlg. für 200 ml Flaschen | 1 |

STANDARDSATZ G12



- 200 ml:
- Farbtöne Nr.: 1 - 12
- inkl. Tragekorb



| Art. Nr. | Inhalt | VE |
|------------|-------------|----|
| M12-201123 | 12 x 200 ml | 1 |

STANDARDSATZ B6



- 500 ml:
- Farbtöne Nr.: 1, 2, 5, 7, 9, 10
- inkl. Tragekorb



| Art. Nr. | Inhalt | VE |
|------------|------------|----|
| M12-500608 | 6 x 500 ml | 1 |

STANDARDSATZ B8



- 500 ml:
- Farbtöne Nr.: 1, 2, 4, 5, 7, 8, 9, 10
- inkl. Tragekorb



| Art. Nr. | Inhalt | VE |
|------------|------------|----|
| M12-500806 | 8 x 500 ml | 1 |

STANDARDSATZ B10



- 500 ml:
- Farbtöne Nr.: 1, 2, 3, 4, 5, 6, 7, 8, 9, 10
- inkl. Tragekorb



| Art. Nr. | Inhalt | VE |
|------------|-------------|----|
| M12-500103 | 10 x 500 ml | 1 |

STANDARD-SATZ B12 OXYD



- 500 ml:
- Farbtöne Nr.: 3, 4, 5, 14, 19, 20, 23, 24, 29, 30, 31, 32
- inkl. Tragekorb



| Art. Nr. | Inhalt | VE |
|------------|-------------|----|
| M12-500325 | 12 x 500 ml | 1 |

STANDARDSATZ G12 OXYD



- 200 ml:
- Farbtöne Nr.: 3, 4, 5, 14, 19, 20, 23, 24, 29, 30, 31, 32
- inkl. Tragekorb



| Art. Nr. | Inhalt | VE |
|------------|-------------|----|
| M12-200324 | 12 x 200 ml | 1 |

5 kg Gebinde auf Bestellung möglich!
Preis auf Anfrage!



ABTÖN-KONZENTRATE

| Gebindegröße | VE 10 | VE 1 | VE 1 |
|--------------------------|----------|----------|----------|
| Farbe | Art. Nr. | Art. Nr. | Art. Nr. |
| Standardtöne | 20 ml | 200 ml | 500 ml |
| 1 schwarz | M12-201 | M12-2001 | M12-501 |
| 2 umbra | M12-202 | M12-2002 | M12-502 |
| 3 oxyd-rehbraun | M12-203 | M12-2003 | M12-503 |
| 4 oxyd-rot | M12-204 | M12-2004 | M12-504 |
| 5 oxyd-ocker | M12-205 | M12-2005 | M12-505 |
| 8 grün | M12-208 | M12-2008 | M12-508 |
| 9 blau | M12-209 | M12-2009 | M12-509 |
| 10 rot | M12-210 | M12-2010 | M12-510 |
| 12 tannengrün | M12-212 | M12-2012 | M12-512 |
| 13 grasgrün | M12-213 | M12-2013 | M12-513 |
| 14 oxyd-grün | M12-214 | M12-2014 | M12-514 |
| 99 Meer-blau | M12-299 | M12-2099 | M12-599 |
| Spezialtöne | 20 ml | 200 ml | 500 ml |
| 6 maisgelb | M12-206 | M12-2006 | M12-506 |
| 7 pirolgelb | M12-207 | M12-2007 | M12-507 |
| 11 violett | M12-211 | M12-2011 | M12-511 |
| 15 olivgrün | M12-215 | M12-2015 | M12-515 |
| 16 lindgrün | M12-216 | M12-2016 | M12-516 |
| 17 senf | M12-217 | M12-2017 | M12-517 |
| 18 orange | M12-218 | M12-2018 | M12-518 |
| 19 oxyd-kamel | M12-219 | M12-2019 | M12-519 |
| 20 oxyd-kastanie | M12-220 | M12-2020 | M12-520 |
| 21 oxyd-terrabraun | M12-221 | M12-2021 | M12-521 |
| 22 oxyd-tabak | M12-222 | M12-2022 | M12-522 |
| 23 oxyd-dunkelbraun | M12-223 | M12-2023 | M12-523 |
| 24 oxyd-steingrau | M12-224 | M12-2024 | M12-524 |
| 25 oxyd-weiss | M12-225 | M12-2025 | M12-525 |
| Spezial-Außentöne | Art. Nr. | Art. Nr. | Art. Nr. |
| 20 ml | 200 ml | 500 ml | |
| 26 echt-gelb | M12-226 | M12-2026 | M12-526 |
| 27 echt-rot | M12-227 | M12-2027 | M12-527 |
| 28 echt-pink | M12-228 | M12-2028 | M12-528 |
| Brillant Oxydtöne | Art. Nr. | Art. Nr. | Art. Nr. |
| 20 ml | 200 ml | 500 ml | |
| 29 oxyd-brillant-schwarz | - | M12-2029 | M12-529 |
| 30 oxyd-gelb | - | M12-2030 | M12-530 |
| 31 oxyd-grün | - | M12-2031 | M12-531 |
| 32 oxyd-blau | - | M12-2032 | M12-532 |

METALLIC-EFFEKT-KONZENTRATE



Wässrige Pigmentpasten mit hohen Anteilen an **Goldbronzepigmenten**, **Aluminium-** und **Perlglanzpigmenten**. Abhängig von der Zugabemenge können vom leicht schimmernden Glitzereffekt bis hin zum deckend wirkenden, metallischen Aussehen Effekte in Gold, Silber und Kupfer erzielt werden.

| Art. Nr. | Farbe | Inhalt | VE |
|------------|-------------|--------|----|
| M12-521023 | ME 1 Gold | 30 g | 10 |
| M12-521207 | ME 1 Gold | 300 g | 1 |
| M12-522020 | ME 2 Silber | 20 g | 10 |
| M12-522204 | ME 2 Silber | 200 g | 1 |
| M12-523027 | ME 3 Kupfer | 20 g | 10 |
| M12-523201 | ME 3 Kupfer | 200 g | 1 |



Universal-Abtönkonzentrate

Oxyd-Farben 29-32
nicht in 20ml lieferbar



| | | | |
|--|--|--|--|
| | | | |
| | | | |
| | | | |
| | | | |
| | | | |
| | | | |
| | | | |
| | | | |
| | | | |

| | | |
|--|--|--|
| | | |
|--|--|--|

LW-Typen: Licht- u. wettrecht für innen und außen
LW-Oxyd-Typen: Licht- u. wettrecht für innen und außen (alkaliresistent)
L-Typen: Nur für Innenanstriche geeignet

Sämtliche MIXOL-Farbtonkarten sind bei uns erhältlich!



**ESBAN
FARBLÖSER EPR**

- Pinsel-Reiniger und Enthärter
- umweltverträglich
- enthält keine giftigen Lösemittel und ist geruchsmild
- Flammpunkt über 42°C

| Art. Nr. | Menge | VE |
|-----------|--------|----|
| S10-13025 | 250 ml | 12 |
| S10-13001 | 1 l | 12 |

**NOVEROX - FORMEL
GEGEN ROST**

- zur Rostbekämpfung und Rostvorbeugung
- bildet eine rosthemmende und überstreichbare Schutzschicht

| Art. Nr. | Menge | VE |
|-----------|--------------|----|
| G3-120025 | 250 ml | 12 |
| G3-120016 | Spray 400 ml | 6 |

MAGNETFARBE

- Acryllatexfarbe auf Wasserbasis
- dekorative Idee für Kinderzimmer, Büro, Kindergärten uvm.
- Anwendung bei Zimmertemperatur, nicht verdünnen!
- 1 Liter Farbe für ca. 1,5 m² fertige Schichtdicke (= mind. 3 Anstriche)

| Art. Nr. | Menge | VE |
|----------|--------|----|
| G8-MP1-2 | 500 ml | 2 |
| G8-MP1 | 1 l | 2 |
| G8-MP2,5 | 2,5 l | 1 |

**Passendes Zubehör
zur Magnetfarbe!**
PINMAGNET

- extra stark
- Edelstahl, Ø 23 mm

| Art. Nr. | Bezeichnung | VE | ÜK |
|--------------|-------------|----|-----|
| G8-GM1807002 | Pinmagnet | 1 | 100 |

Easyline[®] EDGE
EASYLINE EDGE - BODENMARKIERGERÄT 4 RAD

- neuartiges Sprühsystem für randscharfe Linien
- kein Sprühnebel
- Strichbreite variabel auf 50-75-100 mm zu verstellen

| Art. Nr. | Bezeichnung | VE |
|----------|-------------------|----|
| E3-3002 | Bodenmarkiergerät | 1 |



EASYLINE EDGE - BODENMARKIERFARBE



Easyline^{EDGE}



- 1 Dose reicht bei 10 cm Breite für ca. 25 m
- weitere Farben: grün, orange, schwarz, rot (keine Lagerware - ab 6 Stk. auf Bestellung!)

- bei Abnahme **ab 18 Stk. -10% Rabatt**
- bei Abnahme **ab 30 Stk. -20% Rabatt**

| Art. Nr. | Menge / Farbe | VE |
|----------|---------------|----|
| E3-43000 | 750 ml weiß | 6 |
| E3-43001 | 750 ml gelb | 6 |
| E3-43003 | 750 ml blau | 6 |
| E3-43007 | 750 ml grau | 6 |



CHEMISCHE PRODUKTE

SCHABLONEN-KUNSTSTOFF



| Art. Nr. | Beschreibung | VE |
|----------|--|----|
| E3-3006 | Schabloneinsatz 300 mm (A bis Z und 0 bis 9) ohne Abbildung! | 1 |
| E3-3008 | Behindertenparkplatz (Motivhöhe 52 cm, B = 45 cm) | 1 |
| E3-3010 | Elektrotankstelle (Motivhöhe 65 cm, Breite 60cm) | 1 |
| E3-3011 | "Achtung Kinder" (Motivhöhe 56 cm, Breite 50 cm) | 1 |
| E3-3012 | Fahrrad (Motivhöhe 65 cm, Breite 98 cm) | 1 |
| E3-3013 | Kinderwagen (Motivhöhe 65 cm, Breite 62,3 cm) | 1 |



EASYLINE EDGE - HANDMARKIERPISTOLE



| Art. Nr. | Bezeichnung | VE |
|----------|--------------------|----|
| E3-3001 | Handmarkierpistole | 1 |



BAU- UND FORST-MARKIERUNGSSPRAY



- Profiqualität mit arretierbarem und wiederverschließbarem Deckel
- ideal zum Kennzeichnen von Holz, Beton, etc.
- wetterfest und schnelltrocknend, für raue Oberflächen
- mit 360° Ventil
- spezielle Kappe für upside-down-Applikation
- Inhalt 500 ml

STRASSEN-MARKIERUNGSSPRAY



- besonders wetterbeständig
- abriebfest und schmutzabweisend
- hält dauerhaft auf Mauerwerk, Stein und Asphalt
- Ergiebigkeit ca. 1 m² je 500 ml
- Inhalt 500 ml

| Art. Nr. | Farbe | VE |
|-----------|------------|----|
| G3-151707 | leuchtgelb | 12 |
| G3-151708 | leuchtrot | 12 |
| G3-151709 | leuchtblau | 12 |
| G3-151710 | leuchtgrün | 12 |

| Art. Nr. | Farbe | VE |
|-----------|-------|----|
| G3-151801 | weiß | 12 |
| G3-151802 | gelb | 12 |

20 Farbtöne



UNIVERSAL ACRYLLACKSPRAY



- schnelltrocknend und lichtecht
- hohe Oberflächenhärte
- kratz-, stoß- und schlagfest
- nicht geeignet für kunstharzlackierte Flächen
- Ergiebigkeit ca. 1–2 m² pro 400 ml Dose
- Inhalt 400 ml

| Art. Nr. | RAL | Farbe | VE |
|------------|------|----------------------|----|
| G3-160000M | - | Klarlack matt | 6 |
| G3-160000 | - | Klarlack glänzend | 6 |
| G3-161021 | 1021 | rapsgelb | 6 |
| G3-162004 | 2004 | reinorange | 6 |
| G3-163000 | 3000 | feuerrot | 6 |
| G3-163005 | 3005 | weinrot | 6 |
| G3-165002 | 5002 | ultramarinblau | 6 |
| G3-165010 | 5010 | enzianblau | 6 |
| G3-165015 | 5015 | himmelblau | 6 |
| G3-166002 | 6002 | laubgrün | 6 |
| G3-166005 | 6005 | moosgrün | 6 |
| G3-166018 | 6018 | gelbgrün | 6 |
| G3-167001 | 7001 | silbergrau | 6 |
| G3-167016 | 7016 | anthrazitgrau | 6 |
| G3-168017 | 8017 | schokobraun | 6 |
| G3-169005 | 9005 | tiefschwarz glänzend | 6 |
| G3-169005M | 9005 | tiefschwarz matt | 6 |
| G3-169006 | 9006 | silber | 6 |
| G3-169010 | 9010 | reinweiß glänzend | 6 |
| G3-169010M | 9010 | reinweiß matt | 6 |



ISOLIERGRUND SPRAY



- für Anstrich- und Renovierarbeiten innen und außen
- verhindert das Durchschlagen von Wasserrändern, Fett-, Ruß-, und Nikotinflecken
- 400 ml

| | |
|-----------------|-----------|
| Art. Nr. | VE |
| G3-151279 | 6 |

SPRÜHKLEBER



- hohe Sofortklebekraft
- verstellbarer Sprühkopf
- geeignet für Papier, Karton, dünne Furniere, Kork, Leder, Textilien, Kunststofffolien, usw.
- 400 ml

| | |
|-----------------|-----------|
| Art. Nr. | VE |
| G3-100315 | 12 |

SILIKON SPRAY



- fettfreies Schutz-, Gleit-, Trenn- und Pflegemittel
- für Kunststoffe, Holz, Gummi, Metalle
- sauberer, nicht harzender Gleitfilm
- hohe Temperaturbeständigkeit
- schützt gegen Oxydation und Korrosion
- wasserabweisend
- 400 ml

| | |
|-----------------|-----------|
| Art. Nr. | VE |
| G3-100600 | 12 |

ZINK ALU SPRAY



- Kaltverzinkung
- sicherer Rostschutz für alle Metalle und Schweißnähte
- grundier- und überlackierbar
- hitzefest bis 300 °C
- 400 ml / zink-alu

| | |
|-----------------|-----------|
| Art. Nr. | VE |
| G3-151280 | 6 |

UNIVERSAL-GRUNDIERUNG



- zur Grundierung vor Decklack (Kunstharz oder Acryllack)
- beste Haftung
- besonders hohe Füllkraft
- schützt vor Rost
- 400 ml / grau

| | |
|-----------------|-----------|
| Art. Nr. | VE |
| G3-151283 | 6 |

HITZEFEST SPRAY



- zum Renovieren und Ausbessern von Gartengrills, Öfen, Ofenrohren, Lampenschirmen etc.
- wetterbeständig
- hitzefest bis 690 °C
- 400 ml / schwarz

| | |
|-----------------|-----------|
| Art. Nr. | VE |
| G3-151284 | 12 |



MALER ACRYL



- weiß
- Schläuche
- 600 ml

Art. Nr.
D5-A585W

VE
12



ACRYLAT AC



- lösemittelfreier Dichtstoff auf Acrylatbasis
- phtalatrei
- weiß

Art. Nr.
H8-208103

VE
20



ACRYL



- dauerelastisch bleibende Acryl-Dichtmasse
- für den Innenbereich
- überstreichbar
- temperaturbeständig von -20°C bis +75°C
- Aushärtung 1-2 mm/Tag
- 310 ml, weiß

Art. Nr.
G3-100202

VE
12



PROFI ACRYL EXTERIEUR



- dauerelastisch bleibende Acryl-Dichtmasse
- für **innen und außen** geeignet
- überstreichbar
- regen- und schwemmwasserfest
- temperaturbeständig von -20°C bis +75°C
- 310 ml, weiß

Art. Nr.
G3-100222

VE
12



TURBO ACRYL A980



- **Nachfolger vom Acryl "Wet On Wet"**
- zum Abdichten und Auffüllen von gering belasteten Anschlussfugen, Stößen und Rissen
- kurz nach dem Aufbringen nassinnass überstreichbar
- keine Verfärbung der Farbschicht
- minimale Gefahr von Farbrissen
- 300 ml Kartusche, weiß

Art. Nr.
D5-A980

VE
12



RISS ACRYL REPA PUTZ



- hervorragend zu verarbeiten
- auch auf leicht feuchten Untergründen
- überstreichbar
- schließt Risse in Wand und Fassade
- lösemittelfrei
- **körnig**, passt sich der Putzstruktur an
- 300 ml Kartusche

Art. Nr.
D5-A790

VE
12



RENOLIGHT ACRYL



- **Nachfolger vom "Gipsplattenfüller"**
- nahezu schrumpfungsfreie, ultraleichte, Füll- und Spachtelmasse
- zum Auffüllen und Reparieren von Rissen und Löchern in Wänden und Decken
- mit wasserbasierten und synthetischen Farben überstreichbar
- nach dem Aushärten schleifbar
- 300 ml Kartusche

Art. Nr.
D5-A930

VE
12



SANITÄR SILICON



- für Anschluss- und Dehnungsfugen
- im Innen- und Außenbereich
- im Sanitärbereich zur Fugenabdichtung zwischen Fliesen und Badewanne, Wasch- oder Duschbecken
- für Industrie, Handwerk und Hobby
- 300 ml Kartusche

Art. Nr.
D5-S300-T (transparent)
D5-S300-W (weiß)

VE
12
12



ALL IN ONE SUPERGRIP TRANSPARENT



- hochtransparenter 1K Klebdichtstoff
- für die elastische Verklebung unterschiedlicher Werkstoffe
- innen und außen
- kristallklar - transparent
- 300 g

| Art. Nr. | Farbe | VE |
|----------|--------------|----|
| D5-H780 | kristallklar | 12 |

ALL-IN-ONE SUPERGRIP MULTI



- vielseitig anwendbarer 1K Klebdichtstoff
- für die elastische Verklebung unterschiedlicher Werkstoffe
- innen und außen
- temporär auch für den Einsatz unter Wasser

| Art. Nr. | Farbe | VE |
|-----------|----------------------------|----|
| D5-H550-W | weiß | 12 |
| D5-H550-G | grau | 12 |
| D5-H551-W | weiß-natursteinverträglich | 12 |
| D5-H551-G | grau-natursteinverträglich | 12 |

PISTOLEN-REINIGER POWER



- hochaktiver Kaltreiniger zum Spülen von PU-Montagepistolen und zur Beseitigung frischer PU Schaumverschmutzungen
- passt auf alle gängigen Pistolen
- Verwendung auch als Spraydose möglich
- löst und entfernt frischen Polyurethanschaum
- auch geeignet für Kleberückstände, Fett, Öl und Wachs
- 500 ml

| Art. Nr. | VE |
|----------|----|
| D5-P100 | 12 |

MONTAGEKLEBER HIGH TACK



- Universal-Klebstoff zum Verkleben zahlreicher Baumaterialien
- extrem hohe Anfangshaftung
- extrem hohe Belastbarkeit und hohe Endfestigkeit, basierend auf Hybrid-Technologie, der unter Einwirkung von Feuchtigkeit zu einer dauerhaft elastischen Masse aushärtet
- schrumpf- und blasenfrei
- für innen und außen
- 450 g Kartusche, weiß

| Art. Nr. | VE |
|-----------|----|
| D5-H785-W | 12 |

PU-MONTAGESCHAUM B3



- zum Montieren, Kleben, Dämmen, Füllen
- gute Haftigenschaften
- nach Aushärtung unlöslich, wasserfest, verrottungsbeständig und dauerelastisch
- kann überputzt, überklebt, gespachtelt oder überstrichen werden.
- 750 ml, beige

| Art. Nr. | VE |
|----------|----|
| D5-P300 | 12 |

MONTAGE PRO B3 PU-PISTOLENSCHAUM



- 1K-PU-PISTOLENSCHAUM
- zum Montieren, Kleben, Dämmen, Füllen
- kann überputzt, überklebt, überstrichen werden
- nach Aushärtung unlöslich, wasserfest, verrottungsbeständig und dauerelastisch
- haftet ausgezeichnet auf Beton, Putz, Mauerwerk, Holz und vielen Kunststoffen
- auch auf feuchten Flächen
- 750 ml

| Art. Nr. | Farbe | VE |
|----------|-------|----|
| D5-P305 | beige | 12 |
| D5-P306 | grau | 12 |

MONTAGE 2K B3



- zur Montage von Türzargen und Fenstern
- Montieren von geschäumten PS-Formteilen
- Füllen und Dämmen von Hohlräumen
- befestigen von Dämmelementen
- Verwendung im Apparate- und Behälterbau sowie Modellbau
- erhöhte Klebekraft
- härtet schnell & sicher aus
- 400 ml, blau

| Art. Nr. | VE |
|----------|----|
| D5-P325 | 12 |

MONTAGE BRUNNEN B3



- für Schachtringe & Rohrelemente
- wasserdicht bis 5 m
- ergibt nach der Aushärtung einen halbharten, verrottungsbeständigen und überstreichbaren Schaum
- 750 ml, beige

| Art. Nr. | VE |
|----------|----|
| D5-P341 | 12 |

DOSIERSCHAUM-PISTOLE ECO



- hochwertige Verarbeitung
- stabiler Metallabzug
- ergonomisch geformter Handgriff
- TÜV geprüft

| | |
|-----------|----|
| Art. Nr. | VE |
| G3-753010 | 12 |

DOSIERSCHAUM-PISTOLE PROFI

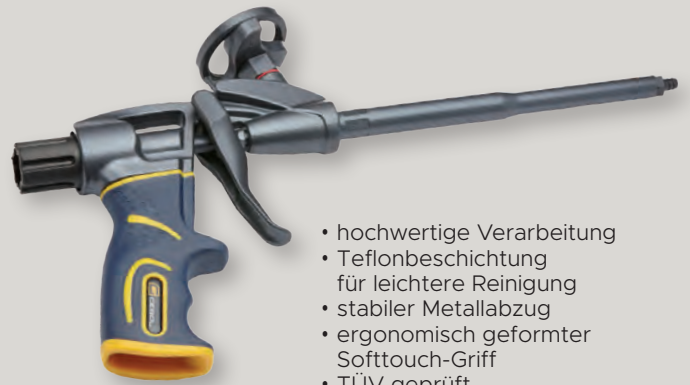

- hochwertige Verarbeitung
- Teflonbeschichtung für leichtere Reinigung
- stabiler Metallabzug
- ergonomisch geformter Softtouch-Griff
- TÜV geprüft

| | |
|-----------|----|
| Art. Nr. | VE |
| G3-753012 | 12 |

zur Reinigung der Dosierschaumpistolen empfehlen wir den Reiniger Power P100 von Bostik D5-P100

FUGENSPACHTEL



- für alle Dichtungsmassen



| | |
|----------|----|
| Art. Nr. | VE |
| R1-2177 | 1 |

FUGENSPACHTELSET 3-TEILIG



- 3-teiliges Set
- zum Verarbeiten von plastischen Fugmassen
- für alle Ecken und Kanten
- für viele verschiedene Formen
- in der Aufbewahrungsbox

| | |
|----------|----|
| Art. Nr. | VE |
| R1-1-12 | 1 |

RUNDSCHAUM



- Fugen-Hinterfüllmaterial
- elastisch
- geschlossenzellig
- im Karton

| | | |
|-----------|----------------|----|
| Art. Nr. | Größe | VE |
| D5-01622K | Ø 20 mm, 150 m | 1 |

ERSATZTEILE FÜR KARTUSCHENPRESSE



1



2



| | | | |
|---|------------|---------------------------|----|
| | Art. Nr. | Bezeichnung | VE |
| 1 | A11-2P1021 | Schubplatte für Schläuche | 1 |
| 2 | A11-2C1801 | Verschlusschraube | 1 |



3



4



| | | | |
|---|-----------|-----------------|----|
| | Art. Nr. | Bezeichnung | VE |
| 3 | W4-305799 | Ersatzdüse weiß | 1 |
| 4 | D5-H600-G | Ersatzdüse gelb | 1 |



KARTUSCHENPRESSE SKELETT



- leichte Konstruktion
- 6-Kant Schubstange
- für 310 ml Kartuschen

| Art. Nr. | VE |
|-----------|----|
| G3-753003 | 24 |

KARTUSCHENPRESSE COX



- Metallausführung
- Original Cox mit Nachlaufstop
- für 310 ml Kartuschen

| Art. Nr. | VE | ÜK |
|-----------|----|----|
| T3-115500 | 1 | 25 |

KARTUSCHENPRESSE SUPER



- Qualitätsausführung
- verstärkte Übersetzung und stufenloser Vorschub
- drehbare Kartuschenschale
- für 310 ml Kartuschen

| Art. Nr. | VE |
|-----------|----|
| G3-753004 | 12 |

KARTUSCHENPRESSE SUPER PROFI



- hochwertige Ausführung
- ergonomischer Griff aus Aluminium
- verstärkte Übersetzung
- gehärtete Schubstange, Messingbüchse
- stufenloser Vorschub
- drehbare Kartuschenschale
- für 310 ml Kartuschen

| Art. Nr. | VE |
|-----------|----|
| G3-753090 | 12 |

KARTUSCHENPRESSE SUPER ALU



- hochwertige Ausführung
- ergonomischer Griff aus Aluminium
- verstärkte Übersetzung
- gehärtete Schubstange, Messingbüchse
- stufenloser Vorschub
- für 310 ml Kartuschen oder 400 ml Beutel

| Art. Nr. | VE |
|-----------|----|
| G3-753005 | 12 |

KARTUSCHENPRESSE SUPER PROFI ORIGINAL COX

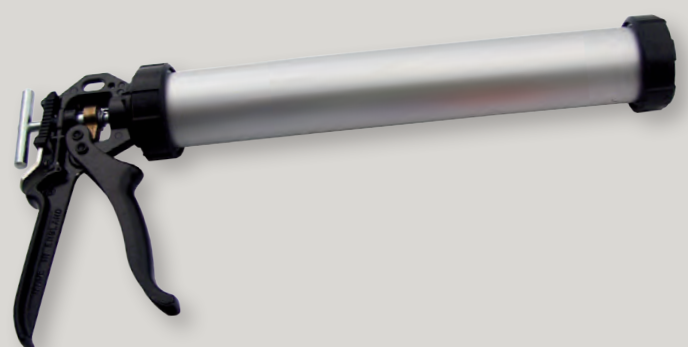

- **Spitzenqualität**
- Original COX
- für 600 ml Schläuche

| Art. Nr. | VE | ÜK |
|-----------|----|----|
| T3-115660 | 1 | 10 |

DOSIERGERÄT

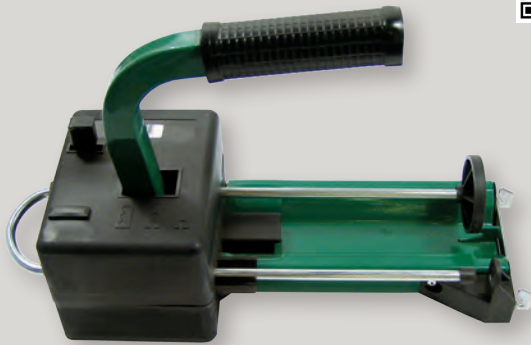

- zur Verarbeitung von 2K-Reparaturmassen

| Art. Nr. | VE |
|----------|----|
| D5-40191 | 1 |

WOODFILL REPERATUR-SPACHTEL UND HÄRTER



- professionelle Holz-Spachtel
- repariert schnell und zuverlässig
- für innen und außen
- 1350 g
- beige



| Art. Nr. | VE |
|----------|----|
| A6-96856 | 6 |

POLYSOFT REPERATUR-SPACHTEL UND HÄRTER



- 2K Spachtelmasse auf Polyesterbasis
- 1,5 kg
- weiß



| Art. Nr. | VE |
|----------|----|
| D5-50002 | 6 |

HÄRTER FÜR POLYSOFT WEISS

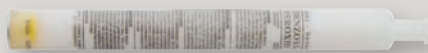

| Art. Nr. | VE |
|----------|----|
| D5-99999 | 1 |

HÄRTER FÜR WOODFILL UND COMPA



| Art. Nr. | VE |
|----------|----|
| A6-96857 | 1 |

DOSIERGERÄT



- zur Verarbeitung von 2K-Reparaturmassen

| Art. Nr. | VE |
|-----------|----|
| G3-112090 | 1 |

WOODCAP COMPA REPERATUR-SPACHTEL UND HÄRTER



- schnellere Trocknung und früher schleifbar
- für innen und außen
- 1230 g
- weiß



| Art. Nr. | VE |
|----------|----|
| A6-96855 | 6 |

BESTAPROFI REPARATURMASSE UND HÄRTER



- spezielle 2-Komponenten-Polyester-Reparaturmasse
- für Holz, Metall und Kunststoff
- für dauerhafte Reparaturen von Holzkonstruktionen
- Schleif- u. Überstreichbarkeit nach 45 min - 1,5 h
- 1400g + Härter 45g Ampulle

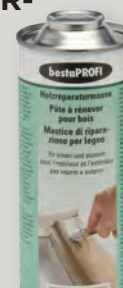

| Art. Nr. | Farbe | VE |
|-----------|------------------|----|
| G3-112010 | weiß | 6 |
| G3-112011 | beige/Eiche hell | 6 |

GLASERKITT



- 100%iger Leinölkitt
- überstreichbar
- straff und kantig abglättbar
- für Verglasung von Einfachglas in Holz-, Stahl- und Betonrahmen
- 1 kg
- beige



| Art. Nr. | VE |
|----------|----|
| A1-10200 | 12 |



FARBWALZEN

- Spitzenqualität: Made in Germany - für den Profi Maler
- 100 % Spitzenpolyamid-Bezug
- hervorragende Eigenschaft echten Lammfells und gleichzeitig die perfekten Merkmale synthetischer Plüsch
- sehr gute Farbaufnahme und -abgabe
- sehr strapazierfähig
- lange Lebensdauer
- lösemittelbeständig
- leicht zu reinigen
- kein Verfilzen
- für den Innen- und Außenbereich
- geeignet für Dispersions-, Mineral- und Silikonharzfarben

unsere
TOP-
SELLER

für
Bügel
8 mm



FARBROLLER FAVORIT



- 21 mm Flor
- ungepolstert
- für glatte Untergründe (z.B. Gipskarton) und strukturlose Oberflächen
- für 8 mm Bügel

| Art. Nr. | Größe | VE |
|----------|-------|----|
| D1-30752 | 18 cm | 10 |
| D1-30754 | 25 cm | 10 |

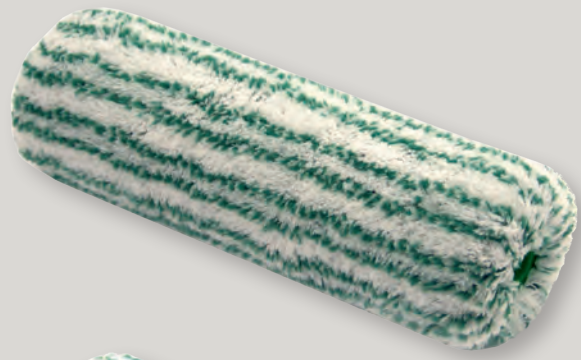

FASSADENROLLER FAVORIT



- 21 mm Flor
- leicht gepolstert
- für 8 mm Bügel

| Art. Nr. | Größe | VE |
|----------|-------|----|
| D1-30760 | 25 cm | 10 |

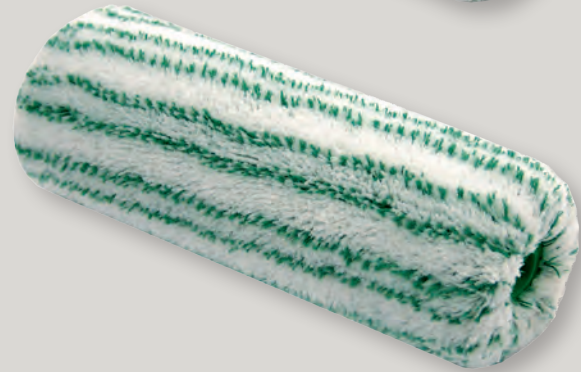

FASSADENROLLER FAVORIT



- 21 mm Flor
- stark gepolstert
- für 8 mm Bügel

| Art. Nr. | Größe | VE |
|----------|-------|----|
| D1-30762 | 18 cm | 10 |
| D1-30764 | 25 cm | 10 |

ECKENROLLER FAVORIT

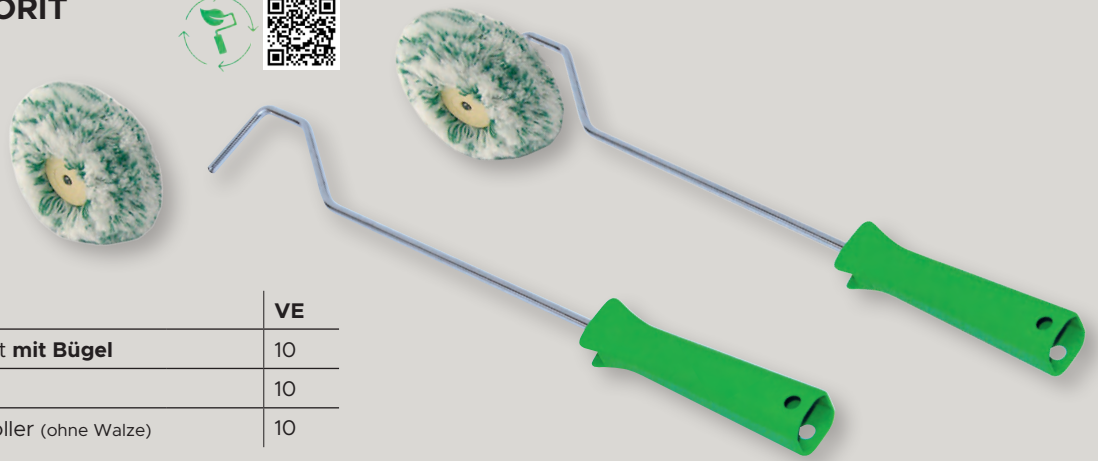

| Art. Nr. | Beschreibung | VE |
|----------|------------------------------------|----|
| D1-30955 | FAVORIT gestreift mit Bügel | 10 |
| D1-30956 | Ersatzwalze | 10 |
| D1-30957 | Bügel für Eckenroller (ohne Walze) | 10 |

unsere
TOP-SELLER

für
**Bügel
6 mm**

SPEZIAL-KLEINROLLER FAVORIT



- 21 mm Flor
- ungepolstert
- für 6 mm Bügel: D1-31205 + D1-31206



| Art. Nr. | Größe | VE |
|----------|-------|----|
| D1-30699 | 18 cm | 10 |

KOMBIROLLER FAVORIT



- 13 mm Flor
- für 6 mm Bügel
- dicker Kerndurchmesser



| | Art. Nr. | Beschreibung | Größe | VE | ÜK |
|---|----------|----------------------|-------|----|-----|
| 1 | D1-30690 | FAVORIT Kombi-Roller | 11 cm | 10 | 200 |
| 2 | D1-30695 | FAVORIT Kombi-Roller | 16 cm | 10 | 320 |

HEIZKÖRPERROLLER FAVORIT



- 13 mm Flor
- für 6 mm Bügel



| | Art. Nr. | Beschreibung | Größe | VE | ÜK |
|---|----------|--------------|-------|----|------|
| 3 | D1-30675 | FAVORIT Mini | 5 cm | 20 | 240 |
| 4 | D1-30680 | FAVORIT | 10 cm | 10 | 1200 |
| 5 | D1-30685 | FAVORIT | 15 cm | 10 | 840 |

HEIZKÖRPERROLLER FAVORIT ERSATZWALZEN



- 13 mm Flor
- für 6 mm Bügel
- umweltfreundlich abgepackt im Karton

**100
Stück**



| Art. Nr. | Beschreibung | Größe | VE |
|----------|------------------|-------|----|
| D1-30700 | 100 Stk. FAVORIT | 10 cm | 1 |

FARBROLLER MALERSTREIF mit

Click&Roll®

- Farbwalze mit nur einem „Klick“ auf den Bügel stecken – nach Gebrauch in die Box stecken und per „Klick“ lösen
- Box mit Verschlusskappe schließen für optimale Aufbewahrung der Walze – ohne Austrocknen
- Original „Malerstreif“

FARBROLLER MALERSTREIF CLICK & ROLL MIT BOX



- 13 mm Flor
- ungepolstert
- für glatte Untergründe (z.B. Gipskarton) und strukturlose Oberflächen
- für 8 mm Bügel mit Click & Roll System

| Art. Nr. | Größe | VE | ÜK |
|----------------|-------|----|----|
| F13-F533265522 | 25 cm | 1 | 4 |

FARBROLLER MALERSTREIF CLICK & ROLL MIT BOX



- 21 mm Flor
- ungepolstert
- für 8 mm Bügel mit Click & Roll System

| Art. Nr. | Größe | VE | ÜK |
|----------------|-------|----|----|
| F13-F533265022 | 25 cm | 1 | 4 |

FASSADENROLLER MALERSTREIF CLICK & ROLL MIT BOX



- 21 mm Flor
- gut auf groben, strukturierten Untergründen
- stark gepolstert
- für 8 mm Bügel mit Click & Roll System

| Art. Nr. | Größe | VE | ÜK |
|----------------|-------|----|----|
| F13-F543275022 | 27 cm | 1 | 4 |

ECKENROLLER MALERSTREIF



- Länge 42 cm
- 18 mm Flor
- mit Bügel

| Art. Nr. | Größe | VE | ÜK |
|-------------|---------|----|----|
| F13-5240500 | Ø 10 cm | 1 | 10 |

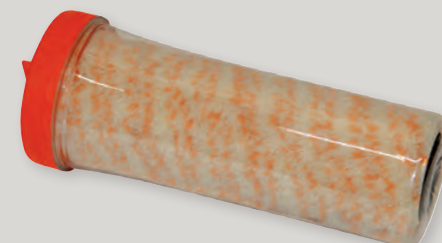
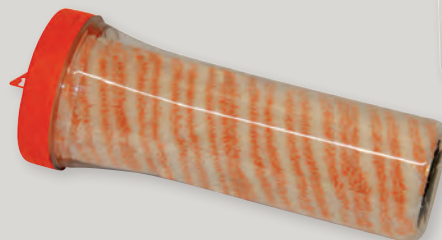

ROLLERBÜGEL MIT CLICKVERSCHLUSS



- für Click & Roll - Walzen

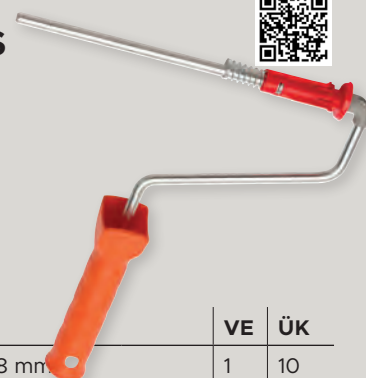

| Art. Nr. | Größe | VE | ÜK |
|-----------------|---------------|----|----|
| F13-F533752025S | 25 cm, Ø 8 mm | 1 | 10 |

CLICKSET CR FÜR BÜGEL



- 3-er Set
- für 8 mm Bügel mit Click & Roll System



| Art. Nr. | Beschreibung | VE | ÜK |
|--------------|--------------|----|----|
| F13-F0786162 | 3-teilig | 1 | 10 |



- das Markenprodukt Made in Germany für den Profi Maler
- 100 % Polyamidgarn
- hervorragende Farbaufnahme und -abgabe
- sehr strapazierfähig
- lange Lebensdauer
- lösemittelbeständig
- für den Innen- und Außenbereich
- geeignet für Dispersions-, Mineral- und Silikonharzfarben

FARBROLLER MALERSTREIF



- **12 mm Flor**
- für glatte Untergründe (z.B. Gipskarton) und strukturlose Oberflächen
- für 8 mm Bügel

| Art. Nr. | Größe | VE |
|-------------|-------|----|
| F13-3118550 | 18 cm | 12 |
| F13-3125550 | 25 cm | 12 |

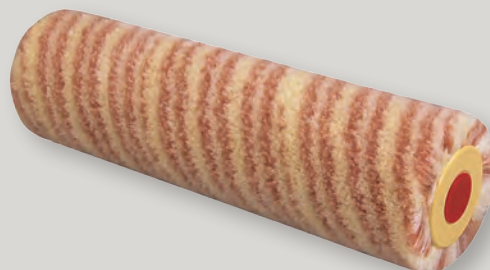

EXQUISITROLLER MALERSTREIF



- **21 mm Flor**
- eckenausrollend
- für leicht strukturierte bis strukturierte Oberflächen
- für 8 mm Bügel

| Art. Nr. | Größe | VE |
|-------------|-------|----|
| F13-3318500 | 18 cm | 12 |
| F13-3325500 | 25 cm | 12 |

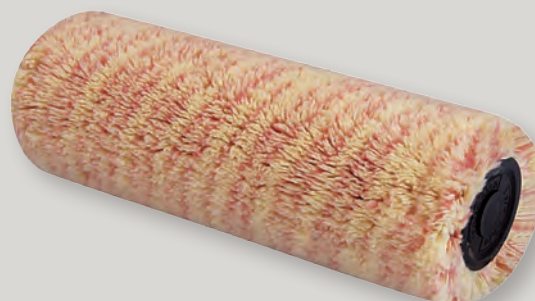

FASSADENROLLER MALERSTREIF



- **21 mm Flor**
- stark gepolstert
- für leicht strukturierte bis strukturierte Oberflächen
- für 8 mm Bügel

| Art. Nr. | Größe | VE |
|-------------|-------|----|
| F13-4320500 | 20 cm | 10 |
| F13-4327500 | 27 cm | 10 |

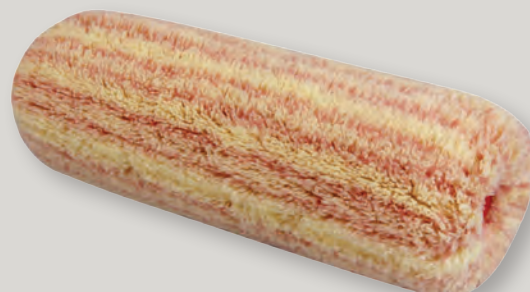

KOMBIROLLER MALERSTREIF



- **12 mm Flor**
- für 6 mm Bügel

| | Art. Nr. | Beschreibung | Größe | VE | ÜK |
|---|-------------|-------------------------|-------|----|-----|
| 1 | F13-6512550 | Malerstreif extra stark | 12 cm | 5 | 200 |
| 2 | F13-6516550 | Malerstreif extra stark | 16 cm | 10 | 160 |



HEIZKÖRPERROLLER MALERSTREIF



- **12 mm Flor**
- für 6 mm Bügel

| | Art. Nr. | Beschreibung | Größe | VE | ÜK |
|---|-------------|------------------|-------|----|-----|
| 3 | F13-6105550 | Malerstreif Mini | 5 cm | 20 | 500 |
| 4 | F13-6111550 | Malerstreif | 10 cm | 10 | 500 |
| 5 | F13-6115550 | Malerstreif | 15 cm | 10 | 500 |



FARBROLLER ULTIMO

- **100 % Polyamid-Endlosfaser in Profiqualität**
- maximale Farbaufnahme und -abgabe für ein hochwertiges Anstrichergebnis
- hervorragendes Wiederaufrichtevermögen
- sehr strapazierfähig, hohe Flächenleistung
- **nahezu fusselfrei**
- lösemittelbeständig
- für Innen- und Außenbereich
- geeignet für Dispersions-, Mineral- und Silikonharzfarben

FARBROLLER ULTIMO



- **12 mm Flor**
- für extrem glatte Untergründe (z.B. Gipskarton) und strukturlose Oberflächen
- für 8 mm Bügel

| Art. Nr. | Größe | VE |
|-----------|-------|----|
| G3-264725 | 25 cm | 10 |

EXQUISITROLLER ULTIMO



- **18 mm Flor**
- für glatte, leicht strukturierte Untergründe
- für 8 mm Bügel

| Art. Nr. | Größe | VE |
|-----------|-------|----|
| G3-264418 | 18 cm | 10 |
| G3-264425 | 25 cm | 10 |

FASSADENROLLER ULTIMO



- **18 mm Flor**
- gut auf groben, strukturierten Untergründen
- stark gepolstert
- eckenausrollend
- für 8 mm Bügel

| Art. Nr. | Größe | VE |
|-----------|-------|----|
| G3-264427 | 27 cm | 10 |

JUMBO FASSADENROLLER ULTIMO



- **18 mm Flor**
- gut auf groben, strukturierten Untergründen
- extra stark gepolstert
- eckenausrollend
- für 8 mm Bügel

| Art. Nr. | Größe | VE |
|-----------|-------|----|
| G3-264327 | 27 cm | 10 |

KOMBIROLLER ULTIMO



- **12 mm Flor**
- für 6 mm Bügel

| Art. Nr. | Beschreibung | Größe | VE |
|-----------|--------------------|-------|----|
| G3-264310 | Ultimo extra stark | 10 cm | 10 |

HEIZKÖRPERROLLER ULTIMO



- **12 mm Flor**
- für 6 mm Bügel

| Art. Nr. | Beschreibung | Größe | VE |
|-----------|--------------|-------|----|
| G3-264410 | Ultimo | 10 cm | 10 |

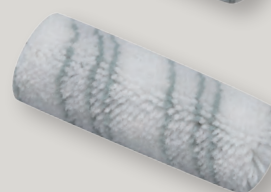
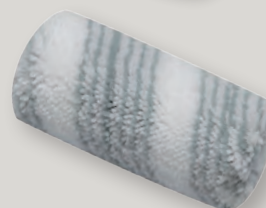

FARBROLLER BLUE STRIPE



- Blue Stripe Farbroller mit 100% Polyamidbezug
- sehr gute Farbaufnahme und -abgabe
- hervorragendes Wiederaufrichtevermögen
- sehr strapazierfähig, hohe Flächenleistung
- **kein Verfilzen der Faser**
- lösemittelbeständig
- für Innen- und Außenbereich
- geeignet für Dispersions-, Mineral- und Silikonharzfarben

EXQUISITROLLER BLUE STRIPE



- **18 mm Flor**
- für glatte, leicht strukturierte Untergründe
- für 8 mm Bügel

| Art. Nr. | Größe | VE |
|-----------|-------|----|
| G3-254218 | 18 cm | 10 |
| G3-254225 | 25 cm | 10 |



FASSADENROLLER BLUE STRIPE



- **18 mm Flor**
- gut auf groben, strukturierten Untergründen
- stark gepolstert
- eckenausrollend
- für 8 mm Bügel

| Art. Nr. | Größe | VE |
|-----------|-------|----|
| G3-254227 | 27 cm | 10 |

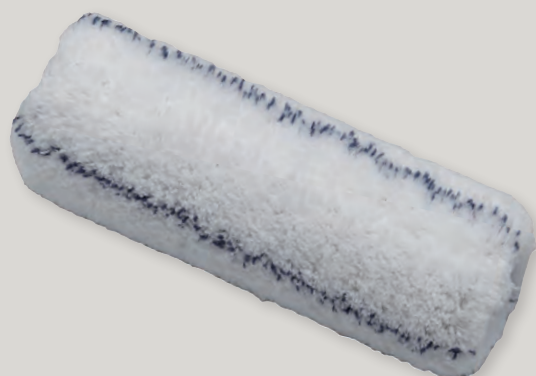

HEIZKÖRPERROLLER BLUE STRIPE



- **10 mm Flor**
- für 6 mm Bügel

| Art. Nr. | Beschreibung | Größe | VE |
|-----------|---------------------------------|-------|----|
| G3-254210 | Blue Stripe | 10 cm | 10 |
| G3-254212 | Blue Stripe, 2 Stk. SB verpackt | 10 cm | 10 |



auch
SB
verpackt

FARBROLLER DUALON

FARBROLLER DUALON



- **18 mm Flor**
- leicht gepolstert
- universell einsetzbar
- eckenausrollend
- lösemittelbeständig
- für 8 mm Bügel

| Art. Nr. | Größe | VE |
|----------|-------|----|
| D1-30864 | 25 cm | 10 |



FARBROLLER GOLDFADEN / ECO

für
Bügel
8 mm

- die preiswerte Lösung im Bereich der Dispersionsroller zum Top Preis
- für alle Dispersionen geeignet und lösemittelbeständig
- Polyamidbezug
- kraftschonendes Arbeiten und besonders leicht

VERSIEGELUNGSROLLER



- 12 mm Flor
- Goldfaden
- für Lackier-, Versiegelungs- und Beschichtungsarbeiten

| Art. Nr. | Größe | VE |
|----------|-------|----|
| D1-30378 | 25 cm | 10 |

FARBROLLER GOLDFADEN



- 18 mm Flor
- Polyamid-Bezug
- ungepolstert

| Art. Nr. | Größe | VE |
|----------|-------|----|
| D1-30350 | 12 cm | 10 |
| D1-30352 | 18 cm | 10 |
| D1-30354 | 25 cm | 10 |

FARBROLLER ECO



- 12 mm Flor
- leicht gepolstert
- eckenausrollend
- Importqualität

| Artw. Nr. | Größe | VE |
|-----------|-------|----|
| G3-274025 | 25 cm | 10 |

HEIZKÖRPERROLLER ECO



- 12 mm Flor
- mit Bügel 6 mm
- Importqualität

| Artw. Nr. | Größe | VE |
|-----------|-------|----|
| G3-253210 | 10 cm | 10 |

ECKENROLLER ECO



- 18 mm Flor
- mit Bügel 6 mm
- ideal zum Ecken ausmalen
- Importqualität

| Artw. Nr. | Größe | VE |
|------------|-------|----|
| G3-N159105 | 10 cm | 10 |

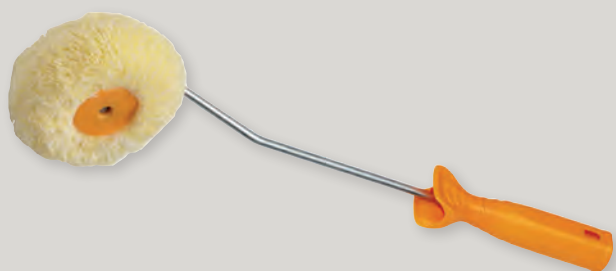
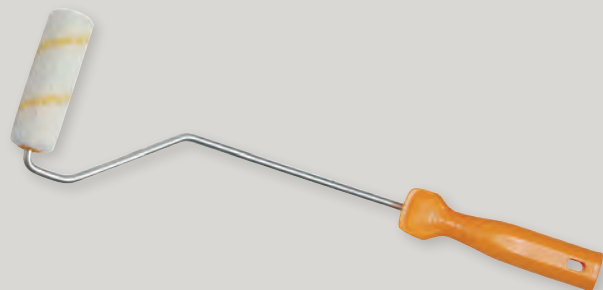

FARBROLLER GOLDFADEN / ECO

- die preiswerte Lösung im Bereich der Dispersionsroller zum Top Preis
- für alle Dispersionen geeignet und lösemittelbeständig
- Polyamidbezug
- kraftschonendes Arbeiten und besonders leicht

für
Bügel
6 mm



KOMBIROLLER GOLDFADEN



- 12 mm Flor
- für 6 mm Bügel

| | Art. Nr. | Beschreibung | Größe | VE | ÜK |
|---|----------|------------------------|-------|----|-----|
| 1 | D1-30639 | Goldfaden Kombi-Roller | 10 cm | 10 | 120 |
| 2 | D1-30642 | Goldfaden Kombi-Roller | 15 cm | 10 | - |



HEIZKÖRPERROLLER GOLDFADEN



- 12 mm Flor
- für 6 mm Bügel

| | Art. Nr. | Beschreibung | Größe | VE | ÜK |
|---|----------|----------------|-------|----|------|
| 3 | D1-30636 | Goldfaden Mini | 5 cm | 20 | 2400 |
| 4 | D1-30632 | Goldfaden | 10 cm | 10 | 1200 |
| 5 | D1-30652 | Goldfaden | 15 cm | 10 | 200 |



HEIZKÖRPERROLLER GOLDFADEN ERSATZWALZEN



- 12 mm Flor
- für 6 mm Bügel
- umweltfreundlich abgepackt im Karton

100
Stück



| Art. Nr. | Beschreibung | Größe | VE |
|----------|--------------------|-------|----|
| D1-30650 | 100 Stk. GOLDFADEN | 10 cm | 1 |

KOMBIROLLER ECO



- 12 mm Flor
- für 6 mm Bügel
- Importqualität

| Art. Nr. | Beschreibung | Größe | VE | ÜK |
|-----------|------------------|-------|----|-----|
| G3-253313 | Eco Kombi-Roller | 10 cm | 10 | 200 |

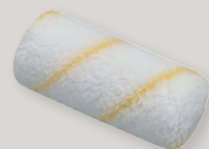

HEIZKÖRPERROLLER ECO



- 12 mm Flor
- für 6 mm Bügel
- Importqualität

| | Art. Nr. | Beschreibung | Größe | VE | ÜK |
|---|-----------|----------------------------------|-------|----|-----|
| 6 | G3-253310 | ECO | 10 cm | 10 | 600 |
| | G3-252510 | ECO, 2 Stk. SB verpackt (o.Abb.) | 10 cm | 10 | 200 |
| 7 | G3-253315 | ECO | 15 cm | 10 | 500 |



auch
SB
verpackt

GÜNSTIGE UNIVERSALROLLER

FASSADENROLLER EXPERT



- 20 mm Flor
- Polyamid-Bezug
- gepolstert
- lösemittelbeständig

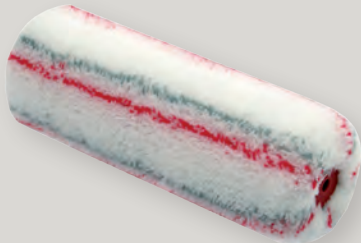

| Art. Nr. | Größe | VE |
|----------|-------|----|
| D1-30844 | 25 cm | 35 |

DYNEL-ROLLER



- 20 mm Flor
- Vestan gelb
- lösemittelbeständig
- für 8 mm Bügel



| Art. Nr. | Größe | VE |
|-----------|-------|----|
| G3-212218 | 18 cm | 10 |
| G3-212225 | 25 cm | 10 |

FARBROLLER UNIVERSAL "DER ALTBEWÄHRTE KLASSIKER"



- 18 mm Flor
- leicht gepolstert
- lösemittelbeständig



| Art. Nr. | Größe | VE |
|------------|-------|----|
| F1-3018500 | 18 cm | 10 |
| F1-3018700 | 25 cm | 10 |

HOBBY-ROLLER



- mit 6 mm Bügel



| Art. Nr. | Größe | VE | ÜK |
|----------|-------|----|----|
| D1-30001 | 18 cm | 10 | 40 |

UNIVERSAL-ROLLER



- guter Plüschbelag
- mit Bügel 8 mm
- leicht gepolstert
- das ideale "Do-it-yourself" Werkzeug



| Art. Nr. | Größe | VE |
|----------|-------|----|
| D1-30811 | 18 cm | 25 |
| D1-30813 | 25 cm | 20 |

UNIVERSAL-ERSATZROLLE



- Ausführung wie Universal-Roller: D1-30811 oder D1-30813
- ohne Bügel



| Art. Nr. | Größe | VE |
|----------|-------|----|
| D1-30812 | 18 cm | 10 |
| D1-30814 | 25 cm | 10 |

HOBBY-ROLLER-GARNITUR



- Hobbyroller-Set
- mit Bügel 8 mm und Abstreifgitter



| Art. Nr. | Größe | VE |
|-----------|-------|----|
| G3-206018 | 18 cm | 25 |
| G3-206025 | 25 cm | 25 |



FARBROLLER PRO-FIL



- 18 mm Flor
- ungepolstert
- hohe m²-Leistung
- Endlos-Polyamidgarn
- feine Oberfläche
- absolut lösemittelbeständig
- hohe Farbaufnahme und -abgabe
- leichte Reinigung, fusselfrei, kein Verfilzen, kein Spritzen

| Art. Nr. | Größe | VE |
|----------|--------------------------------|----|
| D1-30774 | Exquisiteroller Ø 55 mm, 25 cm | 10 |
| D1-30771 | Farbroller Ø 45 mm, 25 cm | 10 |



HEIZKÖRPERROLLER PRO-FIL



- 11 mm Flor
- für 6 mm Bügel

| Art. Nr. | Beschreibung | Größe | VE |
|----------|--------------|-------|----|
| D1-30681 | Pro-Fil | 10 cm | 10 |
| D1-30682 | Pro-Fil | 15 cm | 10 |

FARBROLLER PROFI-MIX



- 16 mm Flor
- ungepolstert
- spezielle Microfasermischung
- für superglatte, streifenfreie Oberflächen
- für Latexfarben, Dispersionsfarben und Wasserlacke

| Art. Nr. | Größe | VE | ÜK |
|----------|-------|----|----|
| D1-30821 | 25 cm | 1 | 10 |

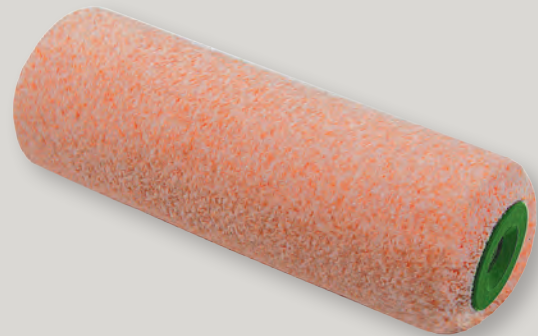

HEIZKÖRPERROLLER PROFI-MIX



- 6 mm Flor
- für 6 mm Bügel

| Art. Nr. | Beschreibung | Größe | VE |
|----------|--------------|-------|----|
| D1-30818 | Profi-Mix | 5 cm | 20 |
| D1-30819 | Profi-Mix | 10 cm | 10 |

FARBROLLER PROFIN GREY



- 16 mm Flor
- spezielle Microfasermischung
- für extrem glatte Untergründe
- streifenfreie Oberflächen

| Art. Nr. | Größe | VE |
|---------------|-------|----|
| F13-533258866 | 25 cm | 12 |

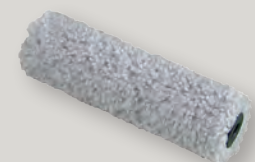
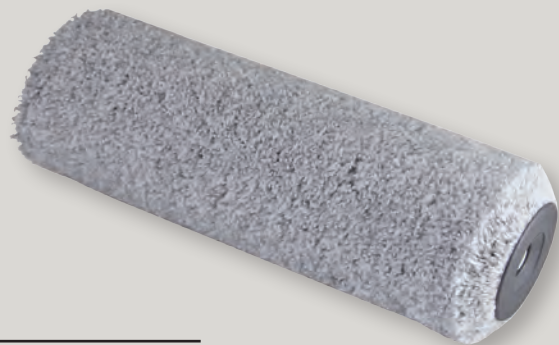

HEIZKÖRPERROLLER PROFIN GREY



- 11 mm Flor
- für 6 mm Bügel

| Art. Nr. | Beschreibung | Größe | VE |
|---------------|--------------|-------|----|
| F13-561118846 | Profin-Grey | 10 cm | 10 |

- fusselfrei
- manuell ausgeputzt
- "High Quality"

FARBROLLER BLAUFADEN-DOPPELSTREIF



- 8 mm Flor
- lösemittelbeständig
- für Lackier-, Versiegelungs- und Beschichtungsarbeiten
- für 8 mm Bügel



| Art. Nr. | Größe | VE |
|----------|-------|----|
| D1-30366 | 18 cm | 10 |
| D1-30368 | 25 cm | 10 |

FARBROLLER NYLON-BLAUFADEN



- 14 mm Flor
- lösemittelbeständig
- für Lackier-, Versiegelungs- und Beschichtungsarbeiten
- für 8 mm Bügel

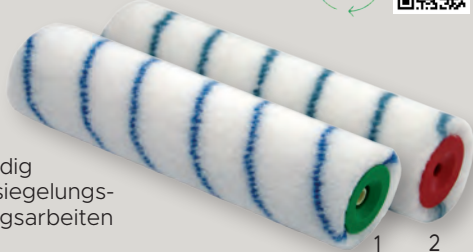

| | Art. Nr. | Größe | VE | ÜK |
|---|----------|-------------------|----|------|
| 1 | D1-30402 | 7 cm | 10 | 100 |
| 1 | D1-30404 | 12 cm | 10 | 250 |
| 1 | D1-30386 | 18 cm | 10 | 100 |
| 1 | D1-30388 | 25 cm | 10 | 1040 |
| 2 | D1-30406 | 18 cm - Polyester | 10 | 100 |
| 2 | D1-30408 | 25 cm - Polyester | 10 | 80 |

BODENBESCHICHTUNGSROLLER BLAUFADEN-DOPPELSTREIF



- 8 mm Flor
- Spezialwalze für große Flächen
- lösemittelbeständig
- für Spezialbügel

| Art. Nr. | Größe | VE | ÜK |
|----------|-------|----|----|
| D1-30997 | 50 cm | 1 | 50 |



BODENBESCHICHTUNGSROLLER NYLON-BLAUFADEN



- 14 mm Flor
- Spezialwalze für große Flächen
- Nylon-Blaufaden
- lösemittelbeständig
- für Spezialbügel

| Art. Nr. | Größe | VE | ÜK |
|----------|-------|----|----|
| D1-30994 | 40 cm | 1 | 50 |
| D1-30996 | 60 cm | 1 | 50 |

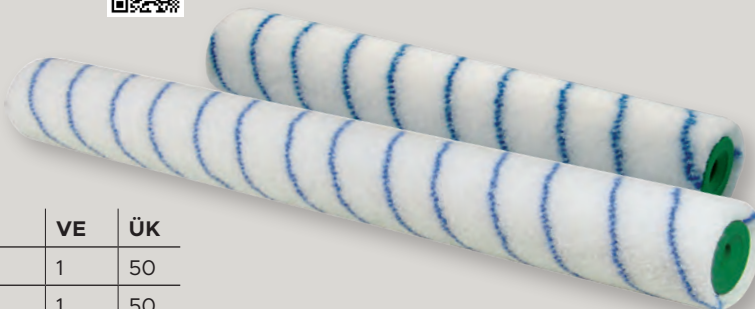

HEIZKÖRPERROLLER BLAUFADEN-DOPPELSTREIF



- 8 mm Flor
- lösemittelbeständig
- für Lackier-, Versiegelungs- und Beschichtungsarbeiten
- für 6 mm Bügel



| Art. Nr. | Größe | VE | ÜK |
|----------|-------|----|------|
| D1-30602 | 5 cm | 20 | 240 |
| D1-30628 | 10 cm | 10 | 1200 |
| D1-30658 | 15 cm | 10 | 200 |

HEIZKÖRPERROLLER NYLON-BLAUFADEN



- 14 mm Flor
- lösemittelbeständig
- für Lackier-, Versiegelungs- und Beschichtungsarbeiten
- für 6 mm Bügel

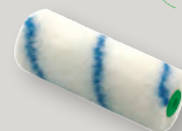

| Art. Nr. | Größe | VE | ÜK |
|----------|-------|----|-----|
| D1-30631 | 10 cm | 10 | 800 |

SPEZIALBÜGEL



- für Beschichtungswalzen
- verstellbar von 40 - 60 cm

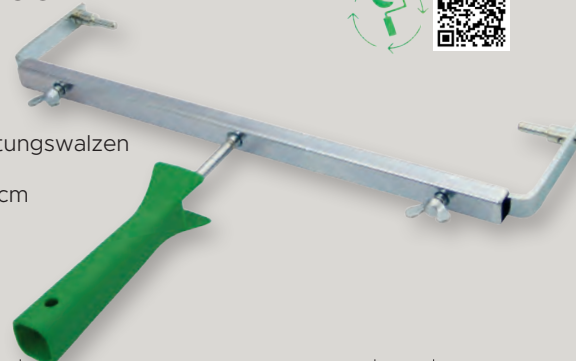

| Art. Nr. | Beschreibung | VE | ÜK |
|----------|--------------|----|----|
| D1-30990 | Spezialbügel | 1 | 25 |

LACKIER-VERSIEGELUNGSROLLER SAMT



- 4 mm Flor
- lösemittelbeständig
- für anspruchsvolle wasserverdünnbare Acryllacke
- für 8 mm Bügel



| Art. Nr. | Größe | VE |
|----------|-------|----|
| D1-30466 | 18 cm | 10 |
| D1-30468 | 25 cm | 10 |

KOMBIROLLER MAGIC-SAMT



- 5 mm Flor
- lösemittelbeständig
- für Lackier-, Versiegelungs- und Beschichtungsarbeiten
- für 6 mm Bügel

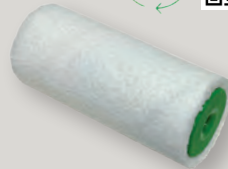

| Art. Nr. | Größe | VE |
|----------|-------------------|----|
| D1-30637 | extra stark 10 cm | 10 |

FARBROLLER MICROFASER



- 8 mm Flor
- fusselfrei
- extrem saugfähig
- für Wasserlacke und dünnflüssige Anstrichmaterialien
- für 8 mm Bügel

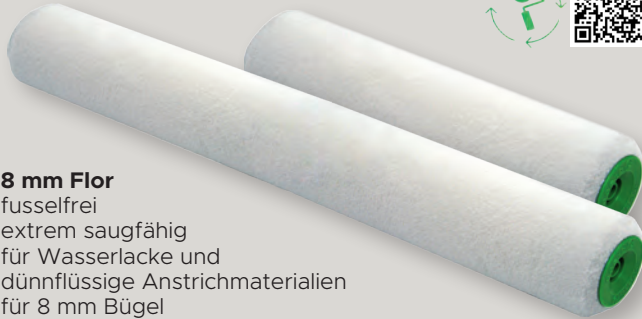

| Art. Nr. | Größe | VE |
|----------|--------------------------|----|
| D1-30488 | 25 cm | 10 |
| D1-30489 | 50 cm (für Spezialbügel) | 10 |

FARBROLLER MICROFASER



- 11 mm Flor
- fusselfrei
- extrem saugfähig
- für Wasserlacke und dünnflüssige Anstrichmaterialien
- für 8 mm Bügel

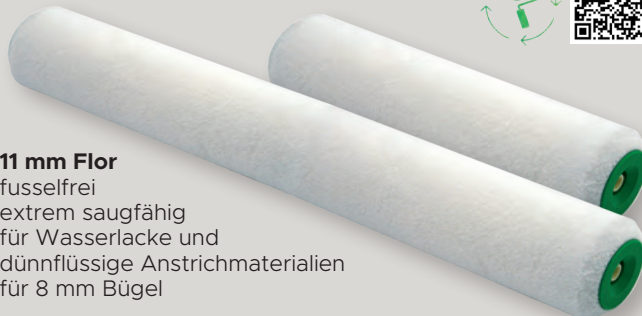

| Art. Nr. | Größe | VE | ÜK |
|----------|--------------------------|----|-----|
| D1-30496 | 18 cm | 10 | - |
| D1-30498 | 25 cm | 10 | 100 |
| D1-30499 | 50 cm (für Spezialbügel) | 10 | - |

HEIZKÖRPERROLLER MAGIC-SAMT



- 4 mm Flor
- lösemittelbeständig
- für anspruchsvolle wasserverdünnbare Acryllacke
- für 6 mm Bügel



| Art. Nr. | Größe | VE |
|----------|-------|----|
| D1-30633 | 5 cm | 20 |
| D1-30634 | 10 cm | 10 |
| D1-30664 | 15 cm | 10 |

HEIZKÖRPERROLLER MAGIC-SAMT ERSATZWALZEN



- 4 mm Flor
- für 6 mm Bügel
- umweltfreundlich abgepackt im Karton



100 Stück

| Art. Nr. | Beschreibung | Größe | VE |
|----------|---------------------|-------|----|
| D1-30610 | 100 Stk. Magic Samt | 10 cm | 1 |

KOMBIROLLER MICROFASER



- 8 mm Flor
- lösemittelbeständig
- für Lackier-, Versiegelungs- und Beschichtungsarbeiten
- für 6 mm Bügel



| Art. Nr. | Größe | VE |
|----------|-------------------|----|
| D1-30617 | extra stark 12 cm | 10 |

HEIZKÖRPERROLLER MICROFASER



- 8 mm Flor
- lösemittelbeständig
- für Lackier-, Versiegelungs- und Beschichtungsarbeiten
- für 6 mm Bügel



| Art. Nr. | Größe | VE | ÜK |
|----------|-------|----|------|
| D1-30614 | 5 cm | 20 | 160 |
| D1-30615 | 10 cm | 10 | 1200 |
| D1-30616 | 15 cm | 10 | 200 |

LACKIERROLLER

- Endlos-Polyamidgarn
- fusselfarm
- lösemittelbeständig
- geeignet für Lack-, Öl-, Kunstharzfarben, Flüssigkunststoffe, Rostschutzfarben und 2K-Lacke
- speziell geeignet für Bodenversiegelung und Hochglanzversiegelung

LACKIERROLLER ROYAL

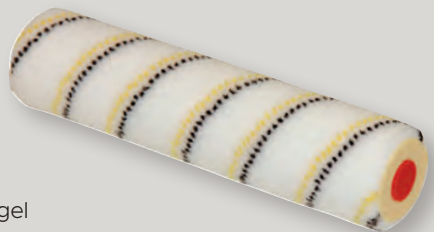

- 7 mm Flor
- für 8 mm Bügel

| Art. Nr. | Größe | VE |
|-------------|-------|----|
| G3-31182710 | 18 cm | 12 |
| G3-31252710 | 25 cm | 12 |

HEIZKÖRPERROLLER ROYAL

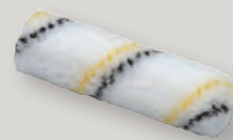

- 7 mm Flor
- für 6 mm Bügel

| Art. Nr. | Größe | VE |
|-------------|-------|----|
| G3-61112710 | 10 cm | 10 |

NYLON - ECO

- Nylon mit Blaustreifen
- Kanten gefast
- besonders strapazierfähig
- spritzarm für Rostschutz und Beschichtungen
- lösemittelbeständig

FARBROLLER NYLON



- 14 mm Flor
- für 8 mm Bügel

| Art. Nr. | Größe | VE |
|-----------|-------|----|
| G3-212118 | 18 cm | 10 |
| G3-212125 | 25 cm | 10 |

HEIZKÖRPERROLLER NYLON



- 7 mm Flor
- für 6 mm Bügel

| Art. Nr. | Größe | VE |
|-----------|-------|----|
| G3-211910 | 10 cm | 10 |

LACKIERROLLER NYLON



- 7 mm Flor
- für 8 mm Bügel

| Art. Nr. | Größe | VE |
|-----------|-------|----|
| G3-211925 | 25 cm | 10 |

FARBROLLER NYLON-WEISS



- 18 mm Flor
- lösemittelbeständig
- für Lackier-, Versiegelungs- und Beschichtungsarbeiten

| Art. Nr. | Größe | VE |
|----------|-------|----|
| D1-30394 | 12 cm | 10 |
| D1-30396 | 18 cm | 10 |
| D1-30398 | 25 cm | 10 |

ROHRROLLER



- 3-teilig
- komplett mit Bügel

| Art. Nr. | Größe | VE | ÜK |
|----------|-------------|----|----|
| D1-30960 | bis Ø 70 mm | 1 | 10 |

MICROFASERROLLER - ECO



- hochwertiger Microfaserbezug in Profiqualität, fusselfrei
- Kanten gefast, speziell für dünnflüssige Materialien
- extrem hohe Farbaufnahme und gesteuerte Farbabgabe
- lösemittelbeständig
- geeignet für Lasuren, Holzschutzmittel, Wasserlacke, Tiefengrundierungen etc.

FARBROLLER "MICRO 5"



- 5 mm Flor
- für 8 mm Bügel
- Importqualität

| Art. Nr. | Größe | VE |
|-----------|-------|----|
| G3-254125 | 25 cm | 10 |

HEIZKÖRPERROLLER "MICRO 5"



- 5 mm Flor
- für 6 mm Bügel
- Importqualität

| Art. Nr. | Größe | VE |
|-----------|-------|----|
| G3-254110 | 10 cm | 10 |

FARBROLLER "MICRO 9"



- 9 mm Flor
- für 8 mm Bügel
- Importqualität

| Art. Nr. | Größe | VE |
|-----------|-------|----|
| G3-254025 | 25 cm | 10 |

HEIZKÖRPERROLLER "MICRO 9"



- 9 mm Flor
- für 6 mm Bügel
- Importqualität

| Art. Nr. | Größe | VE |
|-----------|-------|----|
| G3-254010 | 10 cm | 10 |

VELOURROLLER

LACKIERROLLER VELOUR



- 4 mm Flor
- lösemittelbeständig
- fusselfrei
- für 8 mm Bügel

| Art. Nr. | Größe | VE |
|----------|-------|----|
| D1-30444 | 12 cm | 10 |
| D1-30446 | 18 cm | 10 |
| D1-30448 | 25 cm | 10 |

HEIZKÖRPERROLLER VELOUR

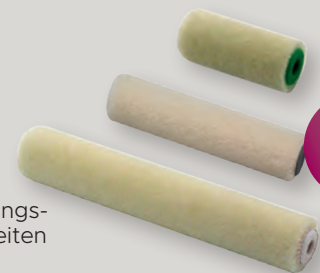

- 4 mm Flor
- lösemittelbeständig
- für Lackier-, Versiegelungs- und Beschichtungsarbeiten
- für 6 mm Bügel

auch SB verpackt

| Art. Nr. | Größe | VE | ÜK |
|-----------|---------------------------|----|-----|
| D1-30619 | Mini: 5 cm | 20 | - |
| G3-252010 | "Jet": 10 cm | 10 | 600 |
| G3-266910 | 10 cm: 2 Stk. SB verpackt | 10 | 300 |
| D1-30659 | 15 cm | 10 | - |

LACKIERROLLER JET / ECO



- 4 mm Flor
- für 8 mm Bügel

| Art. Nr. | Größe | VE |
|-----------|-------------|----|
| G3-262018 | 18 cm (ECO) | 10 |
| G3-262025 | 25 cm (ECO) | 10 |

SCHAUMSTOFFROLLER

FARBROLLER SCHAUMSTOFF



- einseitig abgerundet
- feinporig
- für Kunstharzlacke, Lasuren, Grundier- und Ölfarben

| Art. Nr. | Größe | VE |
|----------|-------|----|
| D1-30554 | 25 cm | 10 |

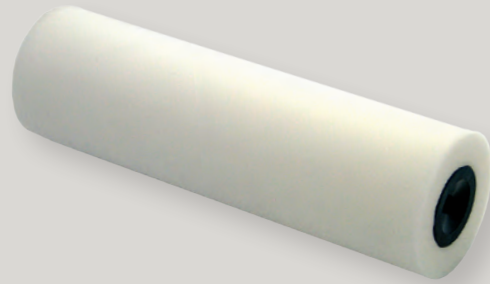

STRUKTURROLLER ECO



- grobporiger Schaumstoff
- für Rollputze
- zum Dekorieren und Strukturieren von Farben und Putzen
- Importqualität

| Art. Nr. | Größe | VE |
|-----------|-------|----|
| G3-263225 | 25 cm | 10 |



STRUKTURROLLER



- einseitig abgerundet
- für rustikale Wandstrukturen
- **Spitzenqualität**

| Art. Nr. | Größe | VE |
|----------|-------|----|
| D1-30564 | 25 cm | 10 |

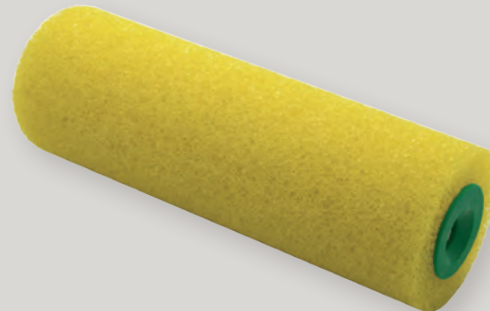

STRUKTURROLLER



- Erbsloch
- einseitig abgerundet
- für Rollputze, Spachtelmasse
- **Spitzenqualität**

| Art. Nr. | Größe | VE |
|----------|-------|----|
| D1-30574 | 25 cm | 10 |

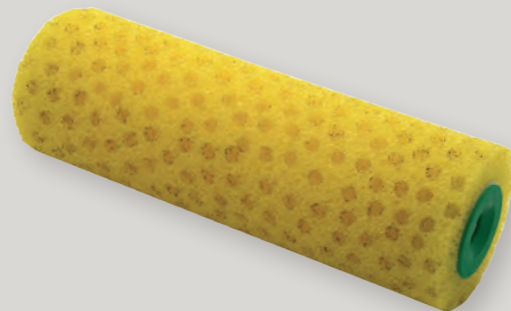

HEIZKÖRPERROLLER "STRUKTUR"



- grobporiger Schaumstoff
- für Rollputze
- zum Dekorieren/Strukturieren von Farben und Putzen
- für 6 mm Bügel

| Art. Nr. | Beschreibung | Größe | VE |
|-----------|--------------|-------|----|
| G3-263210 | Struktur | 10 cm | 10 |

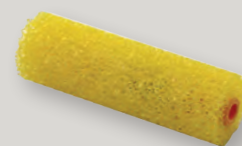

ALLE HEIZKÖRPERROLLEN PASSEN AUF 6 MM BÜGEL



HEIZKÖRPERROLLER SUPERFLOCK



- Schaumstoff extrafein
- sehr hohe Farbaufnahme wegen der getrennt stehenden, haarfeinen Fasern
- für Acryllacke und lösemittelarme Kunstharzlacke geeignet
- bläschenfreies Lackieren
- für 6 mm Bügel

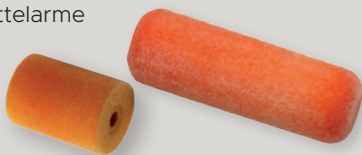

| Art. Nr. | Größe/Beschreibung | VE |
|-----------|-------------------------------|----|
| G3-253005 | 5,5 cm - beidseitig gerade | 20 |
| G3-253010 | 11 cm - beidseitig abgerundet | 10 |

HEIZKÖRPERROLLER SUPERFLOCK KONKAV



- besonders feinporig
- beidseitig konkav
- bläschenfreies Lackieren
- keine Rollerspuren oder Lackkanten
- für 6 mm Bügel



| Art. Nr. | Größe | VE |
|-----------|-------|----|
| G3-253110 | 11 cm | 10 |

HEIZKÖRPERROLLER SCHAUMSTOFF SUPERFEIN

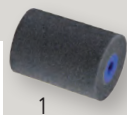

1



2



3



4

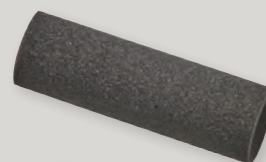

5

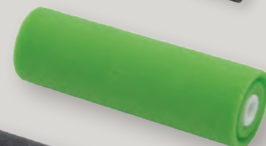

6

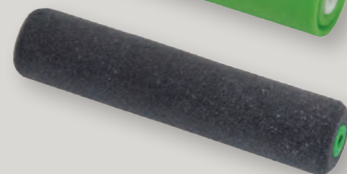

7



| | Art. Nr. | Beschreibung | Größe | VE | ÜK |
|---|-----------|----------------------------|-------|----|-----|
| 1 | D1-30624 | gerade | 5 cm | 20 | - |
| 2 | D1-30623 | bügelseitig rund | 5 cm | 20 | - |
| 3 | D1-30621 | bügelseitig rund | 10 cm | 10 | 600 |
| 4 | D1-30627 | beidseitig rund | 10 cm | 10 | 250 |
| 5 | G3-252810 | beidseitig konkav | 11 cm | 10 | 450 |
| 6 | D1-30606 | Magic grün dopplet genutet | 11 cm | 10 | - |
| 7 | D1-30654 | bügelseitig rund | 15 cm | 10 | - |

HEIZKÖRPERROLLER SCHAUMSTOFF ERSATZWALZEN



100 Stück



- bügelseitig rund
- für 6 mm Bügel
- umweltfreundlich abgepackt im Karton

| Art. Nr. | Beschreibung | Größe | VE |
|----------|----------------------|-------|----|
| D1-30600 | 100 Stk. Schaumstoff | 10 cm | 1 |

HEIZKÖRPERROLLER SCHAUMSTOFF ECO



- Schaumstoff
- gerade
- für bläschenfreies Lackieren
- bedingt lösemittelbeständig
- für 6 mm Bügel



SB-verpackt

| Art. Nr. | Größe | VE |
|-----------|-----------------------------|----|
| G3-262940 | 5,5 cm - 3 Stk. SB verpackt | 10 |
| G3-262910 | 11 cm - 2 Stk. SB verpackt | 10 |

HEIZKÖRPERROLLER SCHAUMSTOFF SUPER PROFI

- Schaumstoff extrafein
- bedingt lösemittelbeständig
- bläschenfreies Lackieren
- für 6 mm Bügel



12

13

SB-verpackt



8



9



10



11



| | Art. Nr. | Größe | VE |
|----|-----------|--------------------------------|----|
| 8 | G3-252440 | 5,5 cm - gerade | 20 |
| 9 | G3-252410 | 11 cm - gerade | 10 |
| 10 | G3-252710 | 11 cm - stirnseitig abgerundet | 10 |
| 11 | G3-252711 | 11 cm - bügelseitig abgerundet | 10 |
| 12 | G3-252940 | 5,5 cm - gerade 2 Stk. SB | 10 |
| 12 | G3-252960 | 6,5 cm - gerade 2 Stk. SB | 10 |
| 13 | G3-252910 | 11 cm - gerade 2 Stk. SB | 10 |

ROLLERZUBEHÖR

ABSTREIFGITTER METALL



| | Art. Nr. | Beschreibung | Größe | VE | ÜK |
|---|------------------|------------------------------|------------|----|----|
| 1 | G3-752087 | selbstklemmend | 26 x 26 cm | 4 | - |
| 2 | G3-752083 | Gr. 3 / für 25 cm-Roller | 26 x 30 cm | 10 | 80 |
| | D1-31118 | Gr. 2 / für 18 cm-Roller | 22 x 30 cm | 10 | 50 |
| 3 | G3-752082 | Gr. 1 / für Heizkörperroller | 10 x 21 cm | 10 | 20 |

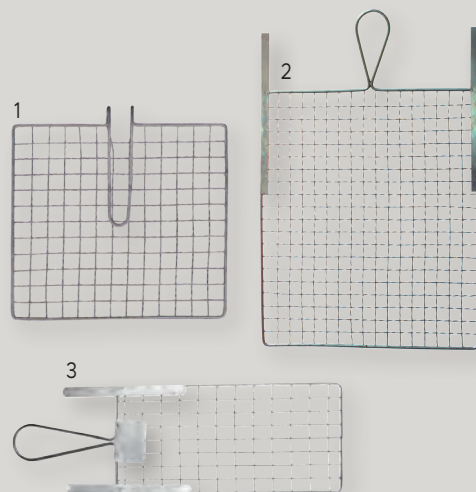

ABSTREIFGITTER KUNSTSTOFF



| | Art. Nr. | Beschreibung | Größe | VE | ÜK |
|---|--------------------|------------------------------|------------|----|-----|
| 4 | F13-0072715 | für 25 cm-Roller | 27 x 29 cm | 10 | 50 |
| 5 | D1-31025 | Gr. 3 / für 25 cm-Roller | 26 x 31 cm | 10 | 100 |
| 5 | D1-31018 | Gr. 2 / für 18 cm-Roller | 22 x 26 cm | 10 | 150 |
| 6 | D1-31011 | Gr. 1 / für Heizkörperroller | 12 x 18 cm | 20 | 50 |

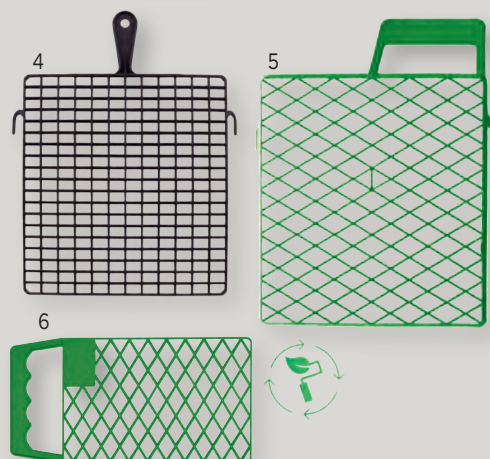

ABSTREIFGITTER KUNSTSTOFF

- mit Haltegriff
- stapelbar
- aufhängbar



| | Art. Nr. | Größe | VE | ÜK |
|---|------------------|------------|----|----|
| 7 | G3-752078 | 19 x 22 cm | 10 | 50 |
| 8 | G3-752079 | 23 x 27 cm | 10 | 50 |
| 9 | G3-752080 | 28 x 32 cm | 20 | 50 |

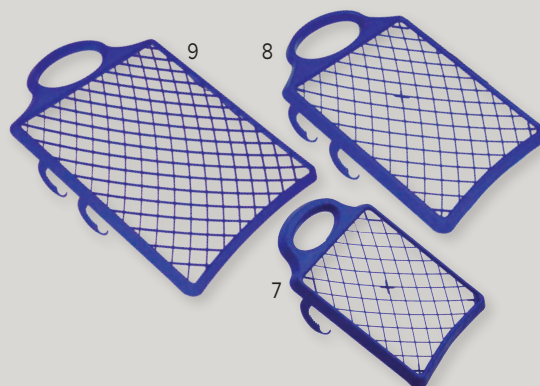

ROLLFRISCHBOX



- aus lösemittelbeständigem Kunststoff
- mit PIN zum Aufhängen von Pinseln
- Deckel mit Bajonettverschluss und Filzeinlage (ohne Inhalt)

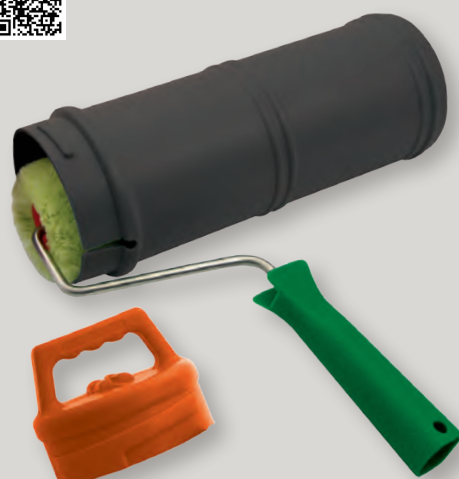

| Art. Nr. | Bezeichnung | VE |
|------------------|---------------|----|
| T3-172700 | Rollfrischbox | 1 |



LACKIERSET 3-TEILIG



- Lackierwalze Schaumstoff fein, weiß, gerade
- mit Bügel 6 mm
- inklusive Farbwanne



| Art. Nr. | Größe | VE | ÜK |
|-----------|--------|----|----|
| G3-256050 | 5,5 cm | 10 | 20 |
| G3-256010 | 10 cm | 10 | 20 |

LACKIERSET 6-TEILIG



- 2 x Lackierwalzen Schaumstoff fein, 11 cm weiß, gerade
- 2 x Heizkörperwalzen Acryl 10 cm weiß, Florhöhe 11 mm
- mit Bügel 6 mm
- inklusive Farbwanne



| Art. Nr. | Größe | VE |
|-----------|-------|----|
| G3-256020 | 10 cm | 10 |

MINI-LACKIERROLLER-SET



- Farbwanne Mini
- Schaumstoffwalze 5 cm
- mit Metallbügel



| Art. Nr. | Größe | VE | ÜK |
|----------|-------|----|----|
| D1-30969 | 5 cm | 10 | 50 |

LACKIERROLLER-SET



- HK-Roller mit kurzem Bügel und Farbwanne
- Schaumstoffwalze 10 cm abgerundet

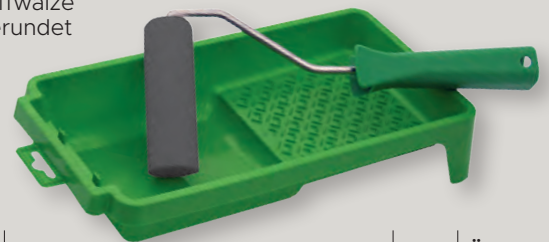

| Art. Nr. | Größe | VE | ÜK |
|----------|-------|----|----|
| D1-30970 | 10 cm | 10 | 60 |

FARBWANNEN KUNSTSTOFF



- nitrofest
- grün
- aufhängbar

| Art. Nr. | Größe | VE | ÜK |
|------------|----------------------|----|-----|
| K10-095150 | Gr. 0 / 13,5 x 29 cm | 25 | 150 |
| D1-31000 | Gr. 1 / 18,5 x 20 cm | 10 | 150 |
| D1-31001 | Gr. 2 / 22 x 25,5 cm | 10 | 100 |

FARBWANNEN KUNSTSTOFF



- blau
- gerippt
- stapelbar
- aufhängbar

Symbolbild

| Art. Nr. | Größe | VE | ÜK |
|-----------|------------|----|----|
| G3-752081 | 16 x 31 cm | 10 | 50 |
| G3-752084 | 21 x 22 cm | 10 | 50 |
| G3-752085 | 25 x 32 cm | 10 | 50 |
| G3-752086 | 34 x 38 cm | 10 | 50 |

HANDFARBWANNE



- zum Befüllen mit Farben und Lacken
- lösemittelbeständig
- integrierte 13,5 cm breite Abstreifvorrichtung
- für Farbröller und Pinsel
- Füllmenge: 1200 ml

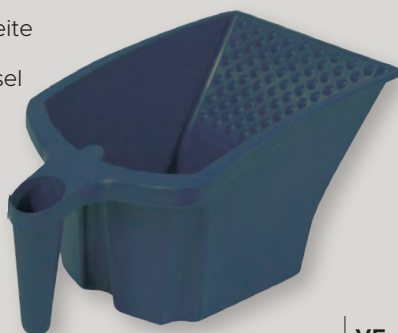

| Art. Nr. | VE |
|----------|----|
| A1-31006 | 1 |

HANDFARBWANNEN-EINSATZ



- Einsatz für Handfarbwanne
- die praktischen Einsätze ermöglichen
- paralleles Arbeiten mit mehreren Farben

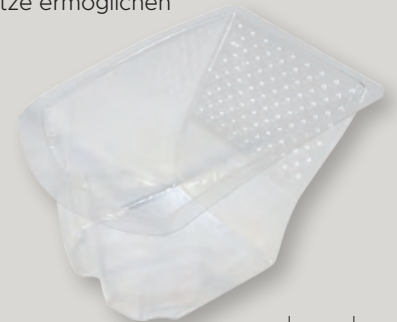

| Art. Nr. | Beschreibung | VE | ÜK |
|----------|----------------|----|----|
| A1-31007 | 5 Stk. Packung | 10 | 30 |

BÜGEL FÜR ROLLER

ROLLERBÜGEL - GROSSER GRIFF

- Ø 8 mm
- vernickelter Stahlbügel



| | Art. Nr. | Beschreibung | Größe | VE |
|---|----------|----------------|-------|----|
| 1 | D1-31207 | 8 mm Rundstahl | 7 cm | 25 |
| 2 | D1-31212 | 8 mm Rundstahl | 12 cm | 25 |
| 3 | D1-31218 | 8 mm Rundstahl | 18 cm | 20 |
| 4 | D1-31225 | 8 mm Rundstahl | 25 cm | 20 |



HEIZKÖRPERROLLERBÜGEL



| | Art. Nr. | Beschreibung | VE |
|---|----------|--|----|
| 5 | D1-31205 | 6 mm Rundstahl lang für Spezial-Kleinroller 15 + 18 cm | 20 |
| 6 | D1-31206 | 6 mm Rundstahl kurz für Spezial-Kleinroller 15 + 18 cm | 20 |

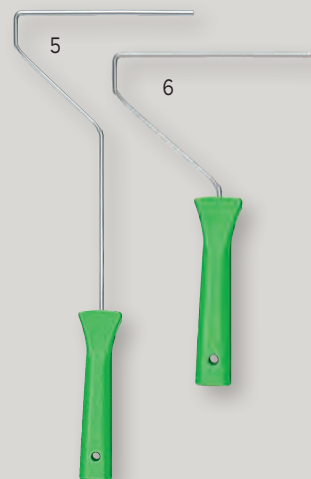

HEIZKÖRPERROLLERBÜGEL



| | Art. Nr. | Beschreibung | VE |
|----|----------|--|----|
| 7 | D1-31203 | 6 mm Rundstahl extra lang, ca. 80 cm | 20 |
| 8 | D1-31201 | 6 mm Rundstahl lang | 20 |
| 9 | D1-31202 | 6 mm Rundstahl kurz | 20 |
| 10 | D1-30957 | 6 mm Bügel lang für Eckenroller und 5 cm HK-EW | 1 |
| 11 | D1-31200 | 6 mm Rundstahl kurz für 5 cm HK-EW | 10 |

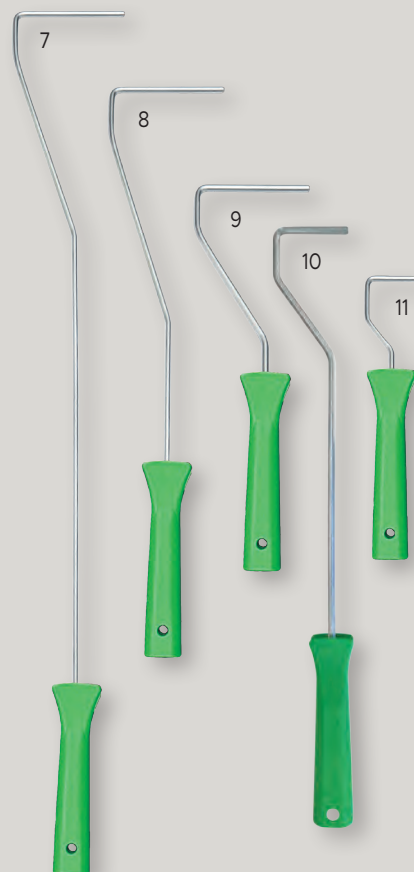



ROLLERBÜGEL - IMPORT



| Art. Nr. | Beschreibung | Größe | VE |
|-----------|----------------|-------|----|
| G3-752018 | 8 mm Rundstahl | 18 cm | 20 |
| G3-752025 | 8 mm Rundstahl | 25 cm | 20 |



HEIZKÖRPERROLLERBÜGEL - IMPORT



| | Art. Nr. | Beschreibung | Größe | VE |
|---|-----------|--------------------------------|------------|----|
| 1 | G3-752010 | 6 mm Rundstahl lang, ca. 40 cm | 10 cm | 20 |
| 2 | G3-752015 | 6 mm Rundstahl kurz | 15 - 18 cm | 20 |
| 3 | G3-752041 | 6 mm Rundstahl kurz, MINI | 5 cm | 10 |
| 4 | G3-752042 | 6 mm Rundstahl kurz | 10 cm | 10 |

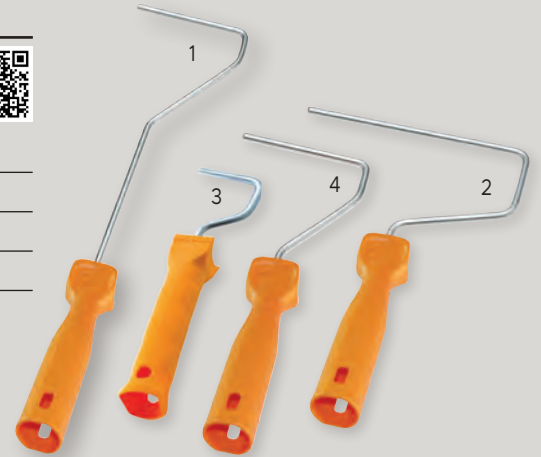

ROLLERBÜGEL PROFI



- hochwertig verarbeiteter Spezialstahl

| Art. Nr. | Beschreibung | Größe | VE | ÜK |
|----------|----------------|-------|----|----|
| D1-31219 | 8 mm Rundstahl | 18 cm | 10 | 20 |
| D1-31226 | 8 mm Rundstahl | 25 cm | 10 | 50 |



ROLLERBÜGEL SUPERPROFI EDELSTAHL ROSTFREI



- mit Softgriff
- rostfrei

| Art. Nr. | Beschreibung | Größe | VE |
|---------------|-----------------------------|-------|----|
| F13-7825125-2 | 8 mm Rundstahl V2A rostfrei | 25 cm | 10 |



HEIZKÖRPERROLLERBÜGEL EDELSTAHL ROSTFREI



- mit Softgriff
- rostfrei

| Art. Nr. | Beschreibung | Größe | VE |
|--------------|-----------------------------|-------|----|
| F13-75091052 | 6 mm Rundstahl V2A rostfrei | 10 cm | 10 |



TELESKOPSTANGEN

TELESKOPSTANGE LANCE ALU-PROFI

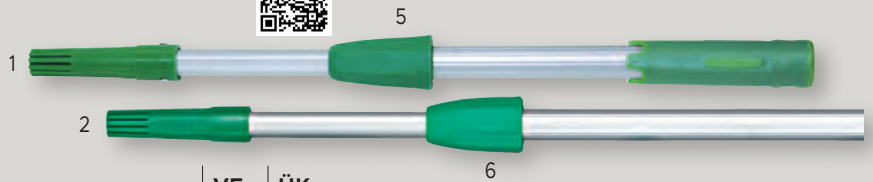

| | Art. Nr. | Beschreibung | Größe | VE | ÜK |
|---|-------------|---------------|------------|----|----|
| 1 | U1-22061-20 | mit Softgriff | 2 x 60 cm | 1 | 10 |
| 1 | U1-22061-22 | mit Softgriff | 2 x 100 cm | 1 | 10 |
| 1 | U1-22061-25 | mit Softgriff | 2 x 150 cm | 1 | 10 |
| 2 | U1-22061-26 | | 2 x 200 cm | 1 | 10 |

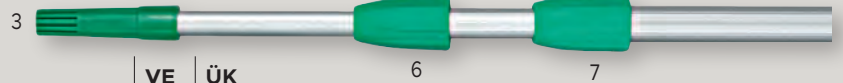

| | Art. Nr. | Größe | VE | ÜK |
|---|-------------|------------|----|----|
| 3 | U1-22061-36 | 3 x 200 cm | 1 | 3 |

ERSATZTEILE FÜR TELESKOPSTANGE LANCE

| | Art. Nr. | Beschreibung | VE |
|---|-----------|--|----|
| 4 | U1-KLPL | Ersatzkonus für Lance | 5 |
| 5 | T3-171560 | Ersatzverschraubung für Lance (neu mit Softgriff) | 1 |
| 6 | U1-K0100 | Ersatzverschraubung für Lance (alte Ausführung - ohne Softgriff: 2 x 200, 3 x 200) | 10 |
| 7 | U1-K0104 | Ersatzverschraubung für Lance groß (nur 3 x 200) | 1 |

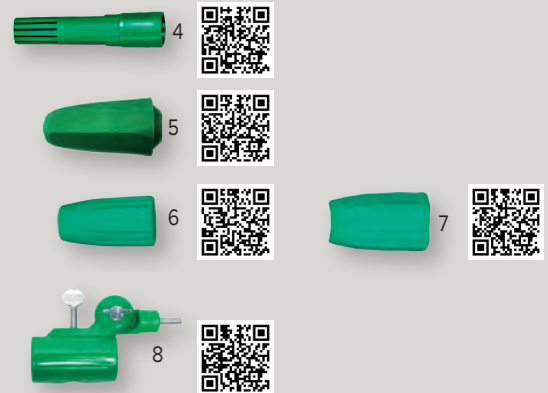

| | Art. Nr. | Beschreibung | VE | ÜK |
|---|-------------|------------------------|----|----|
| 8 | U1-22922-00 | Universal - Gelenkkopf | 1 | 10 |

TELESKOPSTANGEN



| | Art. Nr. | Größe | VE |
|--|-----------|--------------|----|
| | D1-31239 | 70 - 130 cm | 20 |
| | G3-963513 | 100 - 200 cm | 20 |

TELESKOPSTIEL ALU



- aus hochwertigem Aluminium
- stabiler Drehverschluss
- ergonomischer Griff



| | Art. Nr. | Größe | VE |
|--|-----------|--------------|----|
| | G3-963612 | 80 - 120 cm | 10 |
| | G3-963614 | 120 - 200 cm | 10 |
| | G3-963615 | 170 - 300 cm | 10 |

TELESKOPSTIEL ALU



- SoftTouch mit Klick-System für:
- Rollerbügel Profi
- Rollerbügel Superprofi - Edelstahl
- Heizkörperrollerbügel - Edelstahl



| | Art. Nr. | Größe | VE | ÜK |
|--|-------------|--------------|----|----|
| | F13-7100029 | 60 - 100 cm | 1 | 12 |
| | F13-7200029 | 100 - 200 cm | 1 | 12 |



PINSEL UND BÜRSTEN

BÜRSTEN

DECKENBÜRSTE

- Nylon grau
- vulkanisiert
- Kunststoffkörper



| Art. Nr. | Größe | VE |
|----------|-----------|----|
| Z1-50015 | 6 x 15 cm | 4 |
| Z1-50018 | 8 x 18 cm | 1 |

DECKENBÜRSTE

- Malerqualität
- Nylon grau
- vulkanisiert
- Kunststoffkörper
- Abbeiz- und Tiefgrundbürste



| Art. Nr. | Größe | VE |
|----------|-----------|----|
| D1-20480 | 8 x 18 cm | 1 |

DECKENBÜRSTE

- helle Mixborste
- vulkanisiert
- Kunststoffkörper



| Art. Nr. | Größe | VE | ÜK |
|-----------|-----------|----|----|
| W9-470518 | 8 x 18 cm | 1 | 3 |

DECKENBÜRSTE

- aus feiner OREL®-Borste
- vulkanisiert
- Kunststoffkörper



| Art. Nr. | Größe | VE |
|----------|-----------|----|
| D1-20540 | 8 x 18 cm | 1 |

DECKENBÜRSTE

- helle Mixborste
- vulkanisiert
- Kunststoffkörper



| Art. Nr. | Größe | VE |
|----------|-------------|----|
| D1-20490 | 6,5 x 16 cm | 6 |

DECKENBÜRSTE PROFI

- helle Mixborste
- vulkanisiert
- Kunststoffkörper mit 2K-Griff



| Art. Nr. | Größe | VE |
|-----------|-----------|----|
| G3-305018 | 8 x 18 cm | 2 |

OVAL-LASURBÜRSTE

- Holzkörper
- helle Mixborste
- Borstenlänge 77 mm



| Art. Nr. | Größe | VE | ÜK |
|-----------|-------------|----|----|
| W1-310413 | 6 x 13,5 cm | 1 | 3 |

SOCKELBÜRSTE 10/55



| Art. Nr. | Größe | VE | ÜK |
|----------|-----------|----|----|
| D1-18614 | 5 x 14 cm | 1 | 3 |



DECKENBÜRSTE FLOTT



- Kunstborste gestanzt
- Holzkörper aus Buche
- mit Kunststoffgriff



| Art. Nr. | Größe | VE |
|----------|-----------|----|
| G3-30117 | 7 x 17 cm | 12 |

DECKENBÜRSTE PERFEKT



- Myhalon weiß
- stufige Kunstborsten
- ovaler Kunststoffkörper
- mit Kunststoffgriff



| Art. Nr. | Größe | VE |
|----------|-----------|----|
| G3-30208 | 8 x 18 cm | 6 |

DECKENBÜRSTE LUX



- Profiqualität
- Mixborste
- Kunststoffkörper mit Kunststoffgriff



| Art. Nr. | Größe | VE |
|-----------|-----------|----|
| G3-304108 | 8 x 18 cm | 12 |

TIEFENGRUNDBÜRSTE



- Kunstborste geschlitz
- Kunststoffkörper
- mit Kunststoffgriff



| Art. Nr. | Größe | VE |
|-----------|-----------|----|
| G3-302018 | 8 x 18 cm | 12 |

FLACHBÜRSTE 1306



- helle Mixborste
- Kunststoffrücken



| Art. Nr. | Größe | VE |
|----------|-----------|----|
| D1-18407 | 3 x 7 cm | 12 |
| D1-18410 | 3 x 10 cm | 12 |
| D1-18412 | 3 x 12 cm | 12 |

VERSIEGELUNGSBÜRSTE HOBBY



- helle Chinaborste
- verzinkte Zwinge
- Kunststoffkörper mit Kunststoffgriff



| Art. Nr. | Größe | VE |
|-----------|-----------|----|
| G3-359007 | 3 x 7 cm | 12 |
| G3-359010 | 3 x 10 cm | 12 |
| G3-359012 | 3 x 12 cm | 12 |
| G3-359014 | 4 x 14 cm | 12 |

VERSIEGELUNGSBÜRSTE SUPER



- hochwertige Mixborste
- verzinkte Zwinge
- Hartholzkörper mit Holzgriff
- lösemittelbeständig



| Art. Nr. | Größe | VE |
|-----------|-----------|----|
| G3-350010 | 3 x 10 cm | 12 |
| G3-350012 | 3 x 12 cm | 12 |
| G3-350014 | 3 x 14 cm | 12 |

FLACHBÜRSTE 1305



- Mixborste
- Holzfassung und Holzstiel
- Malerqualität



| Art. Nr. | Größe | VE |
|----------|-----------|----|
| D1-18510 | 3 x 10 cm | 12 |
| D1-18512 | 3 x 12 cm | 12 |
| D1-18514 | 4 x 14 cm | 6 |

FLÄCHENSTREICHER

FLACHBÜRSTE

- helle Mixborste
- Kunststoffrücken grün
- Profiqualität



| Art. Nr. | Größe | VE |
|------------|-----------|----|
| W1-301007W | 3 x 7 cm | 12 |
| W1-301010W | 3 x 10 cm | 12 |
| W1-301012W | 3 x 12 cm | 6 |
| W1-301014W | 4 x 14 cm | 6 |
| W1-301015W | 5 x 15 cm | 6 |

FLACHBÜRSTE

- Mixborste
- Kunststoffrücken braun
- Malerqualität



| Art. Nr. | Größe | VE |
|----------|-----------|----|
| D1-18560 | 3 x 10 cm | 12 |
| D1-18562 | 3 x 12 cm | 12 |
| D1-18564 | 4 x 14 cm | 12 |
| D1-18565 | 5 x 15 cm | 6 |
| D1-18566 | 6 x 16 cm | 6 |

FLACHBÜRSTE

- helle Mixborste
- vulkanisiert
- Messingblech
- lackierter Holzkörper
- Spitzenqualität



| Art. Nr. | Größe | VE |
|-----------|-------------|----|
| W1-300610 | 2,6 x 10 cm | 6 |
| W1-300612 | 2,8 x 12 cm | 6 |

FLACHBÜRSTE *Chinex*

- Nylonfasern
- rostfreie Edelstahlbleche
- roher Holzkörper
- Spitzenqualität



| Art. Nr. | Größe | VE | ÜK |
|----------|-----------|----|----|
| D1-18812 | 3 x 12 cm | 1 | 6 |

FLACHBÜRSTE *Chinex*

- Kunststoffrücken grün
- Spitzenqualität



| Art. Nr. | Größe | VE | ÜK |
|-----------|-----------|----|----|
| W1-311507 | 3 x 7 cm | 1 | 12 |
| W1-311510 | 3 x 10 cm | 1 | 12 |
| W1-311512 | 3 x 12 cm | 1 | 6 |
| W1-311514 | 4 x 14 cm | 1 | 6 |

SOCKELBÜRSTE PROFI

- helle Mixborste
- Kunststoffkörper mit 2K-Griff
- Profiqualität



| Art. Nr. | Größe | VE |
|-----------|-----------|----|
| G3-305010 | 3 x 10 cm | 6 |
| G3-305012 | 3 x 12 cm | 6 |
| G3-305014 | 4 x 14 cm | 6 |
| G3-305015 | 5 x 15 cm | 6 |

FLACHBÜRSTE

- lange helle Borsten
- Holzrückens
- Profiqualität



| Art. Nr. | Größe | VE |
|-----------|-----------|----|
| W9-471807 | 3 x 7 cm | 12 |
| W9-471810 | 3 x 10 cm | 12 |
| W9-471812 | 3 x 12 cm | 12 |
| W9-471813 | 3 x 14 cm | 12 |

FLACHBÜRSTE OPTIMIX®

- Spezialborstenmischung
- rostfreies Blech
- roher Holzkörper



| Art. Nr. | Größe | VE | ÜK |
|----------|-----------|----|----|
| D1-18922 | 3 x 12 cm | 1 | 6 |





DECKENBÜRSTENHALTER METALL



| Art. Nr. | Bezeichnung | VE |
|-----------|---------------------|----|
| W1-250000 | Deckenbürstenhalter | 10 |

FLACHBÜRSTE LASUR 1115



- OREL® - MIX
- speziell für Holzschutzmittel
- **Spitzenqualität**

OREL® - MIX

| Art. Nr. | Größe | VE |
|----------|-------------|----|
| D1-18605 | 2,6 x 10 cm | 6 |
| D1-18606 | 2,8 x 12 cm | 6 |

FLACHBÜRSTE



- Polyester-MIX
- mit Kunststoff-Manschette
- speziell für Holzschutzmittel

| Art. Nr. | Größe | VE |
|----------|-----------|----|
| D1-18210 | 3 x 10 cm | 12 |
| D1-18212 | 3 x 12 cm | 12 |

FLACHBÜRSTE



- OREL® - MIX Holzgriff
- speziell für Holzschutzmittel
- **Spitzenqualität**

OREL® - MIX

| Art. Nr. | Größe | VE |
|-----------|-----------|----|
| W1-301412 | 3 x 12 cm | 6 |
| W1-301414 | 4 x 14 cm | 6 |

HOLZSCHUTZSTREICHER SPEZIAL



- hochwertige Mischborste
- Messingzwinge
- Kunststoffkörper mit Kunststoffgriff
- lösemittelbeständig

| Art. Nr. | Größe | VE |
|-----------|-----------|----|
| G3-350207 | 3 x 7 cm | 12 |
| G3-350210 | 3 x 10 cm | 12 |
| G3-350212 | 4 x 12 cm | 12 |

HOLZSCHUTZSTREICHER ECONOMIC



- Polyesterborstenmischung
- verzinkte Zwinge
- Kunststoffkörper
- lösemittelbeständig

| Art. Nr. | Größe | VE |
|-----------|-----------|----|
| G3-350107 | 3 x 7 cm | 12 |
| G3-350110 | 3 x 10 cm | 12 |
| G3-350112 | 3 x 12 cm | 12 |

VERSIEGELUNGSBÜRSTE ULTIMO



- S.U.B. Borste
- Edelstahlzwinge
- Hartholzkörper mit Holzgriff
- lösemittelbeständig

| Art. Nr. | Größe | VE |
|-----------|-----------|----|
| G3-359910 | 3 x 10 cm | 6 |
| G3-359912 | 3 x 12 cm | 6 |
| G3-359914 | 3 x 14 cm | 6 |

FLACHBÜRSTE GREEN STAR



- synthetische GREEN PBT-Borste
- leicht zu reinigen
- rostfreies Blech
- für alle Farben und Lacke geeignet
- Epoxy-beständig

| Art. Nr. | Größe | VE | ÜK |
|----------|-----------|----|----|
| A1-22570 | 3 x 10 cm | 1 | 12 |
| A1-22571 | 3 x 12 cm | 1 | 12 |
| A1-22572 | 4 x 14 cm | 1 | 6 |

ABSTAUBER

ABSTAUBER



- Spitzenqualität
- helle Mixborste
- 4-reihig
- Holzkörper



| Art. Nr. | Größe | VE |
|----------|-------------|----|
| D1-19664 | 4,3 x 15 cm | 6 |

ABSTAUBER



- Malerqualität
- helle Mixborste
- Holzkörper
- vulkanisiert
- extra stark



| Art. Nr. | Größe | VE |
|----------|-------------|----|
| W1-4022 | 3,5 x 16 cm | 6 |

ABSTAUBER



- Malerqualität
- vulkanisiert
- helle Mixborste
- roher Holzkörper



| Art. Nr. | Größe | VE |
|----------|-------------|----|
| W1-4020 | 2,2 x 17 cm | 12 |

ABSTAUBER



- Malerqualität
- vulkanisiert
- helle Mixborste
- roher Holzkörper



| Art. Nr. | Größe | VE |
|----------|---------------|----|
| D1-19641 | 2,1 x 15,5 cm | 12 |

ABSTAUBER



- Importqualität
- handlicher Griff
- Chinaborste



| Art. Nr. | Größe | VE |
|----------|-------------|----|
| D1-19635 | 2,3 x 17 cm | 6 |

ABSTAUBER



- Importqualität
- handlicher Griff
- Chinaborste



| Art. Nr. | Größe | VE |
|-----------|-------------|----|
| G3-402950 | 2,1 x 17 cm | 6 |

FUSSBODENSTREICHER



- helle Borste
- mit Stielhalter
- Holzkörper



| Art. Nr. | Größe | VE |
|----------|-------------|----|
| D1-18620 | 2,5 x 20 cm | 1 |
| D1-18621 | 2,5 x 30 cm | 1 |
| D1-18623 | 2,5 x 50 cm | 1 |



SPEZIAL-WINKELPINSEL MASTENPINSEL



- extra lang
- graue Mixborste
- Kunststoffhülse
- Ø 50 mm

| Art. Nr. | VE | ÜK |
|----------|----|----|
| D1-21270 | 5 | 50 |

REVOLVERGRIFF



- für Spezial-Winkelpinsel D1-21270

| Art. Nr. | VE |
|----------|----|
| D1-21250 | 1 |

MAURERBÜRSTE KRICKERL



- hochwertige Kunstborste
- ohne Gewinde
- Hartholzkörper
- Doppelloch

| Art. Nr. | Größe | VE |
|-----------|-----------|----|
| G3-301320 | 22 x 6 cm | 12 |

TEERBÜRSTE



- Fiberborste natur
- ohne Gewinde
- Hartholzkörper
- Doppelloch
- säure- und hitzebeständig

| Art. Nr. | Größe | VE |
|-----------|-----------|----|
| G3-301520 | 22 x 7 cm | 12 |

BEIZGLÄTTEBÜRSTE



- mit Fiber- und Lederbesatz

| Art. Nr. | Größe | VE |
|----------|-------------|----|
| M9-2556 | 15,5 x 6 cm | 12 |

RUNDBÜRSTE



- Naturborste
- ca. 300 mm lang

| Art. Nr. | Größe | VE | ÜK |
|----------|---------|----|----|
| A3-9651 | Ø 10 mm | 1 | 10 |
| A3-9652 | Ø 20 mm | 1 | 10 |
| A3-9653 | Ø 30 mm | 1 | 10 |
| A3-9714 | Ø 40 mm | 1 | 10 |

HEIZKÖRPERBÜRSTE



- für Flachradiatoren

| Art. Nr. | VE | ÜK |
|----------|----|----|
| A3-9760 | 1 | 10 |

HEIZKÖRPERBÜRSTE



- Borste
- Gabelform

| Art. Nr. | VE |
|----------|----|
| A3-9701 | 1 |

LACKIERPINSEL 1503



- Stärke XV
- helle Borste
- meißelförmig gearbeitet
- rostfreies Blech
- **Spitzenqualität**

| Art. Nr. | Größe | VE |
|------------------|-------|----|
| W1-150330 | 30 mm | 12 |
| W1-150340 | 40 mm | 12 |
| W1-150350 | 50 mm | 12 |
| W1-150360 | 60 mm | 12 |
| W1-150380 | 80 mm | 6 |

BOSS LACKIERER



- Stärke XX
- kurze helle Chinaborste
- verzinkte Zwinge
- Hartholzstiel
- lösemittelbeständig

| Art. Nr. | Größe | VE |
|------------------|-------|----|
| G3-404602 | 25 mm | 12 |
| G3-404603 | 35 mm | 12 |
| G3-404604 | 50 mm | 12 |
| G3-404605 | 60 mm | 12 |
| G3-404606 | 70 mm | 12 |

LACKIERPINSEL 508/CH



- Stärke XV
- schwarze Borste
- roher Holzstiel
- meißelförmig gearbeitet
- rostfreies Blech
- **Spitzenqualität**

| Art. Nr. | Größe | VE |
|-----------------|--------|----|
| D1-15601 | 1" | 12 |
| D1-15602 | 1 1/2" | 12 |
| D1-15603 | 2" | 12 |
| D1-15604 | 2 1/2" | 12 |
| D1-15605 | 3" | 12 |

LACKIERPINSEL SHORTY



- Stärke XV
- schwarze Borste
- extra kurz
- rostfreies Blech
- roher Holzstiel

| Art. Nr. | Größe | VE |
|-------------------|--------|----|
| Z1-6878115 | 1 1/2" | 12 |
| Z1-6878120 | 2" | 12 |
| Z1-6878125 | 2 1/2" | 12 |
| Z1-6878130 | 3" | 12 |

LACKIERPINSEL DUKAT



- Stärke XV
- helle Mixborste
- roher Holzstiel

| Art. Nr. | Größe | VE |
|-----------------|-------|----|
| D1-15530 | 30 mm | 12 |
| D1-15531 | 40 mm | 12 |
| D1-15532 | 50 mm | 12 |
| D1-15533 | 60 mm | 12 |
| D1-15534 | 70 mm | 12 |

LACKIERPINSEL MEISTER



- Stärke XIV
- helle Borste
- unlackierter Holzstiel
- rostfreies Blech
- **Spitzenqualität**

| Art. Nr. | Größe | VE |
|-----------------|--------|----|
| D1-15301 | 1" | 12 |
| D1-15302 | 1 1/2" | 12 |
| D1-15303 | 2" | 12 |
| D1-15304 | 2 1/2" | 12 |
| D1-15305 | 3" | 12 |
| D1-15306 | 4" | 12 |

LACKIERPINSEL 616/F



- Stärke XV
- Mixborste
- roher Holzstiel

| Art. Nr. | Größe | VE |
|-----------------|----------------|----|
| D1-15521 | 30 mm (1") | 12 |
| D1-15522 | 40 mm (1 1/2") | 12 |
| D1-15523 | 50 mm (2") | 12 |
| D1-15524 | 60 mm (2 1/2") | 12 |
| D1-15525 | 70 mm (3") | 12 |

INDUSTRIEPINSEL 515



- Stärke XV
- Mixborste
- roher Holzstiel

| Art. Nr. | Größe | VE |
|-----------------|----------------|----|
| D1-15501 | 30 mm (1") | 12 |
| D1-15502 | 40 mm (1 1/2") | 12 |
| D1-15503 | 50 mm (2") | 12 |
| D1-15504 | 60 mm (2 1/2") | 12 |
| D1-15505 | 70 mm (3") | 12 |
| D1-15506 | 80 mm (3 1/2") | 6 |
| D1-15507 | 100 mm (4") | 6 |



LACKIERPINSEL 1542



- Stärke XII
- Mixborste
- grün lasierter Holzstiel



| Art. Nr. | Größe | VE |
|----------|--------|----|
| D1-15422 | 20 mm | 12 |
| D1-15423 | 30 mm | 12 |
| D1-15424 | 40 mm | 12 |
| D1-15425 | 50 mm | 12 |
| D1-15426 | 60 mm | 12 |
| D1-15427 | 70 mm | 12 |
| D1-15428 | 80 mm | 12 |
| D1-15429 | 100 mm | 6 |

FLACHPINSEL 506



- Stärke X
- helle Mixborste
- roher Holzstiel
- rostfreies Blech



| Art. Nr. | Größe | VE |
|----------|--------|----|
| D1-14321 | 1" | 12 |
| D1-14322 | 1 1/2" | 12 |
| D1-14323 | 2" | 12 |
| D1-14324 | 2 1/2" | 12 |
| D1-14325 | 3" | 12 |
| D1-14327 | 4" | 12 |

FLACHPINSEL MALER HELL



- Stärke XX
- hochwertige Borstenmischung
- lösemittelbeständig



| Art. Nr. | Größe | VE |
|-----------|--------|----|
| G3-404320 | 20 mm | 12 |
| G3-404330 | 30 mm | 12 |
| G3-404340 | 40 mm | 12 |
| G3-404350 | 50 mm | 12 |
| G3-404360 | 60 mm | 12 |
| G3-404370 | 70 mm | 12 |
| G3-404380 | 80 mm | 12 |
| G3-404310 | 100 mm | 6 |

LACKIERPINSEL 507/N



- Stärke X
- Mixborste
- roher Holzstiel



| Art. Nr. | Größe | VE |
|----------|-------|----|
| D1-14401 | 25 mm | 12 |
| D1-14402 | 35 mm | 12 |
| D1-14403 | 50 mm | 12 |
| D1-14404 | 60 mm | 12 |
| D1-14405 | 70 mm | 12 |

FLACHPINSEL 1001



- Stärke X
- Mixborste
- roher Holzstiel
- gute Qualität



| Art. Nr. | Größe | VE |
|----------|-------|----|
| D1-14825 | 25 mm | 12 |
| D1-14835 | 35 mm | 12 |
| D1-14850 | 50 mm | 12 |
| D1-14860 | 60 mm | 12 |
| D1-14870 | 70 mm | 12 |

FLACHPINSEL ECCO



- Stärke VI
- helle Mixborste
- roher Holzstiel



| Art. Nr. | Größe | VE |
|-----------|--------|----|
| Z1-426005 | 1/2" | 12 |
| Z1-426007 | 3/4" | 12 |
| Z1-426010 | 1" | 12 |
| Z1-426015 | 1 1/2" | 12 |
| Z1-426020 | 2" | 12 |
| Z1-426025 | 2 1/2" | 12 |
| Z1-426030 | 3" | 12 |
| Z1-426040 | 4" | 12 |

FLACHPINSEL CLASSICO



- Stärke X
- Mixborste
- roher Holzstiel



| Art. Nr. | Größe | VE |
|-----------|-------|----|
| G3-404402 | 20 mm | 12 |
| G3-404403 | 30 mm | 12 |
| G3-404404 | 40 mm | 12 |
| G3-404405 | 50 mm | 12 |
| G3-404406 | 60 mm | 12 |
| G3-404407 | 70 mm | 12 |

FLACHPINSEL 503/F



- Stärke VI
- Mixborste
- roher Holzstiel



| Art. Nr. | Größe | VE |
|----------|----------------|----|
| D1-14309 | 15 mm (1/2") | 12 |
| D1-14310 | 20 mm (3/4") | 12 |
| D1-14311 | 25 mm (1") | 12 |
| D1-14312 | 35 mm (1 1/2") | 12 |
| D1-14313 | 50 mm (2") | 12 |
| D1-14314 | 60 mm (2 1/2") | 12 |
| D1-14315 | 70 mm (3") | 12 |



FLACHPINSEL AQUAMASTER



- sehr feine Kunstfasern
- rostfreie nahtlose Fassung aus Edelstahl
- roher Holzstiel
- für streifenfreie Oberflächen
- für Wasser- und Lösemittellacke
- **Spitzenqualität**

| Art. Nr. | Größe | VE |
|-----------|-------|----|
| A1-152630 | 30 mm | 12 |
| A1-152640 | 40 mm | 12 |
| A1-152650 | 50 mm | 12 |
| A1-152660 | 60 mm | 12 |
| A1-152670 | 70 mm | 12 |



FLACHPINSEL 1510 OptiMix®



- Stärke XV
- rostfreies Blech
- roher Holzstiel
- für alle wasserverdünnbaren und lösemittelhaltigen Anstrichmittel
- **Spitzenqualität**

| Art. Nr. | Größe | VE |
|----------|-------|----|
| D1-15104 | 40 mm | 12 |
| D1-15105 | 50 mm | 12 |
| D1-15106 | 60 mm | 12 |
| D1-15108 | 80 mm | 6 |
| D1-15109 | 90 mm | 6 |



FLACHPINSEL AQUA



- Stärke XVI
- Spezialfasermischung
- rostfreies Blech
- roher Holzstiel
- **Spitzenqualität**

| Art. Nr. | Größe | VE |
|------------|--------|----|
| Z1-6900110 | 1" | 12 |
| Z1-6900115 | 1 1/2" | 12 |
| Z1-6900120 | 2" | 12 |
| Z1-6900125 | 2 1/2" | 12 |
| Z1-6900130 | 3" | 12 |



FLACHPINSEL *Chinex*®



- Stärke XV
- rostfreies Blech
- roher Holzstiel
- für Wasserlacke und Lasuren
- patentierte "Chinex" Kunstborste
- **Spitzenqualität**

| Art. Nr. | Größe | VE |
|----------|--------|----|
| D1-15640 | 30 mm | 12 |
| D1-15642 | 50 mm | 12 |
| D1-15643 | 60 mm | 12 |
| D1-15644 | 80 mm | 6 |
| D1-15645 | 100 mm | 6 |



FLACHPINSEL GREEN STAR



- synthetische GREEN PBT-Borste
- für alle Farben und Lacke geeignet
- leicht zu reinigen
- rostfreies Blech

| Art. Nr. | Größe | VE |
|----------|-------|----|
| A1-22573 | 30 mm | 12 |
| A1-22574 | 40 mm | 12 |
| A1-22575 | 50 mm | 12 |
| A1-22576 | 60 mm | 12 |
| A1-22577 | 70 mm | 12 |



FLACHPINSEL AQUATECH



- Kunstfasermischung
- sehr gute Farbaufnahme
- sehr gute Farbverteilung
- saubere Kanten

| Art. Nr. | Größe | VE |
|----------|-------|----|
| D1-15575 | 25 mm | 12 |
| D1-15576 | 35 mm | 12 |
| D1-15577 | 50 mm | 12 |
| D1-15578 | 60 mm | 12 |
| D1-15579 | 75 mm | 12 |



FLACHPINSEL ULTIMO XX



- S.U.B. Borste
- Edelstahlzwinge rostfrei
- Hartholzstiel
- lösemittelbeständig

| Art. Nr. | Größe | VE |
|-----------|-------|----|
| G3-404630 | 30 mm | 12 |
| G3-404640 | 40 mm | 12 |
| G3-404650 | 50 mm | 12 |
| G3-404660 | 60 mm | 12 |
| G3-404680 | 80 mm | 12 |



FLACHPINSEL ULTIMO BLUE XV



- S.U.B. Borste
- Kunststoffzwinge
- Hartholzstiel
- lösemittelbeständig

| Art. Nr. | Größe | VE |
|-----------|--------|----|
| G3-404730 | 30 mm | 12 |
| G3-404740 | 40 mm | 12 |
| G3-404750 | 50 mm | 12 |
| G3-404760 | 60 mm | 12 |
| G3-404710 | 100 mm | 12 |



LASURPINSEL OREL® MIX



- Stärke IX
- Blechzwinge mit Messingbeschichtung
- für Acryllacke und Holzschutzlasuren
- Spitzenqualität**

| Art. Nr. | Größe | VE |
|----------|--------|----|
| D1-15560 | 30 mm | 12 |
| D1-15561 | 40 mm | 12 |
| D1-15562 | 50 mm | 12 |
| D1-15563 | 60 mm | 12 |
| D1-15564 | 80 mm | 6 |
| D1-15565 | 100 mm | 6 |



FLACHPINSEL OREL® MIX



- Stärke X
- rostfreies Blech
- Naturholzstiel
- für Holzlasuren

| Art. Nr. | Größe | VE |
|----------|-------|----|
| D1-15552 | 25 mm | 12 |
| D1-15553 | 35 mm | 12 |
| D1-15555 | 50 mm | 12 |
| D1-15556 | 60 mm | 12 |
| D1-15557 | 70 mm | 12 |



LACKPINSEL PROFI LASURMIX



- Stärke XV
- hochwertige Borstenmischung
- Blechzwinge mit Messingbeschichtung
- Hartholzstiel
- lösemittelbeständig

| Art. Nr. | Größe | VE |
|-----------|-------|----|
| G3-404830 | 30 mm | 12 |
| G3-404840 | 40 mm | 12 |
| G3-404850 | 50 mm | 12 |
| G3-404860 | 60 mm | 12 |
| G3-404870 | 70 mm | 12 |
| G3-404880 | 80 mm | 6 |



LACKIERPINSEL 507/L



- Stärke X
- Polyester-Borsten-Mischung
- Kunststoffstiel

| Art. Nr. | Größe | VE |
|----------|--------|----|
| D1-14725 | 30 mm | 12 |
| D1-14735 | 40 mm | 12 |
| D1-14750 | 50 mm | 12 |
| D1-14760 | 60 mm | 12 |
| D1-14770 | 70 mm | 12 |
| D1-14800 | 100 mm | 6 |



FLACHPINSEL UNION



- Stärke X
- helle Mixborste
- verzinkte Zwinge
- Kunststoffstiel
- lösemittelbeständig

| Art. Nr. | Größe | VE |
|-----------|-------|----|
| G3-403220 | 20 mm | 12 |
| G3-403230 | 30 mm | 12 |
| G3-403240 | 40 mm | 12 |
| G3-403250 | 50 mm | 12 |
| G3-403260 | 60 mm | 12 |
| G3-403270 | 70 mm | 12 |



FLACHPINSEL DUPLEX



- Stärke VI
- helle Mixborste
- verzinkte Zwinge
- Weichholzstiel

| Art. Nr. | Größe | VE |
|-----------|-------|----|
| G3-402601 | 15 mm | 12 |
| G3-402600 | 20 mm | 12 |
| G3-402602 | 30 mm | 12 |
| G3-402603 | 40 mm | 12 |
| G3-402604 | 50 mm | 12 |
| G3-402605 | 60 mm | 12 |
| G3-402606 | 70 mm | 12 |



FLACHPINSEL ECONOMIC



- Stärke XV
- helle Mixborste, Weichholzstiel

| Art. Nr. | Größe | VE |
|-----------|--------|----|
| G3-404201 | 20 mm | 12 |
| G3-404202 | 30 mm | 12 |
| G3-404203 | 40 mm | 12 |
| G3-404204 | 50 mm | 12 |
| G3-404205 | 60 mm | 12 |
| G3-404206 | 70 mm | 12 |
| G3-404207 | 80 mm | 12 |
| G3-404208 | 100 mm | 6 |

PINSELSETS

PINSELSET PROFIQUALITÄT PROFESSIONAL LASUR 3-TEILIG



- Mischborste
- Hartholzstiel
- Kunststoffzwinge
- lösemittelbeständig
- XV. Stärke

SB-
verpackt



| Art. Nr. | Größe | VE | ÜK |
|-----------|---------------------|----|-----|
| G3-400699 | 30 mm, 40 mm, 50 mm | 12 | 120 |

PINSELSET PROFESSIONAL ACRYL 3-TEILIG



- Profiqualität
- Mischborste
- Hartholzstiel
- Kunststoffzwinge
- lösemittelbeständig
- XV. Stärke

SB-
verpackt



| Art. Nr. | Größe | VE | ÜK |
|-----------|---------------------|----|-----|
| G3-400499 | 30 mm, 40 mm, 50 mm | 12 | 120 |

PINSELSET ECO LASUR 3-TEILIG



- Mischborste
- Kunststoffstiel
- verzinkte Kupferzwinge
- X. Stärke

SB-
verpackt



| Art. Nr. | Größe | VE | ÜK |
|-----------|---------------------|----|-----|
| G3-400399 | 25 mm, 38 mm, 75 mm | 12 | 120 |

PINSELSET ECO ACRYL 3-TEILIG



- Mischborste
- Kunststoffstiel
- verzinkte Zwinge
- X. Stärke

SB-
verpackt



| Art. Nr. | Größe | VE | ÜK |
|-----------|---------------------|----|-----|
| G3-400199 | 25 mm, 38 mm, 50 mm | 12 | 120 |

HOLZSCHUTZSTREICHER SET ECO 3-TEILIG



- hochwertige Borstenmischung
- Kunststoffstiel
- verzinkte Zwinge
- lösemittelbeständig

SB-
verpackt



| Art. Nr. | Größe | VE | ÜK |
|-----------|-----------------------|----|----|
| G3-404699 | 70 mm, 100 mm, 120 mm | 6 | 48 |

PINSELSET PROFI 5-TEILIG



- XX. Stärke
- Mischborste
- hochwertig lackierter Kunststoffstiel
- lösemittelbeständig

SB-
verpackt



| Art. Nr. | Größe | VE | ÜK |
|-----------|---------------------------------|----|----|
| G3-403099 | 1 x 25 mm, 2 x 38 mm, 2 x 50 mm | 10 | 30 |



PINSELSET PROFESSIONAL UNIVERSAL 3-TEILIG



- Profiqualität
- Mischborste
- Hartholzstiel
- Kunststoffzwinge
- lösemittelbeständig
- XV. Stärke

SB-verpackt



| Art. Nr. | Größe | VE | ÜK |
|-----------|---------------------|----|-----|
| G3-400599 | 30 mm, 40 mm, 50 mm | 12 | 120 |

PINSELSET ECO UNIVERSAL 3-TEILIG



- Kunstborste
- Kunststoffstiel
- verzinkte Zwinge
- X. Stärke

SB-verpackt



| Art. Nr. | Größe | VE | ÜK |
|-----------|---------------------|----|-----|
| G3-400299 | 25 mm, 38 mm, 50 mm | 12 | 120 |

PINSELSET ECO BLACK 3-TEILIG



- Kunstborste
- Kunststoffstiel
- verzinkte Zwinge
- X. Stärke

SB-verpackt



| Art. Nr. | Größe | VE | ÜK |
|-----------|---------------------|----|----|
| G3-404099 | 25 mm, 38 mm, 50 mm | 12 | 60 |

PINSELSET ECO BLACK 10-TEILIG



- Kunstborste
- Kunststoffstiel
- verzinkte Zwinge
- X. Stärke

SB-verpackt



| Art. Nr. | Größe | VE | ÜK |
|-----------|--|----|----|
| G3-404199 | 2 x 12 mm, 3 x 25 mm, 3 x 38 mm, 2 x 50 mm | 12 | 36 |

PINSELSET HOBBY 5-TEILIG



- Mischborste
- Weichholzstiel lackiert
- verzinkte Zwinge
- X. Stärke

SB-verpackt



| Art. Nr. | Größe | VE | ÜK |
|-----------|-----------------------------------|----|-----|
| G3-402699 | 15 mm, 20 mm, 30 mm, 40 mm, 50 mm | 12 | 144 |

PINSELSET HOBBY 3-TEILIG



- Mischborste
- Weichholzstiel lackiert
- verzinkte Zwinge
- X. Stärke

SB-verpackt



| Art. Nr. | Größe | VE | ÜK |
|-----------|---------------------|----|-----|
| G3-402499 | 20 mm, 30 mm, 40 mm | 6 | 240 |

FLACHPINSEL M1-2201



- Stärke X
- helle Mixborste
- Kunststoffstiel
- gute Qualität

| Art. Nr. | Größe | VE |
|-----------|-------|----|
| M1-220120 | 20 mm | 12 |
| M1-220130 | 30 mm | 12 |
| M1-220140 | 40 mm | 12 |
| M1-220150 | 50 mm | 12 |
| M1-220160 | 60 mm | 12 |
| M1-220170 | 70 mm | 12 |

FLACHPINSEL 2000



- Stärke X
- Mixborste
- roter Kunststoffstiel
- gute Qualität

| Art. Nr. | Größe | VE |
|----------|-------|----|
| D1-14225 | 30 mm | 12 |
| D1-14235 | 40 mm | 12 |
| D1-14250 | 50 mm | 12 |
| D1-14260 | 60 mm | 12 |

FLACHPINSELSET 3-TEILIG

- helle Borste
- Kunststoffstiel
- gute Qualität



| Art. Nr. | Größe | VE |
|-----------|---------------------|----|
| M1-2201-1 | 20 mm, 30 mm, 40 mm | 12 |
| M1-2201-2 | 30 mm, 40 mm, 50 mm | 12 |

FLACHPINSELSET 3-TEILIG

- Stärke X
- Mixborste
- roter Stiel
- gute Qualität



| Art. Nr. | Größe | VE |
|----------|---------------------|-----|
| D1-14190 | 30 mm, 40 mm, 50 mm | 100 |

HEIZKÖRPERPINSELSET 2-TEILIG

- Stärke X
- Mixborste
- verzinkte Zwinge
- Weichholzstiel
- Importqualität

SB-
verpackt



| Art. Nr. | Größe | VE | ÜK |
|-----------|--------------|----|-----|
| G3-409299 | 30 mm, 50 mm | 10 | 120 |

GUSSOWPINSEL SET 3-TEILIG

- Naturborsten
- Aluminiumzwinge
- Weichholzstiel kurz

SB-
verpackt



| Art. Nr. | Größe | VE |
|-----------|---------|----|
| G3-456299 | 0, 1, 3 | 12 |



MINI-ECKENPINSEL



- extra kurzer Stiel
- abgewinkelt

| Art. Nr. | Größe | VE |
|----------|-------|----|
| D1-17333 | 50 mm | 12 |

ECKEN-PROFI-PINSEL



- Malerqualität
- helle Mixborste
- kurzer Holzstiel
- abgewinkelt
- Stärke XV

| Art. Nr. | Größe | VE |
|----------|-------|----|
| D1-17175 | 3" | 12 |

WINKELPINSEL/HOCKEYPINSEL



- flacher, aber schräger Pinselkopf
- helle Borste
- Holzstiel

| Art. Nr. | Größe | VE |
|-----------|-------|----|
| Z1-712020 | 2" | 6 |

BREITPINSEL GRANDISSIMO



- auf die Verarbeitung von dickflüssigen Medien abgestimmt
- die leichte Schräge ermöglicht das exakte Malen in Ecken
- unterstützt Kalligraphie-Effekte

| Art. Nr. | Größe | VE |
|-----------|-------|----|
| Z5-700230 | 3" | 6 |

FENSTERPINSEL 940



- leicht abgeschrägt
- perfekt für Ecken und Profile
- Mixborste
- Holzstiel

| Art. Nr. | Größe | VE |
|----------|--------|----|
| D1-16941 | 1" | 12 |
| D1-16942 | 1 1/2" | 12 |
| D1-16943 | 2" | 12 |

FENSTERPINSEL AQUAMASTER



- für Wasser- und Lösemittellacke
- perfekt für Ecken und Profile
- sehr feine Kunstfasern - für streifenfreie Oberflächen
- flaches, schräges Nickelblech
- langer naturlackierter Stiel

| Art. Nr. | Größe | VE |
|-----------|-------|----|
| A1-212440 | 40 mm | 12 |

| | | | |
|----|--|--------|----|
| 1 | HEIZKÖRPERPINSEL mit Kunststoffstiel , gebogen, helle Borste | | |
| | Z1-719020 | 2" | 12 |
| | Z1-719025 | 2 1/2" | 12 |
| 2 | HEIZKÖRPERPINSEL mit Kunststoffstiel und Kunststofffassung , gebogen, helle Borste | | |
| | D1-17134 | 35 mm | 12 |
| | D1-17135 | 50 mm | 12 |
| | D1-17136 | 60 mm | 12 |
| 3 | HEIZKÖRPERPINSEL SIMPLEX Importsorte, X. Stärke, helle Mixborste, verzinkte Zwinge, Weichholzstiel, lösemittelbeständig | | |
| | G3-409202 | 30 mm | 12 |
| | G3-409203 | 40 mm | 12 |
| | G3-409204 | 50 mm | 12 |
| | G3-409205 | 60 mm | 12 |
| | G3-409206 | 75 mm | 12 |
| 4 | HEIZKÖRPERPINSEL 555 Importsorte, gebogen, helle Mixborste, Holzstiel | | |
| | D1-17551 | 1" | 12 |
| | D1-17552 | 1 1/2" | 12 |
| | D1-17553 | 2" | 12 |
| | D1-17554 | 2 1/2" | 12 |
| | D1-17555 | 3" | 12 |
| 5 | HEIZKÖRPERPINSEL PROFI X. Stärke, helle Mixborste, Weißblechzwinge, Hartholzstiel, lösemittelbeständig | | |
| | G3-404125 | 25 mm | 12 |
| | G3-404135 | 35 mm | 12 |
| | G3-404150 | 50 mm | 12 |
| | G3-404160 | 60 mm | 12 |
| | G3-404175 | 75 mm | 12 |
| 6 | HEIZKÖRPERPINSEL 512 Malerqualität, gebogene Bleche, Mixborste | | |
| | D1-17111 | 1" | 12 |
| | D1-17112 | 1 1/2" | 12 |
| | D1-17113 | 2" | 12 |
| | D1-17114 | 2 1/2" | 12 |
| | D1-17115 | 3" | 12 |
| 7 | HEIZKÖRPERPINSEL Spitzenqualität, rostfreie gebogene Bleche, helle Borste | | |
| | W1-351225 | 25 mm | 12 |
| | W1-351235 | 35 mm | 12 |
| | W1-351250 | 50 mm | 12 |
| | W1-351260 | 60 mm | 12 |
| | W1-351275 | 75 mm | 12 |
| 8 | HEIZKÖRPERPINSEL <i>Chines</i> [®] Spitzenqualität, rostfreie Bleche | | |
| | W1-352550 | 2" | 12 |
| | W1-352560 | 2 1/2" | 12 |
| 9 | HEIZKÖRPERPINSEL ULTIMO X. Stärke, S.U.B. Borste, rostfreie Edelstahlzwinge, Hartholzstiel, lösemittelbeständig, Stiellänge 35 cm | | |
| | G3-409404 | 40 mm | 12 |
| | G3-409405 | 50 mm | 12 |
| | G3-409406 | 60 mm | 12 |
| 10 | HEIZKÖRPERPINSEL besondere Kunstfasermischung für eine perfekte Oberfläche, sehr gute Farbaufnahme und Verteilung, saubere Kanten | | |
| | D1-35285 | 50 mm | 12 |
| | D1-35286 | 60 mm | 12 |
| 11 | HEIZKÖRPERPINSEL Green Star synthetische GREEN PBT-Borste, leicht zu reinigen, rostfreie Bleche, für alle Farben und Lacke geeignet, Epoxy-beständig | | |
| | A1-22567 | 35 mm | 12 |
| | A1-22568 | 45 mm | 12 |
| | A1-22569 | 60 mm | 12 |
| 12 | FASSADENPINSEL 3802 Malerqualität, gebogen, helle Mixborste, doppelte Stärke, besonders geeignet zum Beschneiden | | |
| | D1-17165 | 50 mm | 6 |
| | D1-17166 | 60 mm | 6 |
| | D1-17167 | 75 mm | 6 |
| 13 | FASSADENPINSEL 414 Malerqualität, gebogen, graue Borste, doppelte Stärke, besonders geeignet zum Beschneiden | | |
| | D1-17145 | 75 mm | 6 |
| 14 | FASSADENPINSEL extra langer Holzstiel mit 73 cm, gebogen, graue Borste | | |
| | D1-17316 | 75 mm, | 6 |
| 15 | FASSADENSTEICHER EXTRA LANG XV. Stärke, hochwertige Borstenmischung, Weichholzstiel mit 74,5 cm | | |
| | G3-409676 | 75 mm | 12 |



14



15



-  1 
-  2 
-  3 
-  4 
-  5 

Profi 4041
-  6 
-  7 
-  8 

Chinex®
-  9 

Ultimo
-  10 
-  11 

2000 Green Star
-  12 

17166
Kunst-Charakteristik
-  13 

KÜNSTLERPINSEL

KUCHENPINSEL KARTE

- helle Borste
- Weißblechzwinge
- roher Stiel
- **12 Stück auf einer Karte**

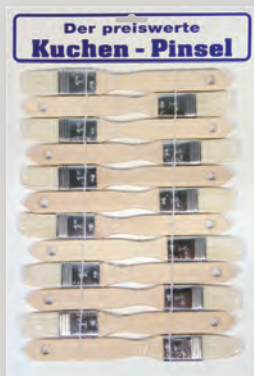

| Art. Nr. | Größe | VE |
|----------|--------------------|----|
| D1-16529 | Gr. 1" - 12-er Set | 10 |

AUSBESSERUNGSPINSEL

- schwarzes Rinderhaar
- Katzenszungenform
- Weichholzstiel lackiert
- Weißblechzwinge
- **je 8 Stück pro Größe auf einer Karte**



| Art. Nr. | Größe | VE |
|-----------|--------------|----|
| G3-455499 | Nr. 6, 8, 10 | 10 |

AUSBESSERUNGSPINSEL 634/A



- feines Kunsthaar
- Katzenszungenform
- lackierter Stiel

| Art. Nr. | Größe | VE |
|----------|-------|----|
| D1-23636 | 6 | 12 |
| D1-23638 | 8 | 12 |
| D1-23640 | 10 | 12 |

EMAILLE-LACKPINSEL 792

- helle Borste
- rohe Stiele



| Art. Nr. | Größe | VE |
|----------|-----------|-----|
| D1-16810 | 0 (10mm) | 100 |
| D1-16812 | 1 (12mm) | 100 |
| D1-16814 | 2 (14 mm) | 100 |
| D1-16816 | 3 (16 mm) | 100 |
| D1-16818 | 4 (18 mm) | 100 |
| D1-16820 | 5 (20 mm) | 100 |

SCHÜLER- UND LEHRLINGSSORTIMENT

- Inhalt **(15-teilig)**:
- schraubbarer Pinselköcher
- verschiedene Strichzieher
- Plakatschreiber
- Spitzpinsel
- Borstenpinsel
- Schablonierpinsel



| Art. Nr. | VE |
|----------|----|
| D1-27900 | 6 |

PINSELKÖCHER LEER

- grün transparent
- mit Drehmechanik-Längenverstellung



| Art. Nr. | Größe | VE |
|----------|---------|----|
| A1-28021 | Ø 50 mm | 10 |

EMAILLE-LACKPINSEL 792 SORTIMENT

- sortiert, mit Aufstellbox
- Größen: 12, 14, 16, 18



| Art. Nr. | Menge | VE |
|-----------|-------------------------------|----|
| W1-1000SK | je Größe 50 Stück (200 Stk.) | 1 |
| W1-1000S | je Größe 100 Stück (400 Stk.) | 1 |



EMAILLE - LACKPINSSEL 790



- Malerqualität, volle Ausführung
- helle Borste, kurzer Holzstiel

| Art. Nr. | Größe | VE |
|----------|-------|----|
| D1-16780 | 10 | 12 |
| D1-16782 | 12 | 12 |
| D1-16784 | 14 | 12 |
| D1-16786 | 16 | 12 |
| D1-16788 | 18 | 12 |
| D1-16790 | 20 | 12 |

ANLEGER 310



- rund, reine helle Borste, roher Stiel

| Art. Nr. | Größe | VE |
|----------|-------|----|
| D1-16302 | 02 | 12 |
| D1-16304 | 04 | 12 |
| D1-16306 | 06 | 12 |
| D1-16308 | 08 | 12 |
| D1-16310 | 10 | 12 |
| D1-16312 | 12 | 12 |

KAPSELPINSSEL 420



- helle Borste, roher Stiel

| Art. Nr. | Größe | VE |
|----------|--------------|----|
| D1-16404 | 04 (Ø 8 mm) | 12 |
| D1-16406 | 06 (Ø 12 mm) | 12 |
| D1-16408 | 08 (Ø 16 mm) | 12 |
| D1-16410 | 10 (Ø 20 mm) | 12 |
| D1-16412 | 12 (Ø 23 mm) | 12 |
| D1-16414 | 14 (Ø 25 mm) | 12 |
| D1-16416 | 16 (Ø 30 mm) | 12 |
| D1-16418 | 18 (Ø 35 mm) | 12 |
| D1-16420 | 20 (Ø 40 mm) | 12 |
| D1-16424 | 24 (Ø 48 mm) | 12 |

RUNDPINSSEL UNIVERSAL



- helle Borste
- metallfrei
- Kurzschlussicher

| Art. Nr. | Größe | VE |
|-----------|------------------|----|
| G3-401804 | 04 (Ø ca. 8 mm) | 12 |
| G3-401806 | 06 (Ø ca. 10 mm) | 12 |
| G3-401808 | 08 (Ø ca. 13 mm) | 12 |
| G3-401810 | 10 (Ø ca. 17 mm) | 12 |
| G3-401812 | 12 (Ø ca. 19 mm) | 12 |
| G3-401814 | 14 (Ø ca. 23 mm) | 12 |
| G3-401816 | 16 (Ø ca. 26 mm) | 12 |
| G3-401818 | 18 (Ø ca. 29 mm) | 12 |
| G3-401820 | 20 (Ø ca. 32 mm) | 12 |

LYONER STRICHZIEHER

- Naturborsten, gebleicht
- Weichholzstiel lang
- Weißblechzwinge



| Art. Nr. | Größe | VE |
|-----------|-------|----|
| G3-450902 | 2 | 12 |
| G3-450904 | 4 | 12 |
| G3-450906 | 6 | 12 |
| G3-450908 | 8 | 12 |
| G3-450910 | 10 | 12 |

| Art. Nr. | Größe | VE |
|-----------|-------|----|
| G3-450912 | 12 | 12 |
| G3-450914 | 14 | 12 |
| G3-450916 | 16 | 12 |
| G3-450918 | 18 | 12 |
| G3-450920 | 20 | 12 |

LYONER 249

- Spitzenqualität
- helle Borste
- flach oval
- langer Holzstiel



| Art. Nr. | Größe | VE |
|----------|-------|----|
| D1-24910 | 10 | 12 |
| D1-24912 | 12 | 12 |
| D1-24914 | 14 | 12 |
| D1-24916 | 16 | 12 |

| Art. Nr. | Größe | VE |
|----------|-------|----|
| D1-24918 | 18 | 12 |
| D1-24920 | 20 | 12 |
| D1-24922 | 22 | 12 |
| D1-24924 | 24 | 12 |

PLATTPINSEL 209

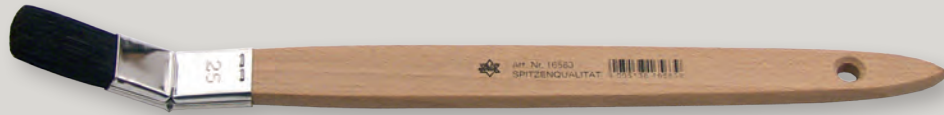

- gebogen, schwarze Chinaborste, flacher Holzstiel
- **Spitzenqualität**

| Art. Nr. | Größe | VE | Art. Nr. | Größe | VE |
|----------|-------|----|----------|-------|----|
| D1-16561 | 15 | 12 | D1-16563 | 25 | 12 |
| D1-16562 | 20 | 12 | D1-16564 | 30 | 12 |

PLATTPINSEL 208

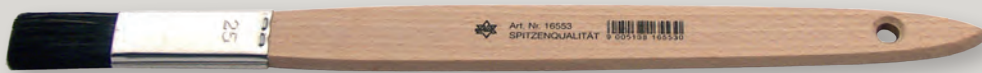

- gerade, schwarze Chinaborste, flacher Holzstiel
- **Spitzenqualität**

| Art. Nr. | Größe | VE | Art. Nr. | Größe | VE |
|----------|-------|----|----------|-------|----|
| D1-16551 | 15 | 12 | D1-16553 | 25 | 12 |
| D1-16552 | 20 | 12 | | | |

RINGSTRICHZIEHER 715



- schwarze Borste
- Profiqualität

| Art. Nr. | Größe | VE | Art. Nr. | Größe | VE |
|----------|-------------|----|----------|-----------|----|
| D1-16714 | 4/0 (6 mm) | 12 | D1-16718 | 1 (16 mm) | 12 |
| D1-16716 | 2/0 (12 mm) | 12 | D1-16719 | 2 (18 mm) | 12 |
| D1-16717 | 0 (14 mm) | 12 | D1-16720 | 3 (20 mm) | 12 |

SCHRÄGSTRICHZIEHER



- weiße Brislon-Borste
- mit rundem Holzstiel
- **Spitzenqualität**

| Art. Nr. | Größe | VE | Art. Nr. | Größe | VE |
|----------|-------|----|----------|-------|----|
| D1-16577 | 8 | 12 | D1-16576 | 12 | 12 |

SCHRÄGSTRICHZIEHER BRISLON



- weiße Brislon-Borste
- flacher Holzstiel
- **Spitzenqualität**

| Art. Nr. | Größe | VE | Art. Nr. | Größe | VE |
|----------|-------|----|----------|-------|----|
| D1-16580 | 12 | 10 | D1-16582 | 25 | 10 |
| D1-16581 | 18 | 10 | | | |

SCHRÄGSTRICHZIEHER 681M



- schwarze Chinaborste
- flacher Holzstiel
- Profiqualität

| Art. Nr. | Größe | VE | Art. Nr. | Größe | VE |
|----------|-------|----|----------|-------|----|
| D1-16570 | 10 | 12 | D1-16573 | 25 | 12 |
| D1-16571 | 15 | 12 | D1-16574 | 30 | 12 |
| D1-16572 | 20 | 12 | | | |



VERGOLDERPINSEL



- 1A-Fehhaarmischung
- rund

| Art. Nr. | Größe | VE |
|----------|-------------------|----|
| D1-27750 | Gr. 8 Ø 12 mm | 1 |
| D1-27751 | Gr. 10 Ø 14 mm | 1 |

ANSCHUSSPINSEL



- beste reine Fehhaare
- für Vergolder
- in Karton gefasst

| Art. Nr. | Größe | VE |
|----------|------------|----|
| D1-27743 | 2" (50 mm) | 1 |
| D1-27745 | 3" (75 mm) | 1 |

FLADERPINSEL



- flach
- helle Borste
- extra lang
- für Holzimitationen

| Art. Nr. | Größe | VE |
|----------|--------|----|
| D1-27739 | Gr. 12 | 1 |

SCHLÄGER



- extra lange, steife Chinaborste
- flacher Holzstiel
- für Holzimitationen

| Art. Nr. | Größe | VE |
|----------|-------------|----|
| D1-27780 | Gr. 80 (3") | 1 |

ZACKENPINSEL



- extraweiße Borste
- Blechzwinge
- für Holzimitationen

| Art. Nr. | Größe | VE |
|----------|------------|----|
| D1-27753 | 2" (50 mm) | 1 |
| D1-27755 | 3" (75 mm) | 1 |

BIRKENMODLER

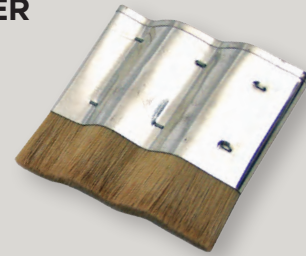

- helle Borste
- gewellte Bleche
- für Holzimitationen

| Art. Nr. | Größe | VE |
|----------|-------------|----|
| D1-27740 | 4" (100 mm) | 1 |

MAMORIERPINSEL CHIQUETEUR



- 3-armig
- für Marmorimitationen

| Art. Nr. | VE |
|----------|----|
| Z1-1900 | 1 |

DACHSVERTREIBER



- reines Dachshaar
- extravoll gearbeitet
- lackierte Stiele

| Art. Nr. | Größe | VE |
|----------|-------|----|
| D1-27765 | 3" | 1 |
| D1-27767 | 4" | 1 |
| D1-27769 | 5" | 1 |



SCHWERTSCHLEPPER



- zum Ziehen
langer und gleichmäßiger Linien

| Art. Nr. | Größe | VE |
|----------|-------|----|
| D1-27760 | Gr. 3 | 1 |
| D1-27761 | Gr. 4 | 1 |



GRUNDIERPINSSEL 922



- extra feines, weißes Ziegenhaar
- rostfreie Blechfassung
- kurzer, weißer Kunststoffstiel

| Art. Nr. | Größe | VE |
|----------|-------|----|
| D1-27723 | 2" | 1 |
| D1-27725 | 3" | 1 |



VERTREIBER 816/F



- Fehhaar
- 1A-Qualität
- roher Stiel

| Art. Nr. | Größe | VE |
|----------|--------|----|
| D1-23219 | 1/2" | 12 |
| D1-23220 | 3/4" | 12 |
| D1-23221 | 1" | 12 |
| D1-23222 | 1 1/2" | 12 |
| D1-23223 | 2" | 12 |
| D1-23224 | 2 1/2" | 12 |



FINISHER-VERTREIBER



- sehr feines, weißes Synthetikhaar
- roher Stiel

| Art. Nr. | Größe | VE |
|------------|-------|----|
| Z5-2133-35 | 35 mm | 1 |
| Z5-2133-50 | 50 mm | 1 |



TORAY-VERTREIBER 662 K



- weiche, goldene Nylon Haare
- roher Stiel

| Art. Nr. | Größe | VE |
|----------|-------|----|
| D1-16971 | 15 mm | 12 |
| D1-16972 | 20 mm | 12 |
| D1-16973 | 30 mm | 12 |
| D1-16974 | 40 mm | 12 |
| D1-16975 | 50 mm | 12 |
| D1-16976 | 60 mm | 12 |
| D1-16977 | 70 mm | 12 |



VERTREIBER 900



- halblang
- schwarze Naturborste
- roher Stiel

| Art. Nr. | Größe | VE |
|----------|--------|----|
| D1-16901 | 1" | 12 |
| D1-16902 | 1 1/2" | 12 |
| D1-16903 | 2" | 12 |
| D1-16904 | 2 1/2" | 12 |
| D1-16905 | 3" | 12 |
| D1-16907 | 4" | 12 |
| D1-16909 | 5" | 12 |
| D1-16911 | 6" | 12 |



VERTREIBER



- V. Stärke
- helle Mischborste
- Weißblechzwinge
- Hartholzstiel
- lösemittelbeständig

| Art. Nr. | Größe | VE |
|-----------|-------|----|
| G3-401901 | 15 mm | 12 |
| G3-401902 | 25 mm | 12 |
| G3-401903 | 35 mm | 12 |



VERTREIBER 530



- helle Borste
- roher Stiel

| Art. Nr. | Größe | VE |
|----------|--------|----|
| D1-16531 | 15 mm | 12 |
| D1-16532 | 20 mm | 12 |
| D1-16533 | 30 mm | 12 |
| D1-16534 | 40 mm | 12 |
| D1-16535 | 50 mm | 12 |
| D1-16536 | 60 mm | 12 |
| D1-16537 | 70 mm | 12 |
| D1-16538 | 80 mm | 12 |
| D1-16540 | 100 mm | 12 |



RUCKER



- kurze, helle Borste
- roher Stiel



| Art. Nr. | Größe | VE |
|-----------|--------|----|
| Z1-711005 | 1/2" | 12 |
| Z1-711007 | 3/4" | 12 |
| Z1-711010 | 1" | 12 |
| Z1-711015 | 1 1/2" | 12 |
| Z1-711020 | 2" | 12 |
| Z1-711025 | 2 1/2" | 12 |
| Z1-711030 | 3" | 12 |

RUCKER



- kurze, helle Borste
- Kunststoffstiel



| Art. Nr. | Größe | VE |
|------------|--------|----|
| Z1-711007Z | 3/4" | 12 |
| Z1-711010Z | 1" | 12 |
| Z1-711015Z | 1 1/2" | 12 |
| Z1-711020Z | 2" | 12 |
| Z1-711025Z | 2 1/2" | 12 |
| Z1-711030Z | 3" | 12 |

MODLER



- helle Borste
- breite Bleche
- kurzer Holzstiel



| Art. Nr. | Größe | VE |
|-----------|---------|----|
| Z1-713130 | 70 (3") | 12 |

SCHLEIFMODLER



- helle Borste
- kurz und voll
- breite Bleche
- kurzer Holzstiel



| Art. Nr. | Größe | VE |
|-----------|---------|----|
| W1-103780 | 80 (3") | 12 |

KLEBERPINSEL 905



- kurz
- flach
- helle Borste
- roher Stiel



| Art. Nr. | Größe | VE |
|----------|--------|----|
| D1-16921 | 1" | 12 |
| D1-16922 | 1 1/2" | 12 |
| D1-16923 | 2" | 12 |
| D1-16924 | 2 1/2" | 12 |

LEIMPINSEL



- VI. Stärke
- helle Mischborste
- Weißblechzwinge
- Hartholzstiel



| Art. Nr. | Größe | VE |
|-----------|-------|----|
| G3-402102 | 30 mm | 12 |
| G3-402103 | 40 mm | 12 |
| G3-402104 | 50 mm | 12 |

GUMMIERPINSEL



- helle Borste
- universell einsetzbar
- als Reinigungs- und Fugenpinsel geeignet



| Art. Nr. | VE | ÜK |
|----------|-----|-----|
| D1-16800 | 100 | 500 |

LÖTWASSERPINSEL



- Chinaborste
- Blechhülse
- flach
- Größe 12
- Borstenlänge 23 mm
- Pinsellänge 13 cm



| Art. Nr. | VE |
|----------|-----|
| D1-55512 | 100 |

SCHULPINSEL



- Feinhaar
- Weichholzstiel lackiert und Nickelzwinge

| Art. Nr. | Größe | VE |
|-----------|-------------------|----|
| G3-456002 | 2 (Ø ca. 1,5 mm) | 12 |
| G3-456004 | 4 (Ø ca. 2,5 mm) | 12 |
| G3-456006 | 6 (Ø ca. 3,0 mm) | 12 |
| G3-456008 | 8 (Ø ca. 3,5 mm) | 12 |
| G3-456010 | 10 (Ø ca. 4,0 mm) | 12 |
| G3-456012 | 12 (Ø ca. 4,5 mm) | 12 |
| G3-456014 | 14 (Ø ca. 5,0 mm) | 12 |
| G3-456016 | 16 (Ø ca. 5,5 mm) | 12 |
| G3-456018 | 18 (Ø ca. 6,0 mm) | 12 |
| G3-456020 | 20 (Ø ca. 7,0 mm) | 12 |

SCHULPINSELSET 3-TEILIG



- Feinhaar
- Weichholzstiel lackiert und Nickelzwinge

| Art. Nr. | Größe | VE |
|-----------|----------|----|
| G3-456050 | 2, 6, 10 | 12 |

DREISTERN-SCHULMALPINSSEL 100



- Fehhaarmischung, kurze rohe Stiele

| Art. Nr. | Größe | VE |
|----------|-------|----|
| D1-23101 | 1 | 12 |
| D1-23102 | 2 | 12 |
| D1-23103 | 3 | 12 |
| D1-23104 | 4 | 12 |
| D1-23106 | 6 | 12 |
| D1-23108 | 8 | 12 |
| D1-23110 | 10 | 12 |
| D1-23112 | 12 | 12 |
| D1-23114 | 14 | 12 |
| D1-23116 | 16 | 12 |
| D1-23118 | 18 | 12 |
| D1-23120 | 20 | 12 |
| D1-23122 | 22 | 12 |

BORSTEN-GUSSOW-PINSEL 201/K



- flach, weiße Borste, kurze rohe Stiele

| Art. Nr. | Größe | VE |
|----------|-------|----|
| D1-24302 | 2 | 12 |
| D1-24304 | 4 | 12 |
| D1-24306 | 6 | 12 |
| D1-24308 | 8 | 12 |
| D1-24310 | 10 | 12 |
| D1-24312 | 12 | 12 |
| D1-24314 | 14 | 12 |
| D1-24316 | 16 | 6 |
| D1-24318 | 18 | 6 |
| D1-24320 | 20 | 6 |
| D1-24322 | 22 | 6 |
| D1-24324 | 24 | 6 |

SCHULPINSEL 232



- Nylon, Goldsintex, rund, kurzer Stiel

| Art. Nr. | Größe | VE |
|----------|-------|----|
| D1-23200 | 0 | 12 |
| D1-23202 | 2 | 12 |
| D1-23204 | 4 | 12 |
| D1-23206 | 6 | 12 |
| D1-23208 | 8 | 12 |
| D1-23210 | 10 | 12 |
| D1-23212 | 12 | 12 |

SCHULPINSEL 233



- Nylon, Goldsintex, flach, kurzer Stiel

| Art. Nr. | Größe | VE |
|----------|-------|----|
| D1-23302 | 2 | 12 |
| D1-23304 | 4 | 12 |
| D1-23306 | 6 | 12 |
| D1-23308 | 8 | 12 |
| D1-23310 | 10 | 12 |
| D1-23312 | 12 | 12 |
| D1-23316 | 16 | 12 |



GUSSOWPINSEL

- Naturborsten
- Weichholzstiel lang
- Weißblechzwinge



| Art. Nr. | Größe | VE |
|-----------|-------|----|
| G3-456302 | 2 | 12 |
| G3-456304 | 4 | 12 |
| G3-456306 | 6 | 12 |
| G3-456308 | 8 | 12 |
| G3-456310 | 10 | 12 |
| G3-456312 | 12 | 12 |

| Art. Nr. | Größe | VE |
|-----------|-------|----|
| G3-456314 | 14 | 12 |
| G3-456316 | 16 | 12 |
| G3-456318 | 18 | 12 |
| G3-456320 | 20 | 12 |
| G3-456322 | 22 | 12 |

BORSTEN-GUSSOW-PINSEL 200/R

- flach
- weiße Borste
- lange rohe Stiele



| Art. Nr. | Größe | VE |
|----------|-------|----|
| D1-24202 | 2 | 12 |
| D1-24204 | 4 | 12 |
| D1-24206 | 6 | 12 |
| D1-24208 | 8 | 12 |
| D1-24210 | 10 | 12 |
| D1-24212 | 12 | 12 |
| D1-24214 | 14 | 12 |
| D1-24216 | 16 | 6 |

| Art. Nr. | Größe | VE |
|----------|-------|----|
| D1-24218 | 18 | 6 |
| D1-24220 | 20 | 6 |
| D1-24222 | 22 | 6 |
| D1-24224 | 24 | 6 |
| D1-24226 | 26 | 6 |
| D1-24228 | 28 | 6 |
| D1-24230 | 30 | 6 |

1A BORSTEN-GUSSOW-PINSEL 38/301

- flach
- weiße Borste
- lange natur- od. rotlackierte Stiele



| Art. Nr. | Größe | VE |
|----------|-------|----|
| D1-24402 | 2 | 12 |
| D1-24404 | 4 | 12 |
| D1-24406 | 6 | 12 |
| D1-24408 | 8 | 12 |
| D1-24410 | 10 | 12 |

| Art. Nr. | Größe | VE |
|----------|-------|----|
| D1-24412 | 12 | 12 |
| D1-24414 | 14 | 12 |
| D1-24416 | 16 | 12 |
| D1-24418 | 18 | 12 |
| D1-24420 | 20 | 6 |

1A BORSTEN-PINSEL 38/302

- rund
- weiße Borste
- lange natur- od. rotlackierte Stiele



| Art. Nr. | Größe | VE |
|----------|-------|----|
| D1-24502 | 2 | 12 |
| D1-24504 | 4 | 12 |
| D1-24506 | 6 | 12 |
| D1-24508 | 8 | 12 |
| D1-24510 | 10 | 12 |

| Art. Nr. | Größe | VE |
|----------|-------|----|
| D1-24512 | 12 | 12 |
| D1-24514 | 14 | 12 |
| D1-24516 | 16 | 12 |
| D1-24518 | 18 | 12 |
| D1-24520 | 20 | 6 |

SCHLUSSKÜNSTLERPINSEL 38/313

- Spitzenqualität
- weiße Borste
- lange natur- oder rotlackierte Stiele



| Art. Nr. | Größe | VE |
|----------|-------|----|
| D1-24702 | 2 | 12 |
| D1-24704 | 4 | 12 |
| D1-24706 | 6 | 12 |
| D1-24708 | 8 | 12 |
| D1-24710 | 10 | 12 |

| Art. Nr. | Größe | VE |
|----------|-------|----|
| D1-24712 | 12 | 12 |
| D1-24714 | 14 | 12 |
| D1-24716 | 16 | 12 |
| D1-24720 | 20 | 6 |

BORSTEN-STRICHZIEHER 39/310

- flach
- weiße Borste
- lange natur- od. rotlackierte Stiele



| Art. Nr. | Größe | VE |
|----------|-------|----|
| D1-24804 | 4 | 12 |
| D1-24806 | 6 | 12 |

| Art. Nr. | Größe | VE |
|----------|-------|----|
| D1-24810 | 10 | 12 |
| D1-24812 | 12 | 12 |

RINDSHAAR-GUSSOW-PINSEL 79/100

- flach
- kurze rohe Stiele



| Art. Nr. | Größe | VE |
|----------|-------|----|
| D1-25134 | 4 | 12 |
| D1-25136 | 6 | 12 |
| D1-25138 | 8 | 12 |
| D1-25140 | 10 | 12 |

| Art. Nr. | Größe | VE |
|----------|-------|----|
| D1-25142 | 12 | 12 |
| D1-25144 | 14 | 12 |
| D1-25146 | 16 | 12 |

RINDSHAAR-GUSSOW-PINSEL 79/200

- flach
- lange rohe Stiele



| Art. Nr. | Größe | VE |
|----------|-------|----|
| D1-25204 | 4 | 12 |
| D1-25206 | 6 | 12 |
| D1-25208 | 8 | 12 |
| D1-25210 | 10 | 12 |

| Art. Nr. | Größe | VE |
|----------|-------|----|
| D1-25212 | 12 | 12 |
| D1-25214 | 14 | 12 |
| D1-25222 | 22 | 6 |

RINDSHAAR-GUSSOW-PINSEL 79/220

- flach
- lange rotbraun lackierte Stiele

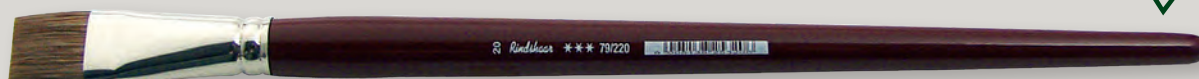

| Art. Nr. | Größe | VE |
|----------|-------|----|
| D1-25302 | 2 | 12 |
| D1-25304 | 4 | 12 |
| D1-25306 | 6 | 12 |
| D1-25308 | 8 | 12 |
| D1-25310 | 10 | 12 |

| Art. Nr. | Größe | VE |
|----------|-------|----|
| D1-25312 | 12 | 12 |
| D1-25314 | 14 | 12 |
| D1-25316 | 16 | 12 |
| D1-25320 | 20 | 6 |



KÜNSTLERPINSEL KOLINSKY-IMITAT 930

- Synthetikaarmischung
- hochwertig lackierte Stiele



| Art. Nr. | Größe | VE |
|----------|-------|----|
| D1-27598 | 3/0 | 12 |
| D1-27599 | 2/0 | 12 |
| D1-27600 | 0 | 12 |
| D1-27601 | 1 | 12 |
| D1-27602 | 2 | 12 |
| D1-27603 | 3 | 12 |

| Art. Nr. | Größe | VE |
|----------|-------|----|
| D1-27604 | 4 | 12 |
| D1-27605 | 5 | 6 |
| D1-27606 | 6 | 6 |
| D1-27608 | 8 | 6 |
| D1-27610 | 10 | 6 |
| D1-27612 | 12 | 6 |

ROTMARDERPINSEL 75/590

- echtes Rotmarderhaar
- spitz
- kurze lackierte Stiele



| Art. Nr. | Größe | VE |
|----------|-------|----|
| D1-27427 | 4/0 | 12 |
| D1-27429 | 2/0 | 12 |
| D1-27430 | 0 | 12 |
| D1-27431 | 1 | 12 |
| D1-27432 | 2 | 12 |
| D1-27433 | 3 | 12 |

| Art. Nr. | Größe | VE |
|----------|-------|----|
| D1-27434 | 4 | 12 |
| D1-27435 | 5 | 12 |
| D1-27436 | 6 | 12 |
| D1-27438 | 8 | 6 |
| D1-27440 | 10 | 12 |
| D1-27442 | 12 | 3 |

MARDERPINSEL 75/401

- reine Kolinskyhaare
- kurze lackierte Stiele



| Art. Nr. | Größe | VE |
|----------|-------|----|
| D1-27399 | 2/0 | 12 |
| D1-27400 | 0 | 12 |
| D1-27401 | 1 | 12 |
| D1-27402 | 2 | 12 |
| D1-27403 | 3 | 6 |

| Art. Nr. | Größe | VE |
|-----------|-------|----|
| D1-27404 | 4 | 6 |
| D1-27405* | 5 | 6 |
| D1-27406 | 6 | 6 |
| D1-27408 | 8 | 6 |

MARDER-SCHREIBPINSEL 75/250

- Schlepper
- lange Rotmarderhaare
- kurze lackierte Stiele



| Art. Nr. | Größe | VE |
|----------|-------|----|
| D1-27560 | 0 | 12 |
| D1-27562 | 2 | 12 |
| D1-27564 | 4 | 12 |
| D1-27566 | 6 | 12 |

| Art. Nr. | Größe | VE |
|----------|-------|----|
| D1-27568 | 8 | 12 |
| D1-27570 | 10 | 12 |
| D1-27572 | 12 | 6 |

PLAKATSCHREIBER 60/600

- flach
- Rotmarder-Imitation



| Art. Nr. | Größe | VE |
|----------|-------|----|
| D1-25473 | 1/4" | 6 |
| D1-25475 | 3/8" | 6 |

| Art. Nr. | Größe | VE |
|----------|-------|----|
| D1-25476 | 1/2" | 6 |
| D1-25478 | 3/4" | 3 |

PLAKATSCHREIBER-ARTMARKER 60/700

- flach
- extra-feine goldfarbige Nylonhaare
- lange lackierte Stiele



| Art. Nr. | Größe | VE |
|----------|--------------|----|
| D1-26503 | 1/8" (Nr. 3) | 6 |
| D1-26506 | 1/4" (Nr. 6) | 6 |
| D1-26510 | 3/8" (Nr.10) | 6 |
| D1-26513 | 1/2" (Nr.13) | 6 |

| Art. Nr. | Größe | VE |
|----------|--------------|----|
| D1-26516 | 5/8" (Nr.16) | 6 |
| D1-26519 | 3/4" (Nr.19) | 6 |
| D1-26525 | 1" (Nr. 25) | 6 |

KÜNSTLERPINSEL-ARTMAKER 75/700

- rund
- extra-feine goldfarbige Nylonhaare
- lange lackierte Stiele



| Art. Nr. | Größe | VE |
|----------|-------|----|
| D1-26627 | 4/0 | 12 |
| D1-26629 | 2/0 | 12 |
| D1-26630 | 0 | 12 |
| D1-26631 | 1 | 12 |
| D1-26632 | 2 | 12 |
| D1-26633 | 3 | 12 |
| D1-26634 | 4 | 12 |
| D1-26635 | 5 | 12 |
| D1-26636 | 6 | 12 |

| Art. Nr. | Größe | VE |
|----------|-------|----|
| D1-26638 | 8 | 12 |
| D1-26640 | 10 | 6 |
| D1-26642 | 12 | 6 |
| D1-26644 | 14 | 6 |
| D1-26646 | 16 | 6 |
| D1-26648 | 18 | 6 |
| D1-26650 | 20 | 6 |
| D1-26654 | 24 | 6 |

GUSSOW-PINSEL-ARTMAKER 79/700

- flach
- extra-feine goldfarbige Nylonhaare
- lange lackierte Stiele

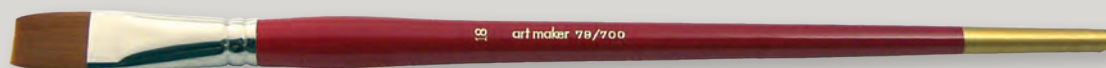

| Art. Nr. | Größe | VE |
|----------|-------|----|
| D1-26602 | 2 | 12 |
| D1-26604 | 4 | 12 |
| D1-26606 | 6 | 12 |
| D1-26608 | 8 | 12 |
| D1-26610 | 10 | 12 |

| Art. Nr. | Größe | VE |
|----------|-------|----|
| D1-26612 | 12 | 12 |
| D1-26614 | 14 | 12 |
| D1-26616 | 16 | 6 |
| D1-26618 | 18 | 6 |

KÜNSTLERPINSEL-ARTMAKER 79/710

- flach
- Katzenzungenform
- extra-feine goldfarbige Nylonhaare
- lange lackierte Stiele

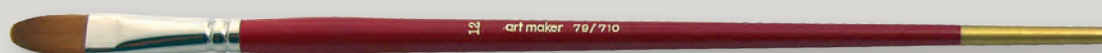

| Art. Nr. | Größe | VE |
|----------|-------|----|
| D1-26702 | 2 | 12 |
| D1-26704 | 4 | 12 |
| D1-26706 | 6 | 12 |
| D1-26708 | 8 | 12 |

| Art. Nr. | Größe | VE |
|----------|-------|----|
| D1-26710 | 10 | 12 |
| D1-26712 | 12 | 12 |
| D1-26714 | 14 | 6 |
| D1-26716 | 16 | 6 |



KÜNSTLERPINSEL-ARTMAKER 2700P

- rund
- extra-feine goldfarbige Nylonhaare
- Kunststoffstiele transparent

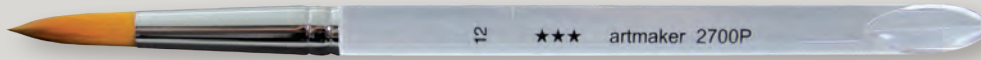

| Art. Nr. | Größe | VE |
|----------|-------|----|
| D1-27000 | 0 | 12 |
| D1-27002 | 2 | 12 |
| D1-27004 | 4 | 12 |
| D1-27006 | 6 | 12 |

| Art. Nr. | Größe | VE |
|----------|-------|----|
| D1-27008 | 8 | 12 |
| D1-27010 | 10 | 12 |
| D1-27012 | 12 | 12 |
| D1-27014 | 14 | 12 |

KÜNSTLERPINSEL-ARTMAKER 2850P

- flach
- extra-feine goldfarbige Nylonhaare
- Kunststoffstiele transparent



| Art. Nr. | Größe | VE |
|----------|-------|----|
| D1-28501 | 1/4" | 12 |
| D1-28502 | 1/2" | 12 |

| Art. Nr. | Größe | VE |
|----------|-------|----|
| D1-28503 | 3/4" | 12 |
| D1-28504 | 1" | 12 |

KÜNSTLERPINSEL-MIGHTLON ROUND 6400R

- rund
- gold-braune MIGHTLON-Borste
- lange lackierte Stiele



| Art. Nr. | Größe | Ø mm | VE |
|----------|-------|------|----|
| D1-26440 | 0 | 2 | 12 |
| D1-26442 | 2 | 4 | 12 |
| D1-26444 | 4 | 6 | 12 |
| D1-26446 | 6 | 8 | 12 |

| Art. Nr. | Größe | Ø mm | VE |
|----------|-------|------|----|
| D1-26448 | 8 | 10 | 6 |
| D1-26450 | 10 | 12 | 6 |
| D1-26452 | 12 | 14 | 6 |

KÜNSTLERPINSEL-MIGHTLON BRIGHT 6400B

- flach
- gold-braune MIGHTLON-Borste
- lange lackierte Stiele



| Art. Nr. | Größe | Ø mm | VE |
|----------|-------|------|----|
| D1-26400 | 0 | 4 | 12 |
| D1-26402 | 2 | 6 | 12 |
| D1-26404 | 4 | 10 | 12 |
| D1-26406 | 6 | 12 | 12 |

| Art. Nr. | Größe | Ø mm | VE |
|----------|-------|------|----|
| D1-26408 | 8 | 16 | 6 |
| D1-26410 | 10 | 20 | 6 |
| D1-26412 | 12 | 24 | 6 |

KÜNSTLERPINSEL-MIGHTLON FILBERT 6400KF

- Katzenzungenform
- gold-braune MIGHTLON-Borste
- lange lackierte Stiele



| Art. Nr. | Größe | Ø mm | VE |
|----------|-------|------|----|
| D1-26420 | 0 | 4 | 12 |
| D1-26422 | 2 | 6 | 12 |
| D1-26424 | 4 | 10 | 12 |
| D1-26426 | 6 | 12 | 12 |

| Art. Nr. | Größe | Ø mm | VE |
|----------|-------|------|----|
| D1-26428 | 8 | 16 | 6 |
| D1-26430 | 10 | 20 | 6 |
| D1-26432 | 12 | 24 | 6 |

MALZUBEHÖR

SCHABLONENFOLIE ROLLE



- 0,20 mm
- transparent matt

| Art. Nr. | Länge | VE |
|-----------|--------------|----|
| S14-A7-60 | 90 cm x 60 m | 1 |
| S14-A7-2 | 90 cm x 2 m | 1 |

MALSTOCK HOLZ



- feinmaseriges Holz
- lackierter Kopf

| Art. Nr. | Größe | VE |
|-----------|-------|----|
| T3-137100 | 95 cm | 1 |

MALERLINEAL HOLZ



- Holz mit beidseitiger schräger Fase
- Aufhängeloch
- Profiqualität

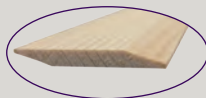

| Art. Nr. | Größe | VE |
|----------|------------------|----|
| K7-181 | 4 cm x ca. 95 cm | 10 |

ANSCHUSSPINSEL



- beste, reine Fehhaare
- für Vergolder
- in Karton gefasst

| Art. Nr. | Größe | VE |
|----------|--------|----|
| D1-27743 | Gr. 2" | 1 |
| D1-27745 | Gr. 3" | 1 |

VERGOLDERKISSEN



- aus bestem Schafsleder
- mit Pergamentschutz

| Art. Nr. | Größe | VE |
|-----------|------------|----|
| T3-136500 | 25 x 15 cm | 1 |

MALSTOCK



- zweiteilig aus Alu

| Art. Nr. | Länge | VE |
|-----------|-------|----|
| T3-137000 | 60 cm | 1 |

STRICHZIEHER



- mit Trichter
- 0,5, 1, 2, 3, 4 und 5 mm Rädchen

| Art. Nr. | VE |
|-----------|----|
| T3-130806 | 1 |

MALERLINEAL HOLZ



- Holz geschliffen



| Art. Nr. | Größe | VE |
|-----------|-------------------|----|
| G2-753350 | ca. 4 cm x 100 cm | 10 |

VERGOLDERPINSEL



- 1A-Fehhaarmischung
- rund

| Art. Nr. | Größe | VE |
|----------|------------------|----|
| D1-27750 | Gr. 8 - Ø 12 mm | 1 |
| D1-27751 | Gr. 10 - Ø 14 mm | 1 |

VERGOLDERMESSER



- rostfrei
- zweischneidige, polierte Stahlklinge
- Holzheft

| Art. Nr. | Größe | VE |
|-----------|-------|----|
| T3-136600 | 15 cm | 1 |



SCHABLONEN SELBSTKLEBEND



- aus selbstklebender Folie
- lila

| Art. Nr. | Größe | VE |
|----------|------------|----|
| A1-00... | 70 x 11 cm | 1 |
| A1-00... | 40 x 13 cm | 1 |

SCHABLONEN



- aus starker Folie
- transparent matt
- einschlägig, lt. Kollektion

| Art. Nr. | Größe | VE |
|----------|---------------------------------|----|
| A1-S... | je nach Motiv ca. 40-50cm Länge | 1 |

SPRÜHKLEBER SPRAY MOUNT



- mehrfach wiederlösbar
- zum Aufkleben von Schablonen
- Menge: 400 ml



Alle verfügbaren Schablonen finden Sie auf www.draco.at
Einfach QR-Code scannen!

| Art. Nr. | VE | ÜK |
|---------------|----|----|
| D2-SPRAYMOUNT | 1 | 12 |

SCHABLONIERPINSEL 163



- Profiqualität
- helle Borste
- runde Kapsel
- kurzer, abgerundeter Holzstiel

| Art. Nr. | Größe | VE |
|----------|--------------|----|
| D1-16340 | 10 (Ø 20 mm) | 12 |
| D1-16342 | 12 (Ø 23 mm) | 12 |
| D1-16344 | 14 (Ø 26 mm) | 12 |
| D1-16346 | 16 (Ø 30 mm) | 12 |
| D1-16354 | 24 (Ø 40 mm) | 12 |

SCHABLONIERPINSEL 311



- helle Borste
- runde Kapsel
- Holzstiel

| Art. Nr. | Größe | VE |
|----------|--------------|----|
| D1-16322 | 02 (Ø 5 mm) | 12 |
| D1-16324 | 04 (Ø 7 mm) | 12 |
| D1-16326 | 06 (Ø 9 mm) | 12 |
| D1-16328 | 08 (Ø 10 mm) | 12 |
| D1-16330 | 10 (Ø 12 mm) | 12 |
| D1-16332 | 12 (Ø 15 mm) | 12 |



NATURSCHWÄMME

- aus dem Mittelmeer
- **Spitzenqualität**



| Art. Nr. | Größe | VE |
|----------|-------|----|
| L1-7004 | 12 cm | 1 |
| L1-7006 | 14 cm | 1 |
| L1-7008 | 16 cm | 1 |
| L1-7010 | 18 cm | 1 |



WISCHHANDSCHUH

- beidseitig Vestanbezug mit Gummizugband
- zum Grundieren
- oder für die Wischtechnik



| Art. Nr. | Größe | VE |
|----------|----------------|----|
| D1-32015 | ca. 24 x 16 cm | 1 |



NATURSCHWÄMME

- aus der Karibik



| Art. Nr. | Größe | VE |
|----------|-------|----|
| D1-32010 | 10 cm | 1 |
| D1-32013 | 13 cm | 1 |



KUNSTSTOFF-FARBPALETTE

- mit Griffloch
- 9 Vertiefungen



| Art. Nr. | Größe | VE |
|-----------|------------|----|
| T3-137500 | 29 x 22 cm | 1 |

TROCKENREINIGUNGSSCHWAMM

- besonders geeignet für sensible und strukturierte Oberflächen (z.B. Bilder, Fresken, Papiere, Tapeten ...)
- weich
- selbstreinigend durch Krümelbildung



| Art. Nr. | VE |
|------------|----|
| A1-2250000 | 1 |

MASERIERPLATTE

- aus hellem Gummi
- mit 4 verschiedenen Zahnungen

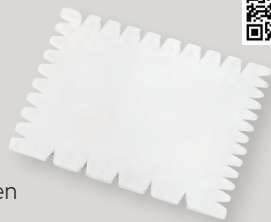

| Art. Nr. | Größe | VE | ÜK |
|-----------|----------------|----|----|
| T3-136000 | 80 x 60 x 6 mm | 1 | 20 |

STAHLKÄMME

- in Öl gehärtet und gebläut
- Satz bestehend aus 12 Stück
- sortiert in Plastiktasche



| Art. Nr. | Größe | VE | ÜK |
|-----------|----------------------------|----|----|
| T3-136200 | Kammbreite 1, 2, 3, 4 Zoll | 1 | 10 |

FENSTERLEDER

- nahtfrei
- **Spitzenqualität**



| Art. Nr. | Größe | VE |
|----------|----------------|----|
| L1-52200 | ca. 52 x 35 cm | 1 |

MASERBOY

- aus Gummi
- für Maserierarbeiten

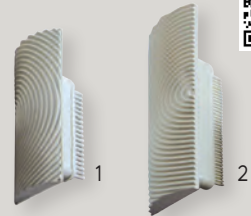

| | Art. Nr. | Größe | VE | ÜK |
|---|-----------|-------|----|----|
| 1 | T3-136110 | 10 cm | 1 | 6 |
| 2 | T3-136115 | 15 cm | 1 | 6 |

PINSELTOPF

- mit Deckel aus Kunststoff und Klemmring
- 172006 - für 6 Pinsel
- 172008 - für 8 Pinsel



| | Art. Nr. | Größe | VE |
|---|-----------|------------------------|----|
| 3 | T3-172006 | Ø 13,5 cm - Höhe 30 cm | 1 |
| 4 | T3-172008 | Ø 22,0 cm - Höhe 32 cm | 1 |



SPEISEWALZEN GUMMI



- normal

| Art. Nr. | Größe | VE |
|-----------|-----------------|----|
| S4-15-SP1 | 15 cm, 1-teilig | 1 |
| S4-15-SP2 | 15 cm, 2-teilig | 1 |
| S4-15-SP3 | 15 cm, 3-teilig | 1 |

SPEISEWALZEN GUMMI



- normal

| Art. Nr. | Größe | VE |
|-----------|-----------------|----|
| S4-20-SP1 | 20 cm, 1-teilig | 1 |
| S4-20-SP2 | 20 cm, 2-teilig | 1 |
| S4-20-SP3 | 20 cm, 3-teilig | 1 |

RINGSPEISEWALZEN GUMMI

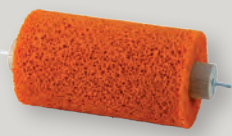

- verkürzt

| Art. Nr. | Größe | VE |
|------------|-----------------|----|
| S4-15-RSP1 | 15 cm, 1-teilig | 1 |
| S4-15-RSP2 | 15 cm, 2-teilig | 1 |
| S4-15-RSP3 | 15 cm, 3-teilig | 1 |

RINGSPEISEWALZEN GUMMI



- verkürzt

| Art. Nr. | Größe | VE |
|------------|-----------------|----|
| S4-20-RSP1 | 20 cm, 1-teilig | 1 |
| S4-20-RSP2 | 20 cm, 2-teilig | 1 |
| S4-20-RSP3 | 20 cm, 3-teilig | 1 |

MUSTERWALZEN



- viele verschiedene Motive verfügbar



| Art. Nr. | Größe | VE |
|----------|-------|----|
| A1-15 | 15 cm | 1 |

UNI-WALZBÜGEL



- Kunststoffhohlgriff
- Schenkel vernickelt
- verstellbar für 15 cm und 20 cm



| Art. Nr. | Bezeichnung | VE |
|----------|---------------|----|
| A1-200 | Uni-Walzbügel | 1 |

WALZAPPARAT



- für Musterwalzen 15 cm
- 1-teilig
- ohne Musterwalze



| Art. Nr. | Größe | VE |
|----------|-------|----|
| A1-210 | 15 cm | 1 |

WALZLEIM



- im Kübel



| Art. Nr. | Menge | VE |
|----------|---------|----|
| A1-KL1 | 1 Liter | 1 |



Alle verfügbaren Musterwalzen finden Sie auf www.draco.at
Einfach QR-Code scannen!





WERKZEUGE



KLINGENBREITE 9 mm / SETS

HOBBYMESSER



- einfache Handhabung
- mit Klingennarretierung

9 mm

| Art. Nr. | Größe | VE |
|-----------|-----------|----|
| G3-850121 | 9 mm/lose | 60 |

PROFIMESSER AUTOLOCK

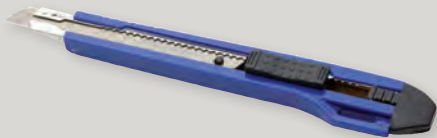

- Klingenföhrung aus Stahl
- Auto-Lock-System für Einhandbedienung
- inkl. 2 Ersatzklingen im Griff

9 mm

| Art. Nr. | Größe | VE |
|-----------|------------------|----|
| G3-850808 | 9 mm/SB verpackt | 24 |

NT-CUTTER A-300GR



- aus Metall
- hochwertige Verarbeitung
- ergonomisch geformt

9 mm

| Art. Nr. | Größe | VE |
|-----------|-------|----|
| T3-311001 | 9 mm | 10 |

ERSATZKLINGEN IMPORT



- im Klingenspender
- Importqualität
- 10 Klingen im Dispenser

9 mm

| Art. Nr. | Größe | VE |
|-----------|-------|----|
| G3-850008 | 9 mm | 20 |

CUTTERSET ECO 2-TEILIG



- bestehend aus
- Cutter 9 mm und Cutter 18 mm
- Auto-Lock-System für Einhandbedienung

| Art. Nr. | Verpackung | VE |
|-----------|-------------|----|
| G3-850895 | SB verpackt | 12 |

ERSATZKLINGEN AB



- höchste Standzeit bei besten Schnittergebnissen
- Klingebreite 9 mm
- Stärke 0,5 mm

9 mm

| Art. Nr. | Verpackung | VE |
|-----------|--------------------------------|----|
| G2-857208 | 10 Klingen/Dispenser-ASB-10 | 12 |
| G2-857207 | 10 Klingen/Dispenser-AB-10B/SB | 12 |
| G2-857209 | 50 Klingen/Dispenser-AB-50 | 12 |

EXCEL BLACK ERSATZKLINGEN ABB

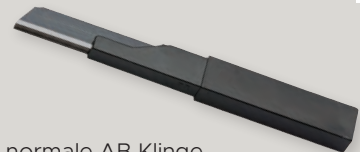

- 25% schärfer als die normale AB Klinge
- Klingebreite 9 mm
- Stärke 0,5 mm

9 mm

| Art. Nr. | Verpackung | VE |
|-----------|---------------------------------|----|
| G2-857211 | 10 Klingen/Dispenser-ASBB-10 | 12 |
| G2-857297 | 10 Klingen/Dispenser-ABB-10B/SB | 12 |

ERSATZKLINGEN EDELSTAHL



- sehr hohe Standzeit
- zum Schneiden auf Glas usw.
- absolut rostfrei
- Klingebreite 9 mm
- Stärke 0,5 mm

9 mm

| Art. Nr. | Verpackung | VE |
|-----------|---------------------------------|----|
| G2-857210 | 10 Klingen/Dispenser-AB-10S /SB | 6 |

CUTTERSET PROFI 4-TEILIG



- bestehend aus 9 mm und 18 mm Profi Cutter
- Klingenföhrung aus Metall
- Auto-Lock-System für Einhandbedienung
- Abbrechklingen aus High Carbon Stahl
- je 10 Ersatzklingen inklusive

| Art. Nr. | Verpackung | VE |
|-----------|-------------|----|
| G3-850894 | SB verpackt | 6 |

KLINGENBREITE 9 mm / 12,5 mm



CUTTER A-5



- Profi Cutter
- Klingenführung aus Edelstahl
- One-Way-Klingenfeststeller

9 mm

| Art. Nr. | Größe/Verpackung | VE |
|-----------|------------------|----|
| G2-857212 | 9 mm/SB verpackt | 6 |

CUTTER XA-1



- Profi Cutter
- Klingenführung aus Stahl
- rutschfester Softgriff
- acetonbeständig
- mit Auto-Lock-System

9 mm

| Art. Nr. | Größe/Verpackung | VE |
|-----------|------------------|----|
| G2-857289 | 9 mm/SB verpackt | 6 |

CUTTER 180 BLACK

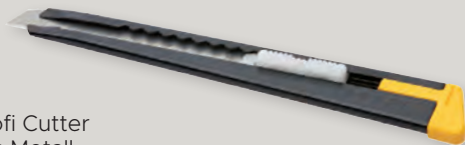

- Profi Cutter
- aus Metall
- mit Federraster

9 mm

| Art. Nr. | Größe/Verpackung | VE |
|-----------|------------------|----|
| G2-857202 | 9 mm/SB verpackt | 6 |

CUTTER MT-1



- Profi Cutter mit Ersatzklinge
- **neue "Midi"-Klinge 12,5 mm breit**, mit Ersatzklinge
- kombiniert die Vorteile der zwei Standardgrößen
- leicht wie die 9 mm – hart wie die 18 mm Klinge
- Klingenführung aus Edelstahl
- mit Auto-Lock-System
- acetonbeständig

12,5 mm

| Art. Nr. | Größe/Verpackung | VE |
|-----------|----------------------------------|----|
| G2-857302 | 12,5 mm/SB verpackt | 6 |
| G2-857303 | 10 Klingen/Dispenser MTB-10B /SB | 6 |

CUTTER SILVER SVR-1



- Profi Cutter
- komplett aus Edelstahl
- absolut rostfrei
- mit Auto-Lock-System

9 mm

| Art. Nr. | Größe/Verpackung | VE |
|-----------|------------------|----|
| G2-857204 | 9 mm/SB verpackt | 6 |

CUTTER 2 IN 1 CS-5



- **kombinierte Säge und 12,5 mm "Midi"-Cutter**
- Klingenführung aus Edelstahl
- rutschfester Griff, acetonbeständig
- speziell für Elektriker und Trockenbauer
- mit Auto-Lock-System

12,5 mm

| Art. Nr. | Größe/Verpackung | VE |
|-----------|---------------------------------|----|
| G2-857301 | 12,5 mm/SB verpackt | 6 |
| G2-857303 | 10 Klingen MTB-10B / SB | 6 |
| G2-857304 | 1 Ersatzsägeklinge für CS-5 /SB | 10 |

CUTTER SAC-1



- Profi Cutter
- mit 30° Klinge für präzisesten Schnitt
- ideal für Grafiker
- komplett aus Edelstahl, absolut rostfrei
- mit Auto-Lock-System

9 mm

| Art. Nr. | Größe/Verpackung | VE |
|-----------|------------------|----|
| G2-857284 | 9 mm/SB verpackt | 6 |

ERSATZKLINGEN 30° EDELSTAHL



- sehr hohe Standzeit
- für SAC-1 Cutter
- Klingebreite 9 mm
- Stärke 0,5 mm

9 mm

| Art. Nr. | Verpackung | VE |
|-----------|----------------------------------|----|
| G3-857285 | 10 Klingen/Dispenser-SAB-10B /SB | 20 |

ART KNIFE AK-1



- Profi Skalpellmesser zum Schneiden, Korrigieren, Retuschieren
- mit Schutzkappe
- mit 25 Ersatzklingen

| Art. Nr. | Größe/Verpackung | VE |
|-----------|----------------------|----|
| G2-857241 | SB verpackt | 6 |
| G2-857247 | 25 Klingen/Dispenser | 6 |

KLINGENBREITE 18 mm

CUTTERMESSER UNIVERSAL



- mit Festellautomatik

18 mm

| Art. Nr. | Größe/Verpackung | VE | ÜK |
|----------|------------------|----|-----|
| D1-12126 | 18 mm | 48 | 480 |

HOBBYMESSER UNIVERSAL

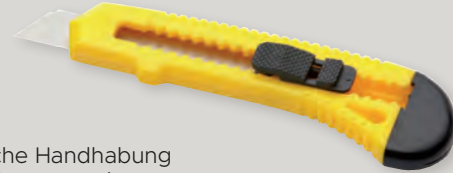

- einfache Handhabung
- mit Klingenarretierung
- stabile Ausführung

18 mm

| Art. Nr. | Größe/Verpackung | VE |
|-----------|------------------|----|
| G3-850801 | 18 mm/lose | 24 |

CUTTERMESSER PROFI



- mit Metallführung

18 mm

| Art. Nr. | Größe/Verpackung | VE | ÜK |
|----------|------------------|----|-----|
| D1-12128 | 18 mm | 24 | 240 |

PROFI MESSER AUTOLOCK



- Klingenführung aus Stahl
- Auto-Lock-System für Einhandbedienung
- inkl. 2 Ersatzklingen im Griff

18 mm

| Art. Nr. | Größe/Verpackung | VE |
|-----------|-------------------|----|
| G3-850809 | 18 mm/SB-verpackt | 12 |

CUTTERMESSER EXPERT



- mit Metallführung
- ergonomischer Griff

18 mm

| Art. Nr. | Größe/Verpackung | VE |
|----------|------------------|----|
| D1-12129 | 18 mm | 24 |

CUTTERMESSER KDS

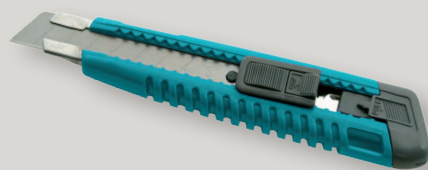

- mit 2 Ersatzklingen
- Federraster und Fixierkeil

18 mm

| Art. Nr. | Größe/Verpackung | VE |
|----------|------------------|----|
| R2-LC405 | 18 mm | 25 |

PROFI MESSER METALL



- extra starke Metallausführung
- Klingenführung aus Stahl
- Auto-Lock-System für Einhandbedienung

18 mm

| Art. Nr. | Größe/Verpackung | VE |
|-----------|------------------|----|
| G3-850805 | 18 mm/lose | 12 |

SICHERHEITSMESSER MARTOR SECUNORM 380



- inkl. Klinge
- mit automatischem Klingenrückzug
- Klingenaustritt 7,8 cm

18 mm

| Art. Nr. | Größe | VE |
|-----------|-------|----|
| M2-380001 | 18 mm | 10 |

Hier ganz einfach die Messerklinge anlegen und ablesen, welche Breite benötigt wird!

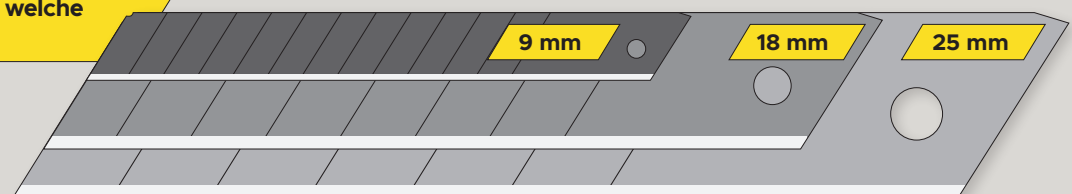

KLINGENBREITE 18 mm / 12,5 mm



CUTTER FL



- Profi Cutter
- Klingenföhrung aus Stahl
- mit Federraster und Fixierkeil

18 mm

| Art. Nr. | Größe/Verpackung | VE |
|-----------|-------------------|----|
| G2-857222 | 18 mm/SB-verpackt | 6 |

CUTTER OL



- Profi Cutter
- verlängerte Klingenföhrung aus Edelstahl für extra Stabilität
- Metallplättchen am Griffende zum Dosen öföfnen
- mit Feststellschraube für stufenlosen Klingenvorschub

18 mm

| Art. Nr. | Größe/Verpackung | VE |
|-----------|-------------------|----|
| G2-857223 | 18 mm/SB-verpackt | 6 |

CUTTER L-1 GREEN



- Profi Cutter
- Klingenföhrung aus Edelstahl
- meistgekauftes Modell
- mit Feststellschraube für stufenlosen Klingenvorschub

NEU
aus recyceltem Kunststoff hergestellt!

18 mm

| Art. Nr. | Größe/Verpackung | VE |
|-------------|-------------------|----|
| G2-857215RC | 18 mm/SB-verpackt | 6 |

SICHERHEITS-CUTTER SK-7 GREEN



- Profi Sicherheitscutter
- Klingenföhrung aus Stahl
- sehr handlich
- für Rechts- und Linkshänder
- mit automatischem Klingentrückzug
- **Klingenbreite 12,5 mm**

NEU
aus recyceltem Kunststoff hergestellt!

12,5 mm

| Art. Nr. | Größe/Verpackung | VE |
|-------------|---|----|
| G2-857288RC | 12,5 mm/SB-verpackt | 6 |
| G2-857287 | 10 Klingen im Dispenser SKB-7/10B/SB-verpackt | 6 |

CUTTER L-5



- Profi Cutter
- Klingenföhrung aus Edelstahl
- rutschfester Griff
- Metallplättchen am Griffende zum Dosen öföfnen
- acetonbeständig
- mit Feststellschraube für stufenlosen Klingenvorschub

18 mm

| Art. Nr. | Größe/Verpackung | VE |
|-----------|-------------------|----|
| G2-857281 | 18 mm/SB-verpackt | 6 |

CUTTER MXP-L



- Premium Cutter
- robustes Aluminiumgehäuse
- Klingenföhrung aus Edelstahl
- rutschfester Gummigriff
- mit Feststellschraube für stufenlosen Klingenvorschub

18 mm

| Art. Nr. | Größe/Verpackung | VE |
|-----------|-------------------|----|
| G2-857292 | 18 mm/SB-verpackt | 6 |

CUTTER L5-AL



- Profi Cutter
- Klingenföhrung aus Edelstahl
- rutschfester Griff
- acetonbeständig
- Metallplättchen am Griffende zum Dosen öföfnen
- mit Auto-Lock-System

18 mm

| Art. Nr. | Größe/Verpackung | VE |
|-----------|-------------------|----|
| G2-857218 | 18 mm/SB-verpackt | 6 |

CUTTER MXP-AL



- Premium Cutter
- robustes Aluminiumgehäuse
- Klingenföhrung aus Edelstahl
- rutschfester Gummigriff
- Auto-Lock-System

18 mm

| Art. Nr. | Größe/Verpackung | VE |
|-----------|-------------------|----|
| G2-857291 | 18 mm/SB-verpackt | 6 |

KLINGENBREITE 18 mm

ERSATZKLINGEN IMPORT



- im Klingenspender
- Importqualität
- 10 Klingen im Dispenser

18 mm

| Art. Nr. | Größe | VE | ÜK |
|-----------|-------|----|-----|
| G3-850030 | 18 mm | 20 | 360 |

ERSATZKLINGEN LB



- Stärke 0,5 mm
- höchste Standzeit bei besten Schnittergebnissen

18 mm

| Art. Nr. | Verpackung | VE |
|-----------|---------------------------------|----|
| G2-857230 | 10 Klingen/Dispenser-LB-10 | 6 |
| G2-857232 | 10 Klingen/Dispenser-LB-10B /SB | 6 |
| G2-857233 | 50 Klingen/Dispenser-LB-50 | 6 |

ABBRECHKLINGEN

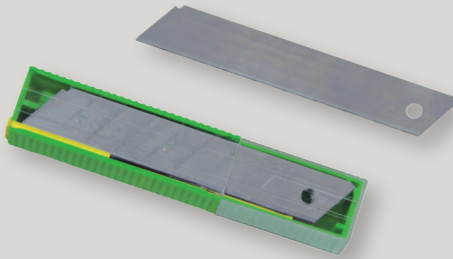

- Solingen-Qualität 0,50 mm
- 10 Klingen in Box

18 mm

| Art. Nr. | Größe | VE |
|-----------|-------|----|
| M1-817210 | 18 mm | 20 |

ERSATZKLINGEN SPEED BLADE LFB-5B

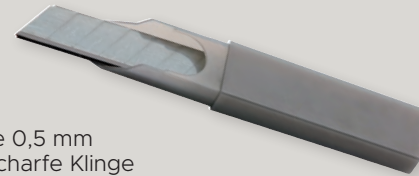

- Stärke 0,5 mm
- ultrascharfe Klinge
- extra Fluor-Beschichtung auf der Schneide
- 50 % weniger Reibungswiderstand
- dadurch deutlich bessere Schnittleistung

18 mm

| Art. Nr. | Verpackung | VE |
|-----------|---------------------------------|----|
| G2-857214 | 5 Klingen/Dispenser-LFB-5B / SB | 6 |

ABBRECHKLINGEN POWER BLACK



- Profiqualität KDS
- 10 Klingen in Box

18 mm

| Art. Nr. | Größe | VE |
|------------|-------|----|
| R2-LB-10BH | 18 mm | 20 |

EXCEL BLACK ERSATZKLINGEN LBB



- Stärke 0,5 mm
- 25% schärfer als die normale AB Klinge

18 mm

| Art. Nr. | Verpackung | VE |
|-----------|----------------------------------|----|
| G2-857229 | 10 Klingen/Dispenser-LBB-10 | 6 |
| G2-857231 | 10 Klingen/Dispenser-LBB-10B /SB | 6 |

ERSATZKLINGEN LB-SOL



- Stärke 0,5 mm
- **nicht abbrechbar**
- für die Lebensmittelindustrie

18 mm

| Art. Nr. | Verpackung | VE |
|-----------|--------------------------------|----|
| G2-857250 | 10 Klingen/Dispenser-LB-SOL-10 | 6 |

ERSATZKLINGEN WELLENSCHLIFF LWB-3B



- Stärke 0,5 mm
- Wellenschliff
- präzises Schneiden von elastischen oder runden Materialien

18 mm

| Art. Nr. | Verpackung | VE |
|-----------|---------------------------------|----|
| G2-857235 | 3 Klingen/Dispenser-LWB-3B / SB | 6 |



UNIVERSALCUTTER GIGANT



- Kunststoff
- mit Metallführung
- Fixier-Rändelschraube
- blau

25 mm

| Art. Nr. | Größe | VE |
|-----------|-------|----|
| T3-310900 | 25 mm | 12 |

PROFI MESSER TWIST LOCK



- Topqualität mit Feststellrad
- extra starke Ausführung
- gummierter Griff

25 mm

| Art. Nr. | Größe | VE |
|-----------|-------------------|----|
| G3-850826 | 25 mm/SB-verpackt | 12 |

ERSATZKLINGEN IMPORT



- im Klingenspender
- Importqualität
- 10 Klingen im Dispenser

25 mm

| Art. Nr. | Größe | VE |
|-----------|-------|----|
| G3-850036 | 25 mm | 10 |

ERSATZKLINGEN BLACK MAX



- Profiqualität KDS
- 10 Klingen in der Box

25 mm

| Art. Nr. | Größe | VE |
|------------|-------|----|
| R2-HB-10BH | 25 mm | 10 |

EXCEL BLACK ERSATZKLINGEN HBB

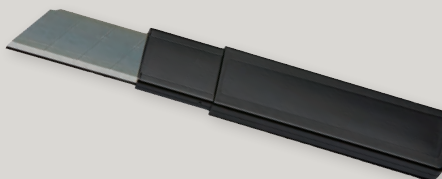

- Stärke 0,7 mm
- 25% schärfer als die normale HB Klinge

25 mm

| Art. Nr. | Verpackung | VE |
|-----------|---------------------------------|----|
| G2-857298 | 5 Klingen/Dispenser-HBB-5B / SB | 6 |

CUTTER H-1



- Profi Cutter
- extra starke Ausführung
- Klingenföhrung aus Edelstahl
- rutschfester Softgriff
- mit Feststellschraube für stufenlosen Klingenvorschub

25 mm

| Art. Nr. | Größe | VE |
|-----------|-------------------|----|
| G2-857226 | 25 mm/SB-verpackt | 6 |

CUTTER XH-1



- Profi Cutter
- extra starke Ausführung
- Klingenföhrung aus Edelstahl
- rutschfester Softgriff
- acetonbeständig
- mit Feststellschraube für stufenlosen Klingenvorschub

25 mm

| Art. Nr. | Größe | VE |
|-----------|--------------------|----|
| G2-857283 | 25 mm, SB-verpackt | 6 |

CUTTER XH-AL



- Profi Cutter
- extra starke Ausführung
- Klingenföhrung aus Edelstahl
- mit Auto-Lock-System
- rutschfester Softgriff
- acetonbeständig

25 mm

| Art. Nr. | Größe | VE |
|-----------|-------------------|----|
| G2-857254 | 25 mm/SB-verpackt | 6 |

ERSATZKLINGEN HB



- höchste Standzeit bei besten Schnittergebnissen
- Stärke 0,7 mm

25 mm

| Art. Nr. | Verpackung | VE |
|-----------|--------------------------------|----|
| G2-857236 | 5 Klingen/Dispenser-HB-5B / SB | 6 |

SPEZIALMESSER

VERLEGEMESSER BLUE MARLIN



- das Messer für den Profi
- ergonomisch geformt
- mit Köcher (ohne Klinge)
- schneller Klinsenwechsel durch leichtgängige Feststellschraube
- Magnethalter für die Klinsen
- Klinsenfach
- hochwertige Verarbeitung

| Art. Nr. | VE |
|-----------|----|
| T3-409601 | 1 |

HAKENKLINGEN



- aus High Carbon Stahl
- Importqualität
- 10 Klinsen im Dispenser

| Art. Nr. | VE |
|-----------|----|
| G3-553515 | 12 |

HAKENKLINGEN



- "long life"
- titanbeschichtet
- 10 Stk. im Spender
- Länge 52 mm
- Stärke 0,65 mm

| Art. Nr. | VE | ÜK |
|-----------|----|----|
| P8-100022 | 1 | 10 |

HAKENKLINGEN



- Superhaken
- "long life"
- titanbeschichtet
- 10 Stk. im Spender
- Länge 56 mm
- Stärke 0,65 mm

| Art. Nr. | VE | ÜK |
|-----------|----|----|
| P8-100033 | 1 | 10 |

CUTTER SAC-1



- komplett aus Edelstahl
- 30° Klinge
- spitz
- für präzisesten Schnitt
- Stärke 0,5 mm

9 mm

| Art. Nr. | Beschreibung | VE | ÜK |
|-----------|------------------------------|----|----|
| G2-857284 | | 1 | 6 |
| G2-857285 | 10 Klinsen SAB-10B für SAC-1 | 1 | 6 |

PROFIMESSER FÜR TRAPEZ- UND HAKENKLINGEN



- extra starke Metallausführung
- einziehbare Klinge

| Art. Nr. | Verpackung | VE |
|-----------|-------------|----|
| G3-759221 | SB-verpackt | 12 |

TRAPEZKLINGEN



- aus High Carbon Stahl
- Importqualität
- 10 Klinsen im Dispenser

| Art. Nr. | VE |
|-----------|----|
| G3-553514 | 12 |

TRAPEZKLINGEN

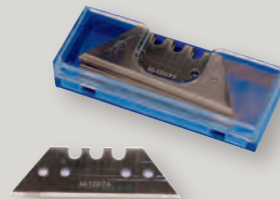

- "long life"
- titanbeschichtet
- 10 Stk. im Spender
- 3 Kerben
- Stärke 0,65 mm

| Art. Nr. | VE | ÜK |
|-----------|----|----|
| P8-100011 | 1 | 10 |

MARTOR-BOY



| Art. Nr. | Beschreibung | VE | ÜK |
|----------|--------------------------------|----|----|
| M2-31172 | mit spitzer Klinge Nr. 72 | 1 | 10 |
| M2-33 | Klinge rund, 10 Stk. Pkg. | 1 | 10 |
| M2-72 | Boy-Klinge spitz, 10 Stk. Pkg. | 1 | 10 |

KLINGEN AB-10S



- für Glasarbeiten
- besonders zum Schneiden auf Glas
- macht keine Kratzer ins Glas
- sehr hohe Standzeit
- absolut rostfrei
- Stärke 0,5 mm



9 mm

| Art. Nr. | Beschreibung | VE |
|-----------|-----------------------|----|
| G2-857210 | 10 Klengen AB-10S/Box | 6 |



ART-KNIFE AK-1



- Profi Skalpellmesser
- zum Schneiden, Korrigieren und Retuschieren
- inklusive 25 Klingen
- mit Kappe



| Art. Nr. | Beschreibung | VE | ÜK |
|-----------|--------------------------------|----|----|
| G2-857241 | Profi Skalpellmesser AK-1 | 1 | 6 |
| G2-857247 | Ersatzklingen, 25 Stk. Packung | 1 | 6 |

SCHABLONENMESSER



- Klingen sind im Halter versenkbar
- inklusive 10 Klingen



| Art. Nr. | Bezeichnung | VE |
|-----------|--------------------------------|----|
| T3-130300 | Schablonenmesser | 12 |
| T3-130305 | Ersatzklingen, 10 Stk. Packung | 12 |

PAUSRAD



- mit Holzgriff
- scharfes, präzises Sternrädchen
- Gr. 2, grobe Zahnung

| Art. Nr. | Bezeichnung | VE |
|----------|-------------|----|
| G9-15302 | Pausrad | 1 |

REGUPAC RCS1



- Schablonenpapier
- selbstklebend

| Art. Nr. | Größe | VE |
|-------------|---------------|----|
| K4-RCS1-300 | 300 mm x 50 m | 1 |
| K4-RCS1-600 | 600 mm x 25 m | 1 |

REGUSIGN P20



- Schablonenpapier selbstklebend
- mit Papierabdeckung

| Art. Nr. | Größe | VE |
|---------------|----------------|----|
| K4-P2-1200-50 | 1200 mm x 50 m | 1 |

ANDRÜCKROLLE



| Art. Nr. | Beschreibung / Größe | VE |
|----------|------------------------------|----|
| P1-229-5 | Gummi, kugelgelagert / 50 mm | 4 |
| P1-751 | Hartgummi / 45 mm | 6 |
| P1-754 | Hartgummi / 100 mm | 6 |

RAKEL



| Art. Nr. | Beschreibung | VE | ÜK |
|------------|---------------------------------------|----|----|
| P10-6550 | Soft rakel - eine Seite mit Filzbelag | 1 | 12 |
| D2-7419019 | 3M Gold rakel | 1 | 25 |

REGUPAC RCS2



- wie RCS1
- jedoch auf Silikonpapier

| Art. Nr. | Größe | VE |
|--------------|----------------|----|
| K4-RCS2-600 | 600 mm x 25 m | 1 |
| K4-RCS2-1200 | 1200 mm x 25 m | 1 |

REGUSIGN PF2



- Schablonenpapier für die Fassadenbeschriftung
- stark klebend

| Art. Nr. | Größe | VE |
|----------------|----------------|----|
| K4-PF2-600-25 | 600 mm x 25 m | 1 |
| K4-PF2-1200-25 | 1200 mm x 25 m | 1 |

KURVENLINEAL



- biegsam
- aus Kunststoff
- mit Bleikern und Federstahleinlage

| Art. Nr. | Größe | VE |
|------------|-------|----|
| A5-AH24371 | 50 cm | 1 |

DREIECK

- Kunststoff
- glasklar, 60°
- ohne Facette
- mit Teilung

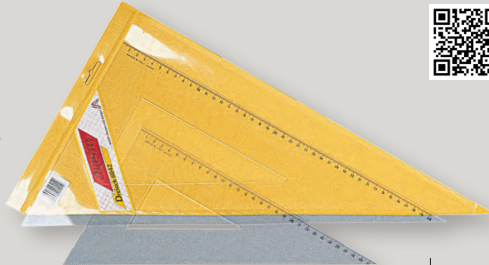

| Art. Nr. | Größe | VE |
|----------|-------------|----|
| A5-6042 | Kath. 42 cm | 1 |
| A5-6031 | Kath. 31 cm | 1 |

KREISSCHABLONE

- aus orange- transparentem Kunststoff
- für 45 Kreise mit Ø von 1 bis 36 mm
- mit Tuschenoppen

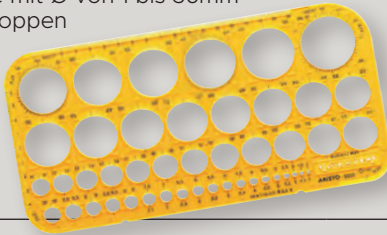

| Art. Nr. | VE |
|-----------|----|
| A5-AH5033 | 1 |

GROSSZIRKEL

- aus hochwertigem Kunststoff weiß
- Schenkel-Länge 50 cm
- mit Grad – und cm-Skala
- Ø maximal 900 mm
- stabiler Dreifuß- Tafelschoner mit versenkbarer Spitze
- mit Gumminoppen für perfekte Haftung an der Tafel



| Art. Nr. | VE |
|----------|----|
| A5-1932W | 1 |

REISSSCHIENE

- Kunststoff
- glasklar
- Kopf aus Buchenholz
- mit Teilung
- 3 mm stark



| Art. Nr. | Größe | VE |
|----------|--------|----|
| A5-1910T | 100 cm | 1 |

TZ-DREIECK

- aus glasklarem Plexiglas
- mit Griff
- Beschriftung lt. Ö-Norm

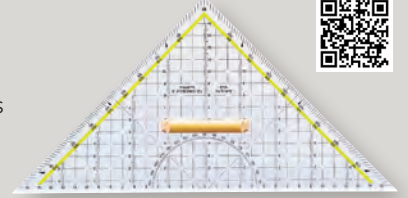

| Art. Nr. | Größe | VE |
|----------|-------|----|
| A5-1648 | 30 cm | 1 |

DREIECK

- Kunststoff
- glasklar, 45°
- ohne Facette
- mit Teilung

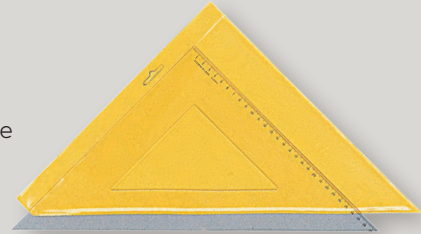

| Art. Nr. | Größe | VE |
|----------|-------------|----|
| A5-4530 | Kath. 30 cm | 1 |

PROFI SCHNELL-VERSTELLZIRKEL

- aus Messing mattvernickelt
- Feineinstellung
- 2 Gelenke
- max. Ø: 400 mm
- Lieferumfang: Zirkel, Universal-Adapter, Dose mit 2 Stk. Ersatzminen und 1 Stk. Ersatznadel im Klarsichtetui



| Art. Nr. | VE |
|------------|----|
| A5-AH55510 | 1 |

STANGENZIRKEL



- für Kreise bis zu einem Ø 1.280 mm
- 2 Alu-Profilstangen á 330 mm
- 2 Läufer mit Aufnahmebohrung 3,5 mm
- Kupplung für die Profilstangen
- Zirkelansatz
- Feinminen-Bleieinsatz
- Blei-, Nadel-, Reißfedereinsatz und Minenbüchse



| Art. Nr. | VE |
|----------|----|
| A5-59000 | 1 |

SCHNEIDLINIEAL ALU

- mit Teilung
- Gummiauflage

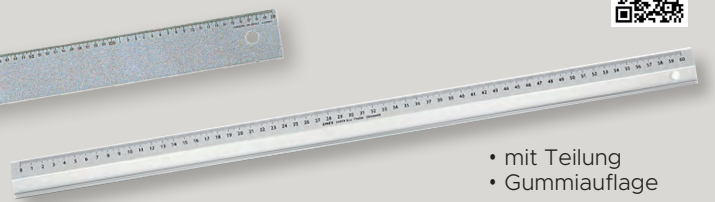

| Art. Nr. | Größe | VE |
|------------|--------|----|
| A5-AH15050 | 50 cm | 1 |
| A5-AH16100 | 100 cm | 10 |

SCHEREN

PROFI SCHERE MIT WELLENSCHLIFF



- rostfreie Edelstahlschneide
- weicher, bequemer Griff für Rechts- und Linkshänder

| Art. Nr. | Größe Schneide | VE |
|-----------|----------------|----|
| G3-807012 | 10 cm | 12 |
| G3-807013 | 13 cm | 12 |

TAPETENSCHERE FINNY



- rostfrei
- bruchsichere Kunststoffaugen

| Art. Nr. | Größe Schneide | VE |
|-----------|----------------|----|
| T3-300620 | 9,5 cm | 1 |

TEPPICHSCHERE



- rostfrei
- besonders starke Scherenblätter

| Art. Nr. | Größe Schneide | VE |
|-----------|----------------|----|
| T3-417000 | 13 cm | 1 |

SIGNIERSCHABLONEN



- Satz 0-9
- nach DIN 1451
- aus Zinkblech 0,2 mm
- Sondergrößen und Sonderstärken auf Anfrage!



| Art. Nr. | Bezeichnung | VE |
|-----------|-------------|----|
| B1-49-30 | 30 mm | 1 |
| B1-49-40 | 40 mm | 1 |
| B1-49-50 | 50 mm | 1 |
| B1-49-60 | 60 mm | 1 |
| B1-49-80 | 80 mm | 1 |
| B1-49-100 | 100 mm | 1 |
| B1-49-150 | 150 mm | 1 |
| B1-49-200 | 200 mm | 1 |
| B1-49-250 | 250 mm | 1 |
| B1-49-300 | 300 mm | 1 |

TAPETENSCHERE



- rostfrei
- mit Hohlprägung und Spezialhohlchliff

| Art. Nr. | Größe Schneide | VE |
|-----------|----------------|----|
| T3-300800 | 14,5 cm | 5 |

TAPETENSCHERE PROFICUT



- rostfrei
- glatte Schnitte bis zur Spitze
- dauerhaft scharf durch Präzisionsschliff
- bequemer Griff mit weicher Gummieinlage

| Art. Nr. | Größe Schneide | VE |
|----------|----------------|----|
| P1-01500 | 14,5 cm | 6 |

cm-Angabe



SIGNIERSCHABLONEN



- Satz A-Z
- nach DIN 1451
- aus Zinkblech 0,2 mm
- Sondergrößen und Sonderstärken auf Anfrage!



| Art. Nr. | Bezeichnung | VE |
|-----------|-------------|----|
| B1-50-30 | 30 mm | 1 |
| B1-50-50 | 50 mm | 1 |
| B1-50-60 | 60 mm | 1 |
| B1-50-80 | 80 mm | 1 |
| B1-50-90 | 90 mm | 1 |
| B1-50-100 | 100 mm | 1 |
| B1-50-150 | 150 mm | 1 |
| B1-50-200 | 200 mm | 1 |
| B1-50-250 | 250 mm | 1 |
| B1-50-300 | 300 mm | 1 |

SPACHTELN

ENTROSTUNGS- UND STOSSPACHTEL

- mit Fase
- aus fein geschmiedetem Stahl
- besonders stark



| Art. Nr. | Größe | VE |
|-----------|-------|----|
| D1-12160 | 6 cm | 12 |
| G3-603907 | 7 cm | 12 |

GRIFFSPACHTEL IMPORT

- flexibel
- lackierter Holzgriff
- Griff mit Aufhängeloch
- Importqualität



| Art. Nr. | Größe | VE |
|-----------|-------|----|
| G3-604402 | 2 cm | 12 |
| G3-604403 | 3 cm | 12 |
| G3-604404 | 4 cm | 12 |
| G3-604405 | 5 cm | 12 |
| G3-604406 | 6 cm | 12 |
| G3-604408 | 8 cm | 12 |
| G3-604410 | 10 cm | 12 |
| G3-604412 | 12 cm | 12 |

MALERSPACHTEL

- rostfrei
- besonders steifes Blatt
- Holzgriff



| Art. Nr. | Größe | VE |
|-----------|-------|----|
| W10-15-06 | 6 cm | 12 |
| W10-15-08 | 8 cm | 12 |
| W10-15-10 | 10 cm | 12 |

MALERSPACHTEL

- rostfrei
- mit Softgriff
- flexibel



| Art. Nr. | Größe | VE | ÜK |
|----------|-------|----|----|
| R1-5-S06 | 6 cm | 1 | 12 |
| R1-5-S08 | 8 cm | 1 | 12 |
| R1-5-S10 | 10 cm | 1 | 12 |

MALERSPACHTEL

- rostfrei
- Profiqualität



| Art. Nr. | Größe | VE |
|------------|-------|----|
| W10-140-04 | 4 cm | 12 |
| W10-140-06 | 6 cm | 12 |
| W10-140-08 | 8 cm | 12 |
| W10-140-10 | 10 cm | 12 |
| W10-140-12 | 12 cm | 12 |

ABBRENNSPACHTEL

- mit Fase
- starke geschmiedete Ausführung



| Art. Nr. | Größe | VE |
|----------|-------|----|
| D1-12170 | 6 cm | 10 |

MALERSPACHTEL DRACOFLEX

- erstklassige Qualität
- flexibel
- Griff mit Aufhängeloch



| Art. Nr. | Größe | VE |
|----------|-------|----|
| D1-11102 | 2 cm | 12 |
| D1-11103 | 3 cm | 12 |
| D1-11104 | 4 cm | 12 |
| D1-11105 | 5 cm | 12 |
| D1-11106 | 6 cm | 12 |
| D1-11108 | 8 cm | 12 |
| D1-11110 | 10 cm | 12 |
| D1-11112 | 12 cm | 12 |
| D1-11114 | 14 cm | 12 |

MALERSPACHTEL

- Malerqualität
- durchgenietet
- besonders steifes Blatt



| Art. Nr. | Größe | VE |
|-----------|-------|----|
| W10-10-02 | 2 cm | 12 |
| W10-10-03 | 3 cm | 12 |
| W10-10-04 | 4 cm | 12 |
| W10-10-05 | 5 cm | 12 |
| W10-10-06 | 6 cm | 12 |
| W10-10-08 | 8 cm | 12 |
| W10-10-10 | 10 cm | 12 |
| W10-10-12 | 12 cm | 12 |

KROPFSPACHTEL

- geschmiedetes Stahlblatt
- Edelholzgriff
- mit Messingband



| Art. Nr. | Größe | VE |
|----------|-------|----|
| R1-3-05 | 5 cm | 12 |
| R1-3-06 | 6 cm | 12 |
| R1-3-08 | 8 cm | 12 |
| R1-3-10 | 10 cm | 12 |
| R1-3-12 | 12 cm | 12 |



ABSCHERSPACHTEL

- Profiqualität
- **rostfrei**
- Klingen austauschbar
- ergonomischer Kunststoffgriff



| Art. Nr. | Beschreibung / Größe | VE |
|------------------|--|----|
| G3-553310 | Klingenbreite 10 cm | 10 |
| G3-553602 | Ersatzklingen 0,3 mm, 5 Stk. SB-verpackt | 12 |

SCHRAUBGRIFFPACHTEL MIT BIT

- Importqualität
- Magnethalter mit PH2-Bit
- ergonomischer Soft-Touch Griff
- Edelstahlblatt, rostfrei
- halbflexibel geschliffen
- fest eingeschlagene Klinge **rostfrei**



| Art. Nr. | Größe | VE | ÜK |
|------------------|-------------|----|-----|
| G3-604015 | 15 cm breit | 12 | 120 |

SCHRAUBGRIFFPACHTEL PROFI MIT BIT

- **rostfrei**
- Supergrip-Handgriff
- mit Bit
- Profiqualität



| Art. Nr. | Größe | VE |
|------------------|-------------|----|
| T3-103715 | 15 cm breit | 12 |

SCHRAUBGRIFFPACHTEL HOLZGRIFF MIT BIT

- **rostfrei**
- verstärkt
- elastische Klinge
- mit Bit
- **Spitzenqualität**



| Art. Nr. | Größe | VE |
|-------------------|---------------|----|
| K1-4206901 | 15,2 cm breit | 6 |

ABSCHERSPACHTEL

- Edelstahl - **rostfrei**
- Profiausführung mit Softgriff



| Art. Nr. | Beschreibung / Größe | VE |
|-----------------|--------------------------------|----|
| R1-84S | Klingenbreite 12,7 cm | 10 |
| R1-84-ES | Ersatzklinge 120 x 50 x 0,5 mm | 12 |

ALLWAY-GLASSCHABER UND ERSATZKLINGEN

- Klingenwechsel durch Knopfdruck



| Art. Nr. | Beschreibung | VE | ÜK |
|------------------|---------------------------------|----|----|
| T3-127800 | Allway-Glasschaber 10 cm | 1 | 10 |
| T3-127901 | Ersatzklinge 10 Stk./Spenderbox | 1 | 10 |

WANDSCHABER XSR-300

- Profi-Wandschaber
- mit Soft-Touch-Griff
- werkzeugloser Klingenwechsel
- Klingenbreite 10 cm



| Art. Nr. | Beschreibung / Größe | VE |
|------------------|----------------------------------|----|
| G2-857296 | 30 cm Gesamtlänge | 5 |
| G2-857293 | Ersatzklingen BS-10 (10 Klingen) | 6 |

ALLWAY-HANDSCHABER

- 2K-Griff für ermüdungsfreies Arbeiten
- Hartmetallklingen mit extra langer Standzeit
- Klinge mit stumpfer Seite zum Abstoßen und scharfer Seite zum Schaben
- mit bewährtem Drehverschluss zur Befestigung der Klinge
- inklusive Klingenschutz-Kappe
- Klingenbreite 10 cm



| Art. Nr. | Beschreibung / Größe | VE | ÜK |
|------------------|----------------------------------|----|----|
| T3-127930 | Allway Handschaber 25 cm | 1 | 10 |
| T3-127950 | Allway Handschaber 50 cm | 1 | 10 |
| T3-127901 | Ersatzklinge, 10 Stk./Spenderbox | 1 | 10 |

FARBKRATZERGRIFF



- Farbkratzergriff ca. 21 cm lang inklusive:
- 1 x Farbkratzerblattl dreieckig
- 1 x Farbkratzerblattl herzförmig



| Art. Nr. | Beschreibung | VE |
|-----------|------------------|----|
| T3-127000 | Farbkratzergriff | 10 |

BAHCO ERGO - HARTMETALLSCHABER



| | Art. Nr. | Beschreibung / Größe | VE | ÜK |
|---|-----------|--|----|----|
| 1 | T3-125025 | dreieckig, 24 mm mit Köcher u. Gürtelhalterung | 1 | 5 |
| 2 | T3-125051 | Hartmetallschaber 50 mm | 1 | 5 |
| 3 | T3-125064 | Hartmetallschaber 63 mm | 1 | 5 |

ERSATZKLINGE FÜR HARTMETALLSCHABER

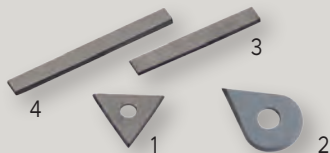

| | Art. Nr. | Beschreibung / Größe | VE |
|---|------------|----------------------|----|
| 1 | T3-125724 | dreieckig | 10 |
| 2 | T3-625DROP | tropfenförmig | 10 |
| 3 | T3-125750 | 50 mm | 10 |
| 4 | T3-125763 | 63 mm | 10 |

TECHNO - HARTMETALLSCHABER



| | Art. Nr. | Beschreibung / Größe | VE | ÜK |
|---|-----------|----------------------|----|----|
| 1 | T3-125824 | dreieckig | 1 | 10 |
| 2 | T3-125850 | 50 mm | 1 | 10 |
| 3 | T3-125863 | 63 mm | 1 | 10 |

FARBKRATZERGRIFF ROT



- **Profiqualität**
- aus 8 mm Rundstahl
- Rundmutter mit 9 mm Außenvierkant
- Unterlegscheibe
- Sechskant-Mutter
- quervernietetes Holzheft
- 25 cm lang



| Art. Nr. | Beschreibung | VE |
|----------|----------------------|----|
| P1-131A | für Blattl P1-13.... | 1 |

FARBKRATZERBLATT

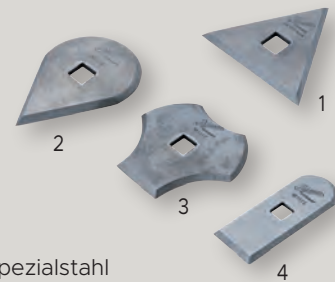

- 3 mm gehärteter Spezialstahl
- allseitig angeschliffen

| | Art. Nr. | Beschreibung | VE |
|---|----------|--------------|----|
| 1 | P1-131E | dreieckig | 1 |
| 2 | P1-132E | herzförmig | 1 |
| 3 | P1-133E | universal | 1 |
| 4 | P1-137E | rechteckig | 1 |

WAND- UND DECKENSCHABER



- 27,5 cm breit
- mit flexibler, 0,3 mm starker Stahlklinge
- Holzstiel 65 cm lang
- Halter aus robustem Aluminium-Profil



| Art. Nr. | Beschreibung / Größe | VE | ÜK |
|-----------|----------------------|----|----|
| T3-127600 | mit Holzstiel 65 cm | 1 | 2 |
| T3-127700 | Ersatzklinge 0,3 mm | 10 | - |



SCHWANENHALS-ZIEHKLINGE

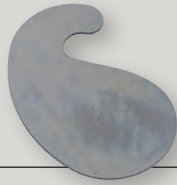

| | |
|-----------------|-----------|
| Art. Nr. | VE |
| R1-38 | 12 |

ZIEHKLINGE

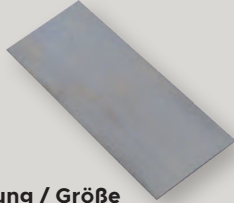

- 1A Tiegelgussstahl

| | | |
|-----------------|-----------------------------|-----------|
| Art. Nr. | Beschreibung / Größe | VE |
| R1-37-15 | 150 x 60 x 0,80 mm | 12 |

PROFI SCHABER EDELSTAHL



- aus Edelstahl
- Klängenbreite 5 cm
- mit 3 Ersatzklingen

| | | |
|------------------|-------------------------|-----------|
| Art. Nr. | Beschreibung | VE |
| G3-553328 | Profi Schaber Edelstahl | 12 |

GLASSCHABER-SET



- Glasschaber
- Klängenbreite 4 cm
- mit 5 Ersatzklingen

| | | | |
|-----------------|----------------------|-----------|-----------|
| Art. Nr. | Beschreibung | VE | ÜK |
| D1-10160 | Glasschaber-Set / SB | 12 | 60 |

GLASSCHABER UND ERSATZKLINGEN



- Klängenbreite 4 cm

| | | | |
|-----------------|--|-----------|-----------|
| Art. Nr. | Beschreibung | VE | ÜK |
| D1-10150 | Glasschaber Kunststoff, mit Klinge | 30 | 60 |
| M2-44 | Ersatzklinge 0,30 mm, 10 Stk. im Spender | 10 | 100 |

UNIVERSALSCHABER SET



- robuster Griff und Abdeckung
- Klängenbreite 6 cm
- mit 5 Stk. Ersatzklingen

| | | |
|------------------|----------------------|-----------|
| Art. Nr. | Beschreibung | VE |
| G3-553329 | Universalschaber Set | 12 |

ARGENTAXSCHABER UND ERSATZKLINGEN



- Klängenbreite 4 cm

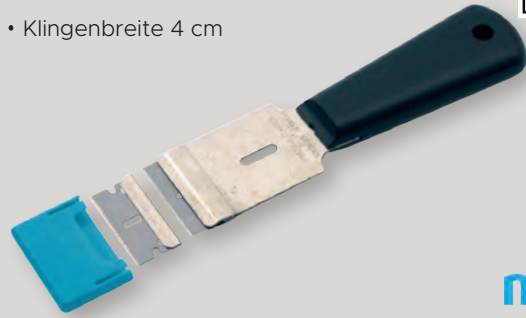

martor

| | | | |
|-----------------|--|-----------|-----------|
| Art. Nr. | Beschreibung | VE | ÜK |
| M2-46144 | Argentaxschaber mit Klinge Nr. 44 | 1 | 10 |
| M2-44 | Ersatzklinge 0,30 mm, 10 Stk. im Spender | 10 | 100 |

GLASSCHABER GSR-1/3B



- mit ergonomischem Griff aus Glasfaser
- Klängenbreite 12 cm
- mit 3 extra Edelstahlklingen
- rostfrei



| | | |
|------------------|-----------------------------------|-----------|
| Art. Nr. | Beschreibung | VE |
| G2-857294 | Glasschaber GSR-1/3B / SB | 6 |
| G2-857246 | Ersatzklingen GSB-1S (30 Klingen) | 6 |

SCHABER GSR-2



- rostfrei
- rutschfester 2-K Griff mit Schutzabdeckung und integrierter Klingebox im Griff
- Klängenbreite 4 cm
- inkl. 6 Edelstahlklingen



| | | |
|------------------|---------------------|-----------|
| Art. Nr. | Beschreibung | VE |
| G2-857312 | Schaber GSR-2 / SB | 6 |

UNIVERSALSCHABER



- einziehbare Trapezklinge, austauschbar
- robuster Griff mit Lochaufhängung
- verschiedene Feststellpositionen
- Klängenbreite 6 cm



| | | |
|------------------|-----------------------|-----------|
| Art. Nr. | Beschreibung | VE |
| G3-553313 | Universalschaber / SB | 12 |

GLÄTTEKELLEN

GLÄTTEKELLE



- Kunststoff
- Kunststoffgriff

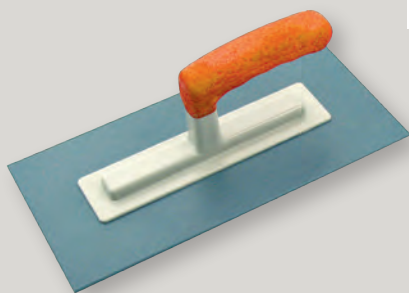

| Art. Nr. | Größe | VE | ÜK |
|------------|------------------|----|----|
| K1-4201202 | 280 x 140 x 3 mm | 1 | 40 |

GLÄTTEKELLE



- Kunststoff
- Kunststoffgriff

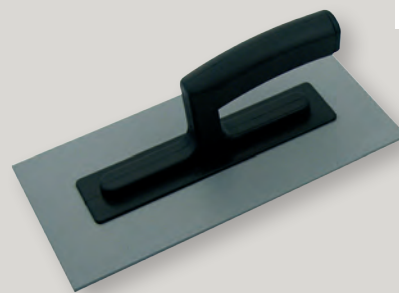

| Art. Nr. | Größe | VE | ÜK |
|----------|------------------|----|----|
| D1-12255 | 280 x 140 x 3 mm | 5 | 60 |

GLÄTTEKELLE



- Metall
- **rostfrei**
- mit 2K-Softgriff



| Art. Nr. | Größe | VE | ÜK |
|------------|--------------|----|----|
| K1-2106901 | 280 x 130 mm | 1 | 25 |

GLÄTTEKELLE



- Spitzenqualität
- Kunststoff
- Holzgriff
- flexibles Blatt



| Art. Nr. | Größe | VE | ÜK |
|--------------|------------------|----|----|
| P1-092 STG-2 | 280 x 135 x 2 mm | 1 | 5 |

GLÄTTEKELLE



- Metall
- **rostfrei**



| Art. Nr. | Größe | VE | ÜK |
|----------|---------------------|----|----|
| D1-12260 | 280 x 130 x 0,75 mm | 1 | 25 |

GLÄTTEKELLE



- Metall
- **rostfrei**
- steifes Blatt



| Art. Nr. | Größe | VE | ÜK |
|------------|------------------|----|----|
| K1-2101102 | 280 x 130 x 1 mm | 1 | 33 |

GLÄTTEKELLE SUPERGRIP



- **rostfreies Edelsstahlblatt** mit Aluminiumstütze
- mit Softgriff



| Art. Nr. | Größe | VE | ÜK |
|-----------|--------------|----|----|
| T3-107135 | 350 x 135 mm | 1 | 10 |

GLÄTTEKELLE



- Metall
- **rostfrei**
- 2 Seiten gezahnt
- Holzgriff
- 280 x 130 mm



| Art. Nr. | Größe | Zahnungen | VE | ÜK |
|------------|-----------------------------|-----------|----|----|
| D1-12264 | 4 x 4 mm | | 5 | 25 |
| D1-12265 | 6 x 6 mm | | 5 | - |
| D1-12266 | 8 x 8 mm | | 5 | - |
| D1-12267 | 10 x 10 mm | | 5 | 25 |
| K1-1701710 | 10 x 10 mm, für Linkshänder | | 1 | 4 |



STUCCOKELLE

- Softgriff
- rostfrei



| Art. Nr. | Größe | VE |
|------------|---------------------------------|----|
| K1-2179001 | 200 x 80 mm, gerade (ohne Abb.) | 1 |
| K1-2179002 | 240 x 110 mm, Trapezform | 1 |

AUFZIEHPLATTE

- 2-K Softgriff
- Metall
- rostfrei



| Art. Nr. | Größe | VE | ÜK |
|------------|--------------|----|----|
| C4-4291300 | 480 x 130 mm | 1 | 10 |

AUFZIEHPLATTE

- Metall
- rostfrei
- gezahnt



| Art. Nr. | Größe | VE | ÜK |
|------------|--|----|----|
| C4-4251304 | 480 mm lang, 4 x 4 mm | 1 | 10 |
| C4-4251306 | 480 mm lang, 6 x 6 mm | 1 | 10 |
| C4-4251308 | 480 mm lang, 8 x 8 mm | 1 | 10 |
| C4-4251310 | 480 mm lang, 10 x 10 mm | 1 | 10 |
| K1-1748310 | 500 mm lang, 10 x 10 mm geschraubt - roter Griff | 1 | 10 |
| K1-1748312 | 500 mm lang, 12 x 12 mm geschraubt - roter Griff | 1 | 6 |

REIBBRETT KUNSTSTOFF

- orange
- mit Schwammgummibelag

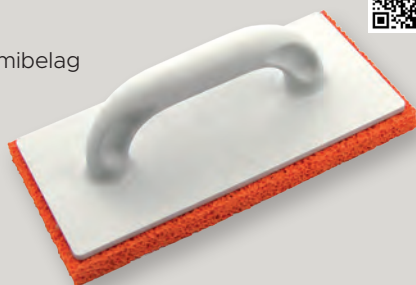

| Art. Nr. | Größe | VE |
|------------|----------------------------|----|
| R1-2019-C | 28 x 14 cm mittlere Porung | 1 |
| R1-2019-CF | 28 x 14 cm, feine Porung | 1 |

SPACHELKELLE SOFTGRIFF

- Spezial-Edelstahl - rostfrei
- mit abgerundeten Ecken
- für optimal gespachtelte Oberflächen



| Art. Nr. | Größe | VE | ÜK |
|-------------|--------------------|----|----|
| P1-5866R-30 | 300 x 110 x 0,5 mm | 1 | 5 |
| P1-5866R-35 | 350 x 110 x 0,5 mm | 1 | 3 |
| P1-5866R-45 | 450 x 110 x 0,5 mm | 1 | 3 |

AUFZIEHPLATTE

- Spitzenqualität
- Metall
- rostfrei



| Art. Nr. | Größe | VE | ÜK |
|------------|--|----|----|
| C4-4221300 | 480 x 130 x 0,7 mm mit Alusteg verstärkt | 1 | 10 |
| K1-2101920 | 380 x 130 x 0,7 mm | 1 | 10 |

REIBBRETT KUNSTSTOFF

- besonders leicht
- kein Verziehen



| Art. Nr. | Größe | VE |
|------------|------------|----|
| R1-2091-18 | 18 x 32 cm | 1 |
| R1-2091-48 | 24 x 48 cm | 1 |

REIBBRETT KUNSTSTOFF

- mit Zellkautschukbelag

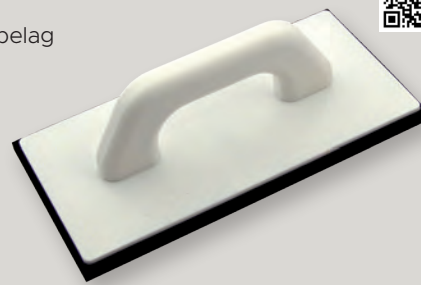

| Art. Nr. | Größe | VE |
|-----------|------------|----|
| T3-108828 | 28 x 14 cm | 1 |

SPEZIAL-REIBKELLE

- Kunststoff



| Art. Nr. | Größe | VE |
|-----------|-------------|----|
| T3-108000 | 15 x 4,5 cm | 1 |

FUGENGUMMI



| Art. Nr. | Größe | VE |
|----------|-------|----|
| G1-112-2 | 20 cm | 10 |

KAROSSERIESPACHTEL YORK

- aus gelbem Kunststoff
- mit Aufhängeloch
- lösemittelbeständig



| Art. Nr. | Größe | VE |
|-----------|---|----|
| G3-605306 | 6 x 10 cm | 1 |
| G3-605310 | 10 x 7 cm | 1 |
| G3-605312 | 12 x 7 cm | 1 |
| G3-605320 | 3-teiliges Set aus 6, 10 und 12 cm Spachtel | 1 |

LEIMVERTEILER

- Kunststoff
- 4-seitige Zahnung:
- 2 Quadrat- und 2 Trapezzahnungen

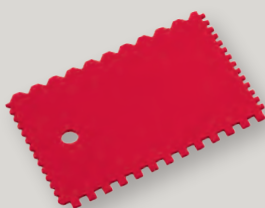

| Art. Nr. | Größe | VE |
|-----------|-----------|----|
| G3-603900 | 13 x 9 cm | 12 |

ECKENKELLE-AUSSENECK

- rostfrei
- Außeneck



| Art. Nr. | Größe | VE |
|------------|------------|----|
| K1-4206503 | 60 x 80 mm | 10 |

EPOXID-AUSFUGBRETT

- weich
- mit säurebeständigem Spezialbelag
- speziell geeignet für Epoxidfugenmasse

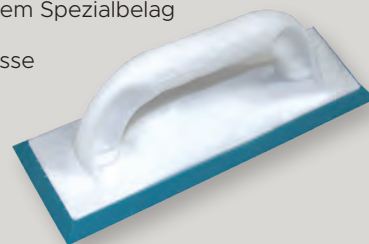

| Art. Nr. | Größe | VE | ÜK |
|------------|------------|----|----|
| K1-6039701 | 10 x 25 cm | 1 | 10 |

GUMMISPACHTEL

- für gebogene Formen

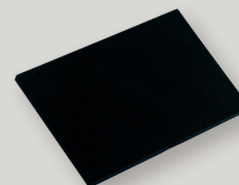

| Art. Nr. | Größe | VE |
|----------|-----------|----|
| R1-10-80 | 8 x 12 cm | 12 |

KAROSSERIESPACHTEL

- schwarz
- nitrofester Kunststoff



| Art. Nr. | Größe | VE |
|-----------|------------|----|
| T3-102208 | 12 x 8 cm | 20 |
| T3-102210 | 13 x 10 cm | 20 |

KITTMESSER

- Profiqualität



| Art. Nr. | VE |
|----------|----|
| R1-16 | 1 |

ECKENKELLE-INNENECK

- rostfrei
- Inneneck



| Art. Nr. | Größe | VE |
|------------|------------|----|
| K1-4206403 | 60 x 80 mm | 10 |



STUKKATEURKELLE

- rostfrei
- spezielles Schweißverfahren
- hohe Belastungsfähigkeit



| Art. Nr. | Größe | VE | ÜK |
|------------|-------|----|----|
| K1-4206078 | 4 cm | 10 | 50 |
| K1-4206080 | 6 cm | 10 | 50 |
| K1-4206082 | 8 cm | 10 | 50 |
| K1-4206083 | 10 cm | 10 | 50 |
| K1-4206084 | 12 cm | 10 | 50 |

STUKKATEURKELLE

- rostfrei
- Softgriff



| Art. Nr. | Größe | VE |
|------------|-------|----|
| K1-4256002 | 5 cm | 10 |
| K1-4256005 | 8 cm | 10 |
| K1-4256006 | 10 cm | 10 |
| K1-4256007 | 12 cm | 10 |

MAURERKELLE

- rostfrei
- Schwanenhals



| Art. Nr. | Größe | VE |
|------------|-------|----|
| R1-1033-18 | 18 cm | 6 |

BERNER PUTZKELLE

- rostfrei



| Art. Nr. | Größe / Beschreibung | VE |
|------------|----------------------|----|
| K1-4205801 | 14 cm, rostfrei | 10 |

MAURERKELLE SOFT TOUCH

- rostfrei
- rutschfest
- ergonomischer 2K-Kunststoffgriff



| Art. Nr. | Größe | VE | ÜK |
|-----------|-------|----|----|
| G3-601018 | 18 cm | 1 | 10 |

HERZGRIFFSPACHTEL

- rostfrei
- Gipserspachtel



| Art. Nr. | Größe | VE | ÜK |
|------------|-------|----|----|
| K1-4211405 | 15 cm | 1 | 50 |

KATZENZUNGE SOFT TOUCH

- rostfrei
- rutschfest
- ergonomischer 2K-Kunststoffgriff



| Art. Nr. | Größe | VE | ÜK |
|-----------|-------|----|----|
| G3-601216 | 16 cm | 1 | 25 |

FUGENKELLE

- mit rundem Hals



| Art. Nr. | Größe | VE | ÜK |
|------------|-------|----|----|
| R1-1175-10 | 10 mm | 1 | 6 |

HAMBURGER SPITZKELLE

- rostfrei
- Holzgriff



| Art. Nr. | Größe | VE |
|------------|-------|----|
| K1-4208401 | 14 cm | 1 |

STUKKATEUREISEN

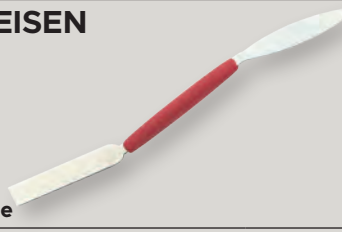

| Art. Nr. | Größe | VE |
|-----------|-------|----|
| R1-206006 | 6 mm | 1 |
| R1-206010 | 10 mm | 1 |
| R1-206014 | 14 mm | 1 |
| R1-206016 | 16 mm | 1 |
| R1-206020 | 20 mm | 1 |

WAND- UND DECKENSPACHTELN

PAJAQUICK FLÄCHENSPACHTEL GOLD EDITION



- schnelles Wechseln des Blattes
- verbesserte ergonomische Form
- Klinge austauschbar
- **rostfrei**

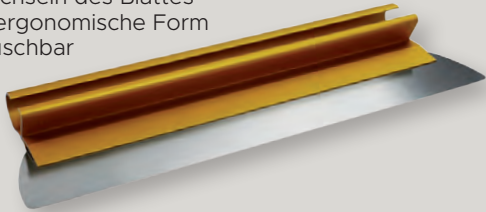

| Art. Nr. | Größe | VE |
|---------------|-----------------------------|----|
| P1-7676R-80-9 | Edelstahlblatt 80 cm x 9 cm | 1 |

ERSATZBLÄTTER FÜR PAJAQUICK

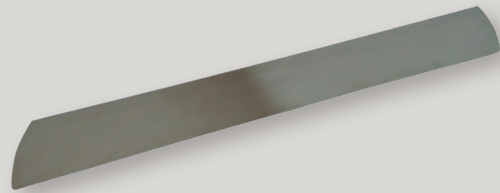

| Art. Nr. | Größe | VE |
|----------------|-------------------|----|
| P1-7656RE-80-9 | 80 cm, 9 cm breit | 1 |

RAKEL-SCHNELLHALTER



- Halter nur für Gold Edition Flächenspachtel verwendbar

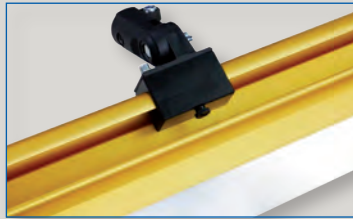

| Art. Nr. | VE |
|----------|----|
| P1-7677 | 1 |

TELESKOPSTANGE



- für Gold Edition Flächenspachtel



| Art. Nr. | Größe | VE |
|----------|--------------------------------|----|
| P1-7678 | ausziehbar von 1,20 m - 2,40 m | 1 |

WANDSPACHTELHALTERUNG

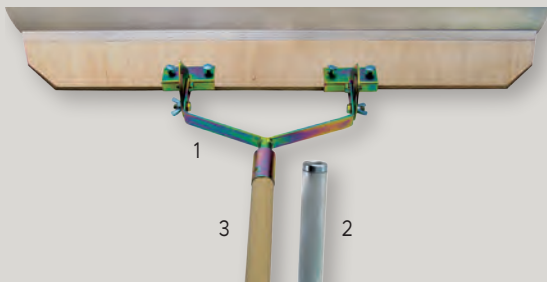

WANDSPACHTEL ROSTFREI



- breite Griffleiste aus Holz
- integrierte Aluschiene
- **Klinge aus rostfreiem Stahl**



| Art. Nr. | Größe | VE |
|-------------|-------|----|
| P2-2152-800 | 80 cm | 1 |

| Art. Nr. | Größe | VE |
|---------------|--|----|
| 1 P2-2159-000 | Wandspachtelhalterung ohne Stiel + ohne Spachtel | 1 |
| 2 P2-2320-404 | Alustiel für Wandspachtel 180 cm | 1 |
| 3 P2-2320-402 | Holzstiel für Wandspachtel 180 cm | 1 |

HALTERUNG FÜR WANDSPACHTEL SUPERFLEX



| Art. Nr. | Bezeichnung | VE |
|----------|----------------------------|----|
| A1-45100 | Halterung für Wandspachtel | 1 |

SUPERFLEX-SPACHTEL



- spezialgehärteter **rostfreier Edelstahl**
- ergonomischer Griff aus Kunststoff
- Ecken gerundet
- Arbeitskante poliert
- sehr leicht



TELESKOPVERLÄNGERUNG



- für Wandspachtel SUPERFLEX

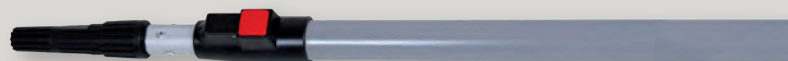

| Art. Nr. | Größe | VE |
|----------|--------|----|
| A1-44250 | 25 cm | 1 |
| A1-44600 | 60 cm | 1 |
| A1-44800 | 80 cm | 1 |
| A1-44100 | 100 cm | 1 |

| Art. Nr. | Größe | VE |
|----------|-----------------|----|
| A1-45000 | 0,87 m x 1,40 m | 1 |
| A1-42300 | 1,50 m x 3 m | 1 |



WANDSPACHTEL



- mit ergonomischen Holzrücken
- Stahlblatt
- sehr flexibel
- genietetes Blatt



| Art. Nr. | Größe | VE |
|-----------|-------|----|
| G3-604515 | 15 cm | 10 |
| G3-604520 | 20 cm | 10 |
| G3-604525 | 25 cm | 10 |
| G3-604530 | 30 cm | 10 |
| G3-604540 | 40 cm | 10 |
| G3-604550 | 50 cm | 10 |
| G3-604560 | 60 cm | 10 |

WANDSPACHTEL



- mit ergonomischen Holzrücken
- Stahlblatt
- **rostfrei**
- sehr flexibel
- genietetes Blatt



| Art. Nr. | Größe | VE |
|-----------|-------|----|
| G3-614520 | 20 cm | 10 |
| G3-614530 | 30 cm | 10 |
| G3-614540 | 40 cm | 10 |
| G3-614550 | 50 cm | 10 |
| G3-614560 | 60 cm | 10 |

FLÄCHENRAKEL



- **rostfrei**
- Kunststoffrücken



| Art. Nr. | Größe | VE |
|------------|-------|----|
| R1-56PR-25 | 25 cm | 10 |
| R1-56PR-30 | 30 cm | 10 |
| R1-56PR-35 | 35 cm | 10 |
| R1-56PR-45 | 45 cm | 10 |
| R1-56PR-55 | 55 cm | 10 |

FLÄCHENRAKEL MIT SOFTGRIFF



- **rostfrei**
- mit abgerundeten Ecken



| Art. Nr. | Größe | VE | ÜK |
|----------|--------|----|----|
| A1-43993 | 25 cm | 1 | 10 |
| A1-43994 | 40 cm | 1 | 10 |
| A1-43995 | 50 cm | 1 | 10 |
| A1-43996 | 60 cm | 1 | 10 |
| A1-43998 | 80 cm | 1 | 10 |
| A1-43999 | 100 cm | 1 | 10 |

STIELHALTER



- aus Alu
- Ø 2,4 cm
- komplett mit Schrauben



| Art. Nr. | VE |
|-----------|----|
| T3-102000 | 1 |

JAPANSPACHTELN

JAPANSPACHTEL HOLZLEISTE



- Edelstahlblatt, **rostfrei**
- mit Aufhängeloch und gewachstem Rücken
- Stärke 0,4 mm



| Art. Nr. | Größe | VE |
|-----------|-------|----|
| G3-604214 | 14 cm | 12 |
| G3-604220 | 20 cm | 12 |
| G3-604225 | 25 cm | 12 |
| G3-604230 | 30 cm | 12 |

DUOFLEX-FLÄCHENSPACHTEL



- Malerausführung
- Holzrücken
- Klinge und Gegenblech aus feinstem polierten Stahl



| Art. Nr. | Größe | VE |
|----------|---------|----|
| D1-12215 | 15,5 cm | 10 |
| D1-12220 | 20 cm | 10 |
| D1-12227 | 27 cm | 10 |

DUOFLEX-FLÄCHENSPACHTEL



- **Edelstahl rostfrei**
- Malerausführung
- Holzrücken
- Klinge und Gegenblech aus feinstem polierten Stahl



| Art. Nr. | Größe | VE |
|-----------|---------|----|
| G3-604915 | 15,5 cm | 10 |
| G3-604920 | 20 cm | 12 |
| G3-604927 | 27 cm | 12 |
| G3-604935 | 35 cm | 12 |

ZAHNSPACHTEL



- Holzrücken
- mit Aufhängeloch
- 2 mm Spitzzahnung (siehe Abbildung)

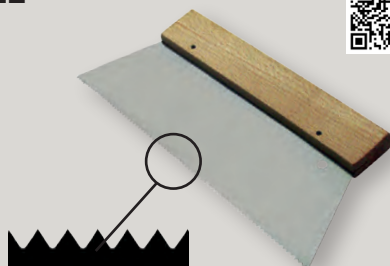

| Art. Nr. | Größe | VE |
|----------|-------|----|
| R1-1-2 | 30 cm | 10 |

JAPANSPACHTEL



- Kunststoffrücken
- nitrofest



| Art. Nr. | Beschreibung / Größe | VE |
|-----------|--|----|
| G3-604103 | 2,5 cm (ohne Abbildung) | 12 |
| G3-604105 | 5 cm | 12 |
| G3-604108 | 8 cm | 12 |
| G3-604110 | 10 cm | 12 |
| G3-604112 | 12 cm | 12 |
| G3-604101 | Japanspachtel-Satz: 5, 8, 10, 12 cm | 10 |

JAPANSPACHTEL-SATZ



- Meisterqualität
- nitrofest
- **rostfrei**

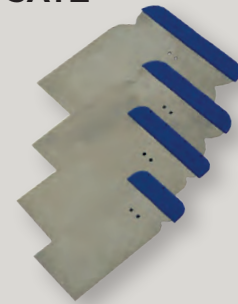

| Art. Nr. | Größe | VE | ÜK |
|-----------|--------------------|----|----|
| T3-101100 | 5, 8, 10 und 12 cm | 1 | 25 |

Zahnungen

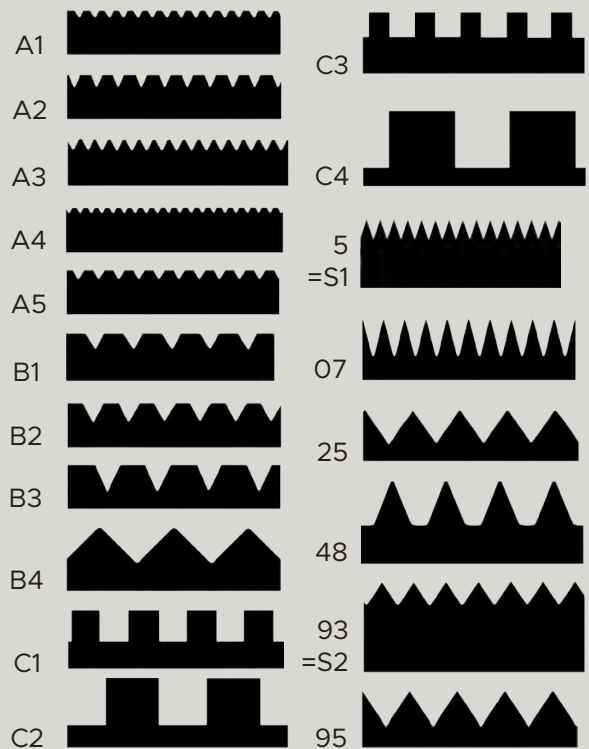



KLEBERSPACHTEL

- 18 cm, gezahnt
- Holzrücken
- mit Aufhängeloch
- Zahnformen Originalgröße
siehe Abbildung: Zahnungen

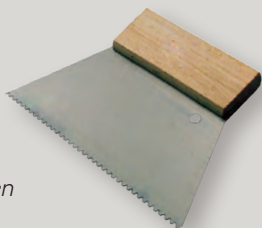

| Art. Nr. | Zahnleiste - Abbildung | VE |
|------------|------------------------|----|
| D1-12017 | A2 | 10 |
| D1-12018 | A3 | 10 |
| D1-12019 | B1 | 10 |
| K10-086019 | B2 | 10 |
| D1-12020 | B3 | 10 |
| D1-12021 | B11 | 10 |

KLEBERSPACHTEL

- 25 cm, gezahnt
- Holzrücken
- mit Aufhängeloch
- Zahnformen Originalgröße
siehe Abbildung: Zahnungen

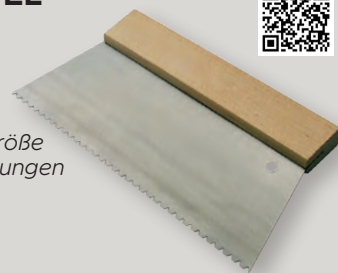

| Art. Nr. | Zahnleiste - Abbildung | VE |
|------------|------------------------|----|
| K10-086027 | A2 | 10 |
| K10-086125 | B1 | 10 |
| K10-086025 | B2 | 10 |
| K10-086026 | B3 | 10 |

AUFTRAGSSPACHTEL

- Zahnleiste auswechselbar
- mit Zahnleiste B2
- für Klebstoffe



| Art. Nr. | Größe | VE |
|-----------|-------|----|
| T3-400118 | 18 cm | 1 |
| T3-400128 | 28 cm | 1 |

COLOQUICKSPACHTEL

- Zahnleiste auswechselbar
- **ohne Zahnleiste!**

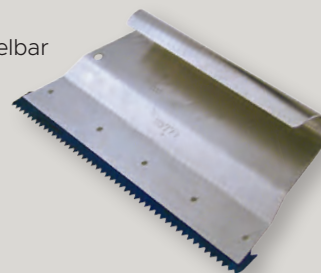

| Art. Nr. | Größe | VE |
|-----------|-------|----|
| P1-777-28 | 28 cm | 1 |

RAKEL MIT KLEMMLEISTE

- rostfrei
- für 2 auswechselbare Zahnleisten 28 cm
- **ohne Zahnleiste!**



| Art. Nr. | Größe | VE | ÜK |
|------------|-------|----|----|
| R1-56-KR56 | 56 cm | 1 | 6 |

RAKEL MIT KLEMMLEISTE

- Spitzenqualität
- rostfrei
- **verstärkt - kein Verziehen**
- für 2 auswechselbare Zahnleisten 28 cm
- **ohne Zahnleiste!**



| Art. Nr. | Größe | VE |
|----------|-------|----|
| P1-676 | 56 cm | 1 |

KLEBER-VERTEILERKELLE

- rostfrei
- für auswechselbare Zahnleisten 28 cm



| Art. Nr. | Größe | VE |
|-----------|------------|----|
| T3-401005 | 28 x 14 cm | 1 |

ZAHNLEISTEN AUS STAHL



| Art. Nr. | Größe / Zahnleiste | VE |
|---------------|--|----|
| T3-4002.. | 18 cm / in Zahnung A1 - C4 | 10 |
| T3-4003.. | 28 cm / in Zahnung A1 - C3 | 10 |
| P1-777E-28-.. | 28 cm / in Zahnung 5=S1, 07, 25, 48, 92, 93=S2, 95 | 12 |

BODENBESCHICHTUNGSWERKZEUG

ESTRICH-RAKEL



- aus Aluguß
- zum Auftragen und Verteilen von flüssigen Kunststoff-Estrichmassen
- verstellbare Abziehschiene aus rostfreiem Stahl
- gewünschte Belaghöhe zwischen 0 - 10 mm einstellbar
- mit 6 bzw. 8 Gleitstiften

| Art. Nr. | Größe | VE |
|----------|-------|----|
| P6-680K | 58 cm | 1 |
| P6-680 | 80 cm | 1 |

ZAHN-GUMMIRAKEL-HALTER



- aus Aluguß
- ohne Zahngummistreifen
- komplett mit Flugschrauben und Klemmschiene

| Art. Nr. | Größe | VE |
|----------|-------|----|
| P6-59 | 58 cm | 1 |

ZAHN-GUMMISTREIFEN



- 8 mm starkes Neopren
- hellgrau, spitze Zähne
- passend für Zahn-Gummirakel-Halter P6-59

| Art. Nr. | Größe (Zahnhöhe) | VE |
|----------|------------------|----|
| P6-59E02 | 2 mm | 1 |
| P6-59E03 | 3 mm | 1 |
| P6-59E06 | 6 mm | 1 |
| P6-59E08 | 8 mm | 1 |

GUMMIWISCHER



- Alu-Halterung
- mit 45 mm breiten Gummistreifen zum Auswechseln

| Art. Nr. | Beschreibung / Größe | VE |
|-----------|----------------------------------|----|
| P6-1714 | 40 cm | 1 |
| P6-1716 | 60 cm | 1 |
| P6-1717A | Ersatzgummi, 40 cm, schwarz | 1 |
| P6-1717AO | Ersatzgummi, 40 cm, hell, ölfest | 1 |
| P6-1717B | Ersatzgummi, 60 cm, schwarz | 1 |
| P6-1717BO | Ersatzgummi, 60 cm, hell, ölfest | 1 |

GROSSFLÄCHEN-ESTRICH-RAKEL

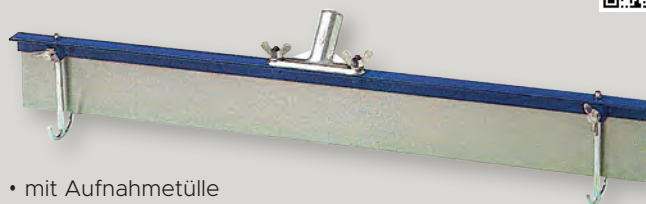

- mit Aufnahmetülle für Stiel oder Teleskopstab
- auswechselbares Stahlblatt, 100 mm hoch, 80 cm breit
- mit verstellbaren Gleitkufen zur gleichmäßigen Einstellung jeder gewünschten Auftraghöhe zwischen 6 - 30 mm

| Art. Nr. | Größe | VE |
|-----------|--------------------|----|
| T3-401300 | 80 cm | 1 |
| T3-401301 | Ersatzblatt 80 cm | 1 |
| T3-401302 | Ersatzkufen / Paar | 1 |

GROSSFLÄCHEN-ZAHNRAKEL-HALTER



- Halter aus pulverbeschichtetem Vierkantstahlrohr
- Aufnahmetülle aus Aluminium für Teleskopstange oder Stiel aus Holz bzw. Metall
- Metallbefestigungsleiste mit 5 Flügelschrauben
- **ohne Zahnblatt!**

| Art. Nr. | Größe | VE |
|------------|-------|----|
| P1-677Z-60 | 65 cm | 1 |

GROSSFLÄCHEN-ZAHNBLÄTTER

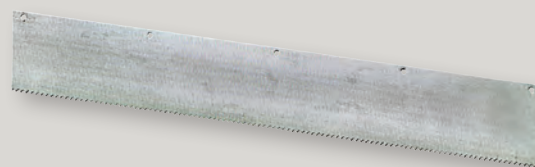

- aus 0,6 mm starkem, gehärtetem und poliertem Federbandstahl
- 64,5 cm breit, 100 mm hoch
- in den Zahnformen C1, C2, C3, 07, 25, 48, 95

| Art. Nr. | Zahnungen | VE |
|--------------|----------------|----|
| P1-677ZE- .. | C1, C2, C3, C4 | 1 |
| P6-76E- .. | 07, 25, 48, 95 | 1 |

WASSERSCHIEBER



- Metallhalterung
- doppelter Moosgummi
- 35 mm stark

| Art. Nr. | Größe | VE |
|----------|--------|----|
| A3-1745 | 45 cm | 10 |
| A3-1760 | 60 cm | 10 |
| A3-1700 | 100 cm | 10 |



PRIMERPINSEL MIT FLASCHE

- Inhalt: 1/4 Liter
- für dünnflüssige Einkomponenten-Fugenprimer
- Flasche aus PE
- Pinsel auswechselbar



| Art. Nr. | Beschreibung | VE |
|----------|---------------------------------|----|
| P6-1805M | Primerpinsel mit Flasche 250 ml | 1 |
| P6-1806 | Ersatzpinsel | 1 |

MESSKEIL

- aus Aluminium
- zum Messen von Unebenheiten im Unterlagsboden
- von 1 - 20 mm

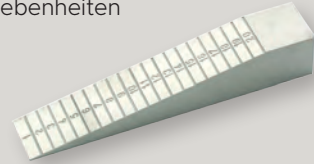

| Art. Nr. | VE |
|-----------|----|
| T3-401600 | 1 |

NAGELSOHLEN

- zum Begehen frischer Bodenbeschichtungen
- aus lösemittelbeständigem Nylonmaterial
- Nagelhöhe 25 mm
- mit Schraube 30 mm



| Art. Nr. | Beschreibung | VE |
|-----------|---|----|
| T3-419103 | mit Klettverschlussriemen, 1 Paar | 1 |
| T3-419104 | Ersatzriemen mit Klettverschluss, 1 Paar (für Nagelsohle) | 1 |
| T3-419101 | Ersatznägeln, 11 Stück | 1 |

NAGELSCHUHE SCHUH-IN

- einfach zum Reinschlüpfen
- aus hochwertigem, langlebigem Elastomer
- Nagelhöhe 21 mm



| Art. Nr. | Beschreibung | VE |
|--------------|--|----|
| J5-171805700 | Gr. XL = Schuhgröße 44 - 48 1 Paar | 1 |
| J5-171805701 | Ersatznägeln für SCHUH-IN Satz mit 32 Stück | 1 |

METALLSCHEIBENROLLER

- lose Metallscheiben Ø 40 mm
- mit ausgebördelter Außenscheibe
- komplett mit Schraubbügel



| Art. Nr. | Größe | VE |
|----------|-------|----|
| P6-3918 | 18 cm | 1 |

METALLSCHEIBENROLLER MINI

- kleine glatte Metallscheiben Ø 15 mm
- auf vernickeltem, einseitigen Bügel 5 mm
- runder Holzgriff



| Art. Nr. | Größe | VE |
|----------|-------|----|
| P6-5100R | 10 cm | 1 |

LAMINIERROLLER ALU

- aus Alu-Rohr
- quer gerillt Ø 50 mm
- komplett mit Schraubbügel



| Art. Nr. | Größe | VE |
|----------|-------|----|
| P6-3918A | 18 cm | 1 |

LAMINIERROLLER MINI ALU

- aus Alu-Rohr
- quer gerillt Ø 21 mm
- komplett mit Schraubbügel



| Art. Nr. | Größe | VE |
|----------|-------|----|
| P6-5100A | 10 cm | 1 |

ROLLER FÜR BESCHICHTUNGEN

SPEZIALBÜGEL

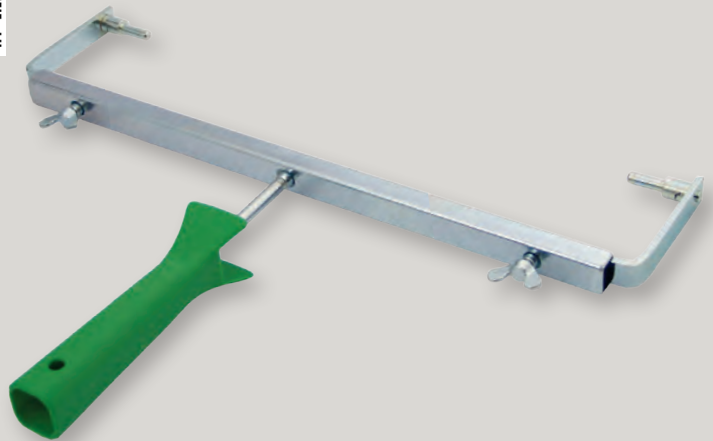

- für Entlüftungswalzen und Bodenbeschichtungswalzen
- verstellbar von 40 - 60 cm

| Art. Nr. | Beschreibung | VE |
|----------|--------------|----|
| D1-30990 | Spezialbügel | 1 |

ENTLÜFTUNGSWALZE 50 CM



- Profiqualität
- spitze Stachel
- lösemittelbeständig

| Art. Nr. | Größe / Beschreibung | VE |
|----------|---------------------------|----|
| D1-30937 | 50 cm, Stachellänge 12 mm | 1 |
| D1-30938 | 50 cm, Stachellänge 21 mm | 1 |
| D1-30939 | 50 cm, Stachellänge 35 mm | 1 |

ENTLÜFTUNGSWALZE 25 CM



- Profiqualität
- spitze Stachel
- lösemittelbeständig

| Art. Nr. | Größe / Beschreibung | VE |
|----------|---------------------------|----|
| D1-30934 | 25 cm, Stachellänge 12 mm | 1 |
| D1-30935 | 25 cm, Stachellänge 21 mm | 1 |
| D1-30933 | 25 cm, Stachellänge 35 mm | 1 |

ENTLÜFTUNGSWALZE ECO



- aus Kunststoff
- Stachellänge 11 mm
- mit 8 mm Bügel
- Importqualität

| Art. Nr. | Größe | VE |
|-------------|----------------|----|
| G3-D8126663 | 25 cm, ø 65 mm | 10 |

BÜGEL FÜR ENTLÜFTUNGSWALZE



- mit Alugriff

| Art. Nr. | Größe | VE |
|----------|-------|----|
| D1-30936 | 25 cm | 1 |



FUGENBAND GLASGITTERGEWEBE SELBSTKLEBEND



- selbstklebendes Glasfaser-Fugenband für Gipskarton-Platten
- ohne Vorabputz und Blasenbildung
- ergibt eine einwandfreie und haltbare Verstärkung
- als Sanierungsband für Risse und Löcher verwendbar

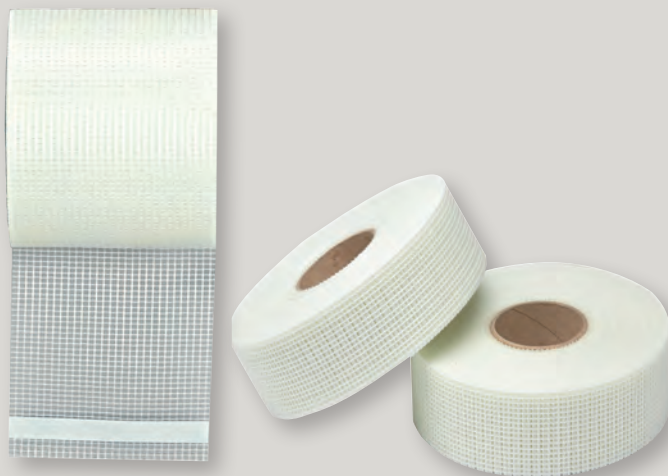

| Art. Nr. | Größe | VE |
|---------------|--------------|----|
| G3-655850K | 50 mm x 90 m | 24 |
| K15-160010090 | 96 mm x 90 m | 12 |

FUGENBAND GLASVLIES



- nicht klebend
- für Gipskartonplatten



| Art. Nr. | Größe | VE |
|------------|---------------|----|
| G3-655862 | 50 mm x 25 m | 40 |
| G3-655860 | 50 mm x 90 m | 20 |
| K15-112148 | 100 mm x 50 m | 12 |

GLASGITTERGEWEBE 5/5A



- Maschenöffnung ca. 1,0 x 2,0 mm

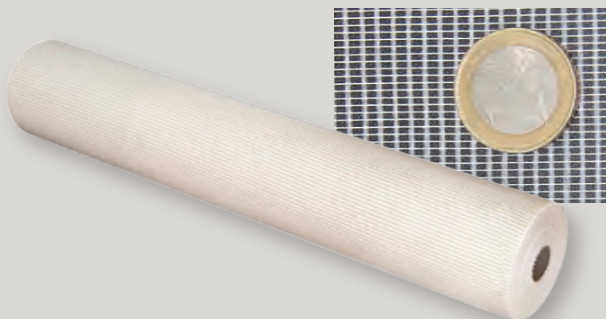

| Art. Nr. | Größe | VE |
|---------------|---------------|----|
| K15-162100050 | 100 cm x 50 m | 6 |

ANSTRICHLVLIES GLASFASER



| Art. Nr. | Größe | VE |
|------------|---------------|----|
| K15-112100 | 100 cm x 50 m | 6 |

ARMIERUNGSECKE



- zur vorbeugenden Rissarmierung von Innenecken im Trockenbau

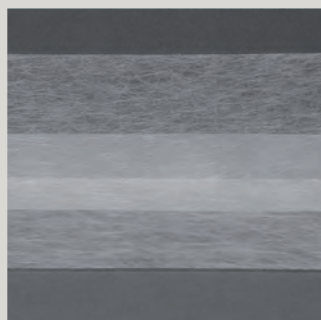

| Art. Nr. | Größe | VE |
|---------------|--------------|----|
| K15-275020015 | 20 cm x 15 m | 3 |

ECKSCHUTZBAND



- Kantenschutz auf der Rolle
- zur Erstellung von geradlinigen Außenecken im Innenbereich

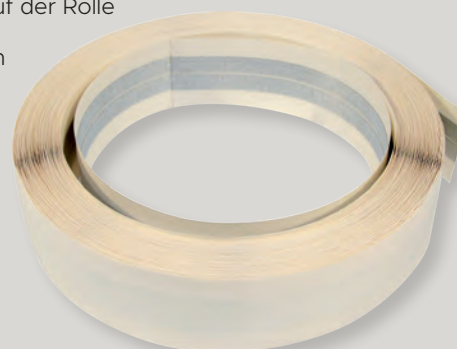

| Art. Nr. | Größe | VE |
|---------------|-------------|----|
| K15-159005030 | 5 cm x 30 m | 10 |

LOCHSÄGENSATZ LENOX



- länger haltbar und schnelleres Schneiden!
- Sanitär-Lochsagensatz 9-teilig:
19, 22, 29, 38, 44, 68 mm
- Schnitttiefe: 48 mm
- Halter: 2L, 5L,
1 x Halteradapter



| Art. Nr. | Beschreibung | VE |
|------------|----------------------------------|----|
| R2-1768436 | Lochsagensatz 9-teilig im Koffer | 1 |

KREISSCHNEIDER BHC 305



- inkl. Hartmetall- und Stahlmessersatz
- Bohrdurchmesser millimetergenau einstellbar von 48 - 305 mm
- max. Schnitttiefe 30 mm einseitig und 60 mm beidseitig

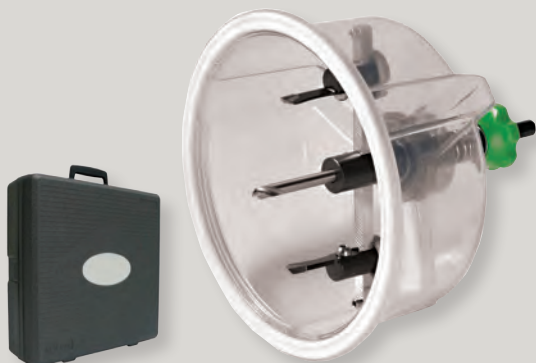

| Art. Nr. | Beschreibung | VE |
|----------|-----------------------------------|----|
| B2-72305 | Kreisschneider im Transportkoffer | 1 |

KANTENHOBEL



- für vielseitige Einsatzmöglichkeiten
- schnelles und leichtes Justieren der Klinge
- schneidet die Kanten von Gipskartonplatten im 45° Winkel



| Art. Nr. | Beschreibung | VE |
|-----------------|---|----|
| 1 R2-STHT105937 | Kantenhobel | 1 |
| 2 P8-100011 | Trapezklinge "long life" titanbeschichtet, 0,65mm, 1 Box = 10 Stück | 1 |

BI-METALL LOCHSÄGE LENOX



- LX Bi-Metall Lochsäge 43L 68 mm
- passt für Steckdosen in Gipskartonwände
- länger haltbar und schnelleres Schneiden!
- passender Lochsägen-Halter
2L Snap-back ARBOR



| Art. Nr. | Beschreibung | VE |
|------------|----------------------------|----|
| 1 R2-30043 | Bi-Metall Lochsäge Ø 68 mm | 1 |
| 2 R2-30042 | Lochsägenhalter | 1 |

BOHRSÄGE



- zum Herausarbeiten oder Erweitern
- von Löchern in Gipskarton, Holz, Kunststoffen etc.



| Art. Nr. | Beschreibung | VE |
|------------|------------------------|----|
| K1-4233701 | Länge 360 mm, Ø 6,5 mm | 1 |

DECKEN- UND MONTAGESTÜTZE



- äußerst stabile Konstruktion durch hochbelastbare Stahlrohre und rutschsichere PVC-Kontaktflächen
- **Einhandbedienung** dank 2K-Griff mit Pumpmechanismus
- Schnellverschiebe-Taste zum schnellen Ein- und Ausfahren der Teleskopstange
- regulierbare Haltekraft durch Drehen der Stütze am Griff
- Einsatz auch in Schrägen durch
- stufenlos schwenkbare Kontaktflächen von -45 Grad bis +45 Grad
- Verstellweg 1,7 m - 3,0 m
- Belastungsgrenze ca. 130 kg



| Art. Nr. | Beschreibung | VE |
|-----------|-------------------------|----|
| A1-STE300 | Verstellweg 1,7 bis 3 m | 1 |



PLATTENTRÄGER



- für das leichte Transportieren von Gipskartonplatten durch nur eine Person
- 355 mm langer Griff
- Tragekraft 91 kg



| | |
|-----------|----|
| Art. Nr. | VE |
| R2-193301 | 1 |

PROFILVERBUNDZANGE



- verbindet Metallprofile dauerhaft in einem Arbeitsgang
- ergonomische Griffe
- minimaler Kraftaufwand durch optimale Hebelübersetzung
- bis 0,8 mm Blechstärke



| | |
|-----------|----|
| Art. Nr. | VE |
| R2-169100 | 1 |

METALLSCHERE UNIVERSAL



- zum Schneiden von Metallprofilen
- hochwertige Stahlqualität
- rutschfeste Komfortgriffe
- Sicherheitsverschluss
- Gesamtlänge: 250 mm
- Schnittlänge: 40 - 45 mm



| | |
|------------|----|
| Art. Nr. | VE |
| K1-4228503 | 6 |

STANLEY ALLESSCHNEIDER



- titanbeschichtete Klingen für hohe Lebensdauer
- BI-Material Griff für Komfort
- Öffnung durch Federmechanismus
- zum Schneiden von dünnem Feinblech und Aluminium, PVC, Pappe, Gummi, Leder und dünneren Bodenbelägen, Elektrokabeln, Kunststoffrohren und isolierendem Schaumstoff



| | |
|----------|----|
| Art. Nr. | VE |
| R2-14103 | 6 |

GEHRUNGSSCHERE PROFI MIT WECHSELBARER KLINGE



| Art. Nr. | Bezeichnung / Menge | VE | ÜK |
|-------------|---|----|----|
| P2-2079-210 | Profi Gehrungsschere mit Trapezklingen | 1 | 10 |
| P8-100011 | Ersatz-Trapezklingen Box mit 10 Stk (ohne Abb.) | 10 | - |

STANLEY HANDTACKER



- robustes Aluminiumgehäuse
- rückschlagfrei
- für sicheres und bequemes Arbeiten



| Art. Nr. | Bezeichnung / Menge | VE | ÜK |
|--------------|---------------------------------|----|----|
| R2-6-TR150L | Stanley Handtacker | 1 | 6 |
| R2-1-TRA204T | Klammern 6 mm 1000 Stk. Pkg | 1 | 7 |
| R2-1-TRA205T | Klammern 8 mm 1000 Stk. Pkg | 1 | 6 |
| G3-S1TRA209T | Klammern 14 mm 1000 Stk. Pkg | 1 | 4 |

SCHLEIFHOBEL

ALU-SCHLEIFBRETT UND SCHLEIFPAPIER

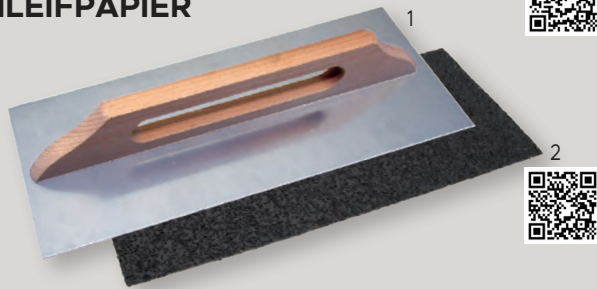

- mit Klettverschluss
- zum Schleifen von Übergängen bei Isoliermaterialien

| | Art. Nr. | Bezeichnung / Größe | VE |
|---|----------|------------------------------|----|
| 1 | D1-12290 | 42 x 20 cm | 1 |
| 2 | D1-12291 | Schleifpapier K16 42 x 20 cm | 5 |

ALU-SCHLEIFBRETT UND SCHLEIFPAPIER

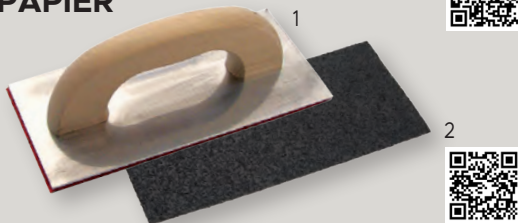

- mit Klettverschluss
- zum Schleifen von Übergängen bei Isoliermaterialien

| | Art. Nr. | Größe | VE |
|---|----------|------------------------------|----|
| 1 | D1-12288 | 23 x 11 cm | 1 |
| 2 | D1-12289 | Schleifpapier K16 23 x 11 cm | 5 |

SCHLEIFWUNDER "DAS ORIGINAL"

- zum Schleifen von Styropor, Holzfaserdämmplatten, Porenbeton, Leichtputze

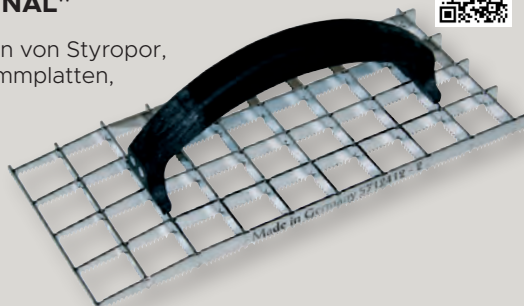

| | Art. Nr. | Größe | VE |
|--|---------------|--------------|----|
| | S19-5712412-2 | 32,5 x 15 cm | 1 |

STYROPORSÄGE

- rostfrei
- Spezialzahnung
- Kunststoffheft



| | Art. Nr. | Größe | VE |
|--|----------|-------|----|
| | P1-423 | 50 cm | 1 |

VWS-REIBBRETT

- mit Metallauflage



| Art. Nr. | Größe | VE |
|------------|------------|----|
| K1-4564001 | 18 x 40 cm | 1 |

SCHLEIFBRETT HOLZ UND STYROPORSCHLEIFBLÄTTER K16

- ohne Klettverschluss

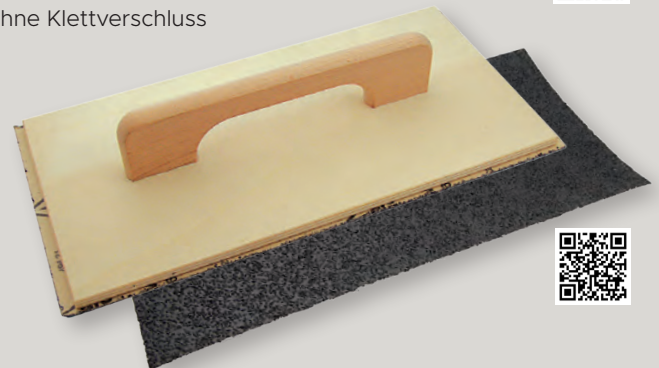

| Art. Nr. | Bezeichnung / Größe | VE | ÜK |
|--------------|---------------------------------------|----|----|
| R1-2033-O | Schleifbrett Holz 50 x 25 cm | 1 | - |
| C3-3001-2405 | Styroporschleifblätter K16 50 x 25 cm | 1 | 25 |

STOSSKANTENHOBEL

- für Styropor-, Gipskarton- und Spanplatten



| Art. Nr. | Bezeichnung / Größe | VE |
|-----------|---------------------|----|
| T3-187000 | 26 cm | 1 |
| T3-187100 | Ersatzblatt | 1 |

SPEZIAL-GIPSSÄGE

- mit gehärteten Zahnsitzen

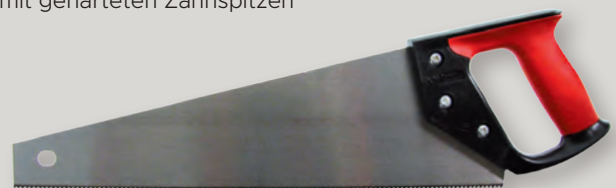

| Art. Nr. | Größe | VE | ÜK |
|----------|-------|----|----|
| K1-340 | 40 cm | 1 | 6 |

SÄGEN



STANLEY HANDSÄGE "JET CUT"



- teflonbeschichtet
- besonders lange Lebensdauer



| Art. Nr. | Größe | VE |
|-------------|-------|----|
| R2-2-20-149 | 55 cm | 1 |

STANLEY "FATMAX"



- verstärkter Handgriff
- 45° und 90° Anschlag
- 1 mm dickes, sehr stabiles, beschichtetes Sägeblatt mit aggressiver Verzahnung



| Art. Nr. | Größe | VE |
|-------------|-------|----|
| R2-2-20-528 | 38 cm | 1 |

STICHSÄGE



- ergonomischer, schlagfester Kunststoffhandgriff
- optimale Führung bei minimalem Krafteinsatz
- 0,7 mm dickes Sägeblatt für höhere Stabilität u. Präzision



| Art. Nr. | Größe | VE | ÜK |
|-------------|-------|----|----|
| R2-2-17-205 | 30 cm | 1 | 4 |

STANLEY STICHSÄGE



- hochwertiges, stärkeres Blatt
- mit aggressiver Jet-Cut Verzahnung
- mit 3 Schneidkanten und scharfer Spitze zum leichteren Durchstoßen von Gipskarton
- ergonomischer Handgriff



| Art. Nr. | Größe | VE | ÜK |
|-------------|-------|----|----|
| R2-0-20-556 | 16 cm | 1 | 6 |

STICHSÄGE FUCHSSCHWANZ



- mit Holzgriff
- spitz



| Art. Nr. | Größe | VE |
|------------|-------|----|
| B7-7126000 | 30 cm | 1 |



cm Angabe = Sägeblattlänge

STICHSÄGE



- für Trockenbau



| Art. Nr. | Größe | VE |
|-------------|-------|----|
| F13-9905143 | 17 cm | 1 |

STANLEY DÄMMSTOFFMESSER



- aus **rostfreiem Edelstahl**
- Komfortgriff für bessere Haftung
- Wellenschliff: für leichtes und weiches Material
- Sägeschliff: für dichtes und hartes Material



| Art. Nr. | Größe | VE |
|----------|-------|----|
| R2-10327 | 35 cm | 1 |

STUCKSÄGE



- aus Holz
- mit gehärtetem Stahlblatt
- 8 mm Zahnung

| Art. Nr. | Größe | VE |
|------------|-------|----|
| K1-2516000 | 32 cm | 1 |

MAURERPFANDL



- Metall verzinkt

| Art. Nr. | Größe | VE |
|----------|----------|----|
| K1-056 | Ø 180 mm | 1 |

GIPSBECHER GUMMI



- hoch
- sehr weich

| Art. Nr. | Größe | VE |
|-----------|----------------------|----|
| G3-753315 | Ø 130 mm, Höhe 90 mm | 10 |

GIPSGESCHIRR



- Hartplastik

| Art. Nr. | VE | ÜK |
|-----------|----|----|
| F13-71846 | 10 | 30 |

GIPSBECHER GUMMI



- zylindrisch

| Art. Nr. | Größe | VE | ÜK |
|----------|----------------------|----|----|
| D1-12100 | Ø 165 mm, Höhe 50 mm | 6 | 24 |

FARBHÄFERL METALL



- aus verzinktem Weißblech
- Längsnaht geschweißt
- mit seitlichem Griff

| Art. Nr. | Größe | VE |
|-----------|-----------------------|----|
| G3-753312 | Ø 120 mm, Höhe 125 mm | 12 |

FARBTOPF



- stehend
- mit Pinselhalter und Deckel

| Art. Nr. | Größe | VE |
|-----------|-----------------------|----|
| G3-753314 | Ø 100 mm, Höhe 120 mm | 12 |

UNIVERSALEIMER

- eckige Kunststoffform
- transparent
- stapelbar
- aufhängbar



| Art. Nr. | Größe | VE |
|-----------|-------------------------|----|
| G3-753328 | 12 Liter | 10 |
| G3-753329 | o.Abb. passender Deckel | 10 |

UNIVERSALEIMER

- ovale Kunststoffform
- blau
- stapelbar
- aufhängbar



| Art. Nr. | Größe | VE |
|-----------|----------|----|
| G3-753327 | 12 Liter | 10 |

FARBROLLEREIMER

- mit Abstreiffrillen und Metallbügel
- eckig



| Art. Nr. | Größe | VE |
|-------------|---------|----|
| W4-84820810 | 8 Liter | 10 |

BAUEIMER

- schwarz
- recyclebar
- niedrige Form
- mit verzinktem 5 mm Bügel
- Standardausführung



| Art. Nr. | Größe | VE |
|------------|----------|----|
| B7-2501200 | 12 Liter | 1 |

RÜHRQUIRL



- lackiert
- mischt viele Materialien mit erstklassigem Ergebnis z.B. Farben, Lacke, Kleister, Kleber, Kalk
- Anschluss Sechskantschaft
- Importqualität



| | Art. Nr. | Größe | VE | ÜK |
|---|-----------|----------------|----|----|
| 1 | D1-10306 | Ø 60 x 400 mm | 6 | 24 |
| 2 | G3-753880 | Ø 80 x 400 mm | 1 | 12 |
| 3 | G3-753810 | Ø 100 x 600 mm | 1 | 12 |

POWERMIXER



- Metall verzinkt
- Anschluss Sechskantschaft



| | Art. Nr. | Größe | VE |
|--|-----------|----------------|----|
| | G3-754880 | Ø 85 x 400 mm | 12 |
| | G3-754810 | Ø 105 x 600 mm | 12 |

MESSBECHER MIT SKALA



| | Art. Nr. | Füllmenge | VE |
|--|-----------|-----------|----|
| | P6-102B | 100 ml | 24 |
| | T3-150610 | 1000 ml | 12 |
| | T3-150620 | 2000 ml | 12 |

RINGRÜHRER



- Stahl verzinkt
- für Bohrmaschine
- Anschluss Sechskantschaft



| | Art. Nr. | Beschreibung | VE |
|--|------------|---------------|----|
| | K1-1102000 | Ø 90 x 600 mm | 1 |

FARBRÜHRSTAB



- 2-teiliges Set
- aus Kunststoff

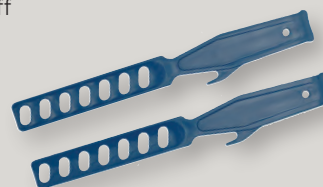

| | Art. Nr. | VE |
|--|-----------|----|
| | G3-752090 | 12 |

MISCHBECHER INKL. DECKEL



- hochwertiger, stabiler Einmalmischbecher 650 ml
- aus PP
- Skala bis 550 ml
- stapelbar

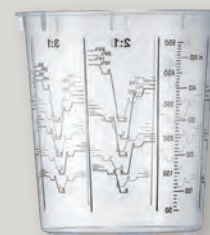

| | Art. Nr. | Füllmenge | VE |
|--|------------|-------------------------------|----|
| | T3-731002 | Mischbecher 650 ml | 50 |
| | T3-731012 | Deckel für Mischbecher 650 ml | 10 |
| | T3-731002S | SET: Mischbecher + Deckel | 50 |

STAUBFIX-STAUBBINDETÜCHER



- für alle Lacke geeignet



| Art. Nr. | Menge | VE | ÜK |
|----------|-----------------------------|----|-----|
| B3-143 | Standard / 5er Pkg. | 1 | 25 |
| B3-143E | Standard / einzeln verpackt | 5 | 500 |

METEX-FLIESSBECHERSIEB



- ca. 210 my

| Art. Nr. | Menge | VE | ÜK |
|----------|-----------------|----|----|
| M4-S4000 | 20 Stk. Packung | 1 | 50 |

EINWEGSIEB/LACKSIEB

- zum Entfernen von Unreinheiten in Lacken



| Art. Nr. | Beschreibung | VE |
|-----------|------------------------|-----|
| G3-752075 | ca. 190 my, wasserfest | 125 |
| M4-2932 | ca. 210 my, wasserfest | 125 |

FARBSIEB UND SIEBKORB



| Art. Nr. | Beschreibung | VE |
|-----------|---------------------------------------|----|
| T3-151200 | Farbsieb, oval, komplett mit Siebkorb | 1 |
| T3-151300 | Siebkorb oval, für Farbsieb T3-151200 | 1 |

STAUBBINDETUCH



- antistatisch
- einzeln verpackt



| Art. Nr. | Beschreibung | VE |
|-----------|--------------|----|
| G3-709100 | 46 x 92 cm | 20 |

GUMMISPACHTEL PICCOBELLO-SPACHTEL



- zum Dosen reinigen
- mit Holzgriff

| Art. Nr. | Farbe | VE |
|----------|-----------------|----|
| K8-K1 | weiß | 1 |
| K8-P1 | schwarzer Gummi | 1 |

DINBECHER 4 MM



| Art. Nr. | Beschreibung | VE |
|----------|--------------|----|
| M4-150 | Kunststoff | 1 |

METEX-REUSE UND METEX-SIEBSCHLAUCH



- Ø 12,5 cm
- ca. 40 cm hoch
- für Airless,...
- ohne Siebschlauch



| Art. Nr. | Beschreibung / Größe | VE |
|-----------|---|----|
| M4-160 | Metex-Reuse, ohne Siebschlauch, Ø 12,5 cm, ca. 40 cm hoch | 1 |
| M4-SL1000 | Metex-Siebschlauch, für Dispersion, 5 Stk. Packung | 1 |

SCHLAGSchnur

SCHLAGSchnurfÄRBER

- Alugehäuse
- mit Schnurführung



| Art. Nr. | Länge | VE |
|------------|-------------------|----|
| K1-4012001 | 20 m Schlagschnur | 1 |

SCHLAGSchnur

- Baumwolle
- für SchlagschnurfÄrber K1-4012001



| Art. Nr. | Beschreibung | VE |
|------------|-------------------|----|
| K1-4012301 | 25 m Schlagschnur | 1 |

SCHLAGSchnurfÄRBER ALU

- Aluminiumausführung
- zum Ziehen von perfekten Linien aller Art

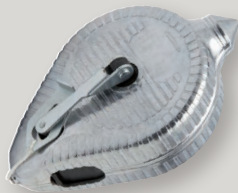

| Art. Nr. | Beschreibung | VE |
|-----------|-------------------|----|
| G3-753221 | 30 m Schlagschnur | 12 |

SCHLAGSchnurGERÄT "DER RIESE"

- Kunststoffgehäuse



| Art. Nr. | Beschreibung | VE |
|------------|-------------------|----|
| K1-4014001 | 50 m Schlagschnur | 1 |

FARBE FÜR SCHLAGSchnur-FÄRBER



| Art. Nr. | Farbe / Menge | VE |
|-----------|---------------|----|
| G3-753227 | weiß / 1000 g | 6 |
| G3-753228 | rot / 1000 g | 6 |
| G3-753229 | blau / 1000 g | 6 |

SCHLAGSchnurFÄRBER FATMAX

- hochwertiges Aluminiumgehäuse
- sehr stabile Ausführung
- Schlagschnur aus Polyester/Nylon
- 5:1 Kurbelgetriebe



| Art. Nr. | Länge | VE |
|----------|-------------------|----|
| R2-47480 | 30 m Schlagschnur | 6 |

SCHLAGSchnurGERÄT PUSH 5.0

- Push-System für schnellen Schnurauszug (Kurbel dreht sich nicht)
- 5:1 Kurbelgewinde
- hochwertiges Gehäuse aus Magnesium
- Gürtelclip aus rostfreiem Stahl



| Art. Nr. | Länge | VE |
|------------|-------------------|----|
| K1-4015501 | 30 m Schlagschnur | 1 |

MAURERSchnur



| Art. Nr. | Beschreibung | VE |
|---------------|---|----|
| R1-168-A1-50G | Polyäthylen 50 m, grün | 1 |
| R1-168-L2-100 | Lot- und Maurerschnur 2 mm x 100 m, gelb floureszierend | 1 |

FARBE FÜR SCHLAGSchnurFÄRBER



| Art. Nr. | Farbe / Menge | VE |
|-----------|---------------|----|
| G3-753225 | rot / 250 g | 12 |
| G3-753226 | blau / 250 g | 12 |
| T3-138341 | blau / 400 g | 6 |
| T3-138342 | ocker / 400 g | 6 |
| T3-138343 | rot / 400 g | 6 |

MASSBÄNDER

ROLLMASSBAND



- mit Stopper
- mit Gürtelclip und Magnethaken
- Eichklasse II

| Art. Nr. | Größe | VE |
|-----------|-------------|----|
| G3-753403 | 3 m x 16 mm | 12 |
| G3-753405 | 5 m x 19 mm | 12 |
| G3-753408 | 8 m x 25 mm | 12 |

PROFI ROLLMASSBAND



- Autostop
- mit Gürtelclip und Magnethaken
- Eichklasse II

| Art. Nr. | Größe | VE |
|-----------|-------------|----|
| G3-753603 | 3 m x 16 mm | 12 |
| G3-753605 | 5 m x 19 mm | 12 |
| G3-753608 | 8 m x 25 mm | 12 |

PROFI SILBER ROLLMASSBAND



- extra starkes Stahlband
- schlagfestes Gehäuse
- mit Gürtelclip
- Magnethaken mit Autostop
- Eichklasse II

| Art. Nr. | Größe | VE |
|-----------|-------------|----|
| G3-753609 | 5 m x 25 mm | 6 |

ROLLMASSBAND



- Glasfaserband

| Art. Nr. | Größe | VE |
|--------------|---------------------------|----|
| F13-99034694 | 30 m mit Kunststoffkapsel | 6 |

ROLLMETER SOLA PROFLEX



- mit Stop
- gewölbtes Stahlband



| Art. Nr. | Größe | VE | ÜK |
|----------|-------------------|----|----|
| S3-PP3AL | 3 m / 13 mm breit | 1 | 50 |

ROLLMETER SOLA



- mit Stop
- gewölbtes Stahlband



| Art. Nr. | Größe | VE | ÜK |
|----------|-------------------|----|----|
| S3-UM5 | 5 m / 16 mm breit | 1 | 6 |

ROLLMASSBAND SOLA



- Glasfaserband
- Y-Rahmen aus Alu

| Art. Nr. | Größe | VE |
|----------|--------------------|----|
| S3-YF30 | 30 m / 13 mm breit | 1 |
| S3-YF50 | 50 m / 13 mm breit | 1 |

ZIMMERMANN'SBLEISTIFT

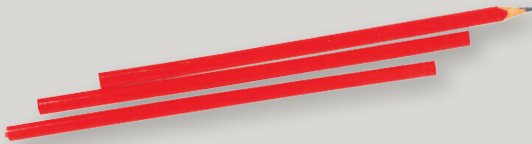

| Art. Nr. | Beschreibung | VE | ÜK |
|----------|--------------|----|-----|
| D1-11410 | 25 cm | 12 | 144 |

METERSTAB



| Art. Nr. | Beschreibung | VE |
|-------------|--------------|----|
| S3-53060601 | 2 m aus Holz | 10 |

WAAGLATTE SOLA



- mit 2 Handgriffen und Libelle



| Art. Nr. | Größe | VE |
|------------|-------|----|
| S3-SLG 202 | 2 m | 1 |

WASSERWAAGE SOLA AZB



- Aluminium
- silber eloxiert



| Art. Nr. | Größe | VE |
|-------------|--------|----|
| S3-01010801 | 60 cm | 1 |
| S3-01011101 | 80 cm | 1 |
| S3-01011301 | 100 cm | 1 |
| S3-01011401 | 120 cm | 1 |

| Art. Nr. | Größe | VE |
|-------------|--------|----|
| S3-01011501 | 150 cm | 1 |
| S3-01011601 | 180 cm | 1 |
| S3-01011701 | 200 cm | 1 |

ALUMINIUM-MAGNETWASSERWAAGE AZM



- sehr hohe Messgenauigkeit
- äußerst robustes Profil aus hochfester Alu-Legierung
- für lange Lebensdauer



| Art. Nr. | Größe | VE |
|------------|-------|----|
| S3-1180501 | 40 cm | 1 |
| S3-1180801 | 60 cm | 1 |

| Art. Nr. | Größe | VE |
|------------|--------|----|
| S3-1181301 | 100 cm | 1 |

WASSERWAAGE

- Aluminium
- silber eloxiert



| Art. Nr. | Größe | VE |
|----------|-------|----|
| R2-92030 | 30 cm | 1 |
| R2-92060 | 60 cm | 1 |
| R2-92080 | 80 cm | 1 |

| Art. Nr. | Größe | VE |
|----------|--------|----|
| R2-92100 | 100 cm | 1 |
| R2-95150 | 150 cm | 1 |
| R2-95200 | 200 cm | 1 |

TAPEZIERWERKZEUG

ANDRÜCKROLLE

- extra weicher Moosgummi
- Holzgriff
- **Spitzenqualität**



| Art. Nr. | Größe | VE |
|------------|-------|----|
| A1-2744-18 | 18 cm | 1 |
| A1-2744-22 | 22 cm | 1 |

TAPEZIERBÜRSTE

- mit Griffloch
- weiche Nylonborste



| Art. Nr. | Größe | VE |
|----------|-------|----|
| D1-19885 | 32 cm | 1 |

TAPETENWISCHER ROSSHAAR



| Art. Nr. | Größe | VE |
|----------|-----------|----|
| A1-9998 | 38 x 8 cm | 1 |

NAHTROLLER/ ECKENROLLER



| | Art. Nr. | Beschreibung | VE |
|---|------------|------------------------------|----|
| 1 | P1-38486 | "Tonnenform Easy Line" | 6 |
| 2 | P1-36684 | "PU-Schaum Easy Line", weich | 6 |
| 3 | K10-081214 | Eckenroller, konisch hart | 6 |

STACHELWALZE

- Kunststoffkörper



| Art. Nr. | Größe | VE |
|----------|-------|----|
| R1-80 | 15 cm | 1 |

PUK-MEHRZWECKSÄGE

- schneidet
- Metall, Plastik und Holz



| Art. Nr. | Beschreibung | VE |
|----------|-------------------|----|
| R1-305 | PUK-Mehrzwecksäge | 1 |
| R1-310 | Ersatzsägeblätter | 12 |

TAPEZIERSPACHTEL

- PVC



| Art. Nr. | Größe | VE |
|-----------|------------|----|
| T3-319500 | 24 x 12 cm | 6 |

LEIMSPRITZE

- komplett aus Plastik
- 10 ml, mit 1 Nadel



| Art. Nr. | Beschreibung | VE |
|-----------|----------------------|----|
| T3-319100 | Leimspitze mit Nadel | 10 |
| T3-319101 | Ersatznadel | 1 |

SCHNEIDESCHIENE/ TAPETENSCHIENE



- rostfrei

| Art. Nr. | Größe | VE |
|-----------|-----------------------|----|
| T3-321300 | Schneideschiene 60 cm | 1 |
| R1-97RF-3 | Tapetenschiene 2 m | 1 |

TAPETENKILLER

- **Spitzenqualität**
- mit Reißeffekt
- Walzenkörper aus Messing
- V-Stellung der Stachelwalzenkörper



| Art. Nr. | Größe | VE |
|-----------|-------|----|
| T3-320300 | 16 cm | 1 |



TAPEZIERTISCH ALU 3-TEILIG

- für den professionellen Einsatz
- solide 5 mm Holz-Arbeitsplatte
- Griffloch zum Transport der Arbeitsplatte
- stabiler Alurahmen, pulverbeschichtet
- Maßskala serienmäßig
- stabile Klapp-Unterkonstruktion aus Aluminiumrohren
- Höhe 80 cm



| Art. Nr. | Größe | VE |
|----------|--------------|----|
| 16-31260 | 3 m x 60 cm | 1 |
| 16-31280 | 3 m x 80 cm | 1 |
| 16-31290 | 3 m x 100 cm | 1 |

PROFIX CS KLEISTERGERÄT

- stabile Metallausführung
- Tischgerät, 56 cm Arbeitsbreite
- mit Kunststoff-Rollenhalter
- Schneidkante
- Tapetenstütze - für das Fachgeschäft
- Gewicht 4 kg, Maße: 66 x 28 x 10 cm

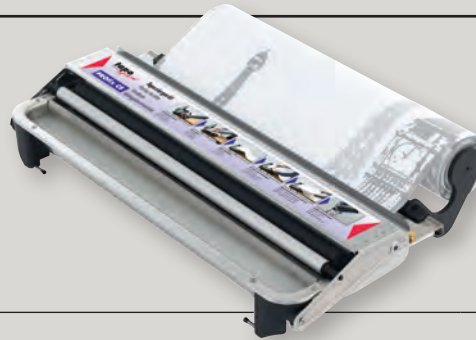

| Art. Nr. | VE |
|-------------|----|
| T1-PROFIXCS | 1 |

TAPOFIX-C.B.70 X TISCHGERÄT

- für Tapeten und Raufaser bis 56 cm Breite
- neuer Kleisterkasten - es muss weniger eingefüllt werden und mehr Bahnen können eingekleistert werden
- nur ein minimaler Rest Kleister bleibt im Gerät zurück



| Art. Nr. | VE |
|----------|----|
| T1-CB70X | 1 |

TAPOFIX-C.B.75 X STANDGERÄT

- neuer Kleisterkasten - es muss weniger eingefüllt werden und mehr Bahnen können eingekleistert werden
- nur ein minimaler Rest Kleister bleibt im Gerät zurück
- Standgerät für Tapeten und Raufaser bis 82 cm Breite, auch für Raufaser Großrollen
- Untergestell fahrbar, Beine zum Transport einklappbar
- Lenkrollen mit Totalfeststeller für sicheren Stand



| Art. Nr. | VE |
|----------|----|
| T1-CB75X | 1 |

UNIVERSAL-ABROLLGERÄT

- Arbeitsbreite 109 cm
- zuschneiden von Bahnen, Stücken und Streifen an der Malerleiter oder auf dem Tapeziertisch
- auf kleinstem Raum, direkt vor Ort
- Gewicht 9 kg
- Maße: 114 x 38 x 9 cm
- **ohne Leiter!**



| Art. Nr. | VE |
|-----------|----|
| T1-GAU109 | 1 |



SCHLEIF- MITTEL



DRAHTBÜRSTEN

STAHL-DRAHTBÜRSTEN

- Holzkörper natur
- hochwertige Drahtborsten
- mit Aufhängeloch



| Art. Nr. | Größe | VE |
|-----------|----------|----|
| G3-553402 | 2-reihig | 20 |
| G3-553403 | 3-reihig | 20 |
| G3-553404 | 4-reihig | 20 |
| G3-553405 | 5-reihig | 20 |

LOCHREINIGUNGSBÜRSTE MIT DRAHTBORSTEN



| Art. Nr. | Größe | VE |
|-----------|---------------------|----|
| H1-133-10 | Ø 10 mm, 30 cm lang | 10 |
| H1-133-15 | Ø 15 mm, 30 cm lang | 10 |
| H1-133-25 | Ø 25 mm, 30 cm lang | 10 |

LOCHREINIGUNGSBÜRSTE MIT HOLZGRIF UND DRAHTBORSTEN



| Art. Nr. | Größe | VE |
|----------|---------------------|----|
| A1-18810 | Ø 10 mm, 30 cm lang | 10 |
| A1-18815 | Ø 15 mm, 30 cm lang | 10 |
| A1-18820 | Ø 25 mm, 30 cm lang | 10 |

OVALE MESSING-DRAHTBÜRSTE

- mit Handgurt
- reine Messingborste



| Art. Nr. | VE |
|----------|----|
| D1-11210 | 1 |

DRAHTBÜRSTE MESSING

- Holzkörper natur
- Messingdrahtborsten
- mit Aufhängeloch



| Art. Nr. | Größe | VE |
|-----------|----------|----|
| G3-554404 | 4-reihig | 20 |

DRAHTBÜRSTE SPEZIAL

- gewellte Stahldrahtborsten
- vermessingt
- Kunststoffgriff
- gebogen



| Art. Nr. | VE |
|-----------|----|
| G3-553411 | 12 |

ZÜNDKERZENBÜRSTE

- Holzkörper natur
- vermessingt



| Art. Nr. | VE |
|-----------|----|
| G3-553410 | 12 |

OVALDRAHTBÜRSTE MESSING/PVC

- Borste mit Messingdraht + PVC Borste
- mit Handgurt



| Art. Nr. | Größe | VE |
|-----------|-------|----|
| G3-964530 | 21 cm | 10 |

OVALDRAHTBÜRSTE

- mit Handgurt
- Stahldraht
- 9-reihig



| Art. Nr. | VE |
|-----------|----|
| T3-120209 | 1 |



NYLONSCHLEIFBÜRSTE



- Ø 120 mm
- Gewinde M 14
- für Polierer



| Art. Nr. | Körnung | VE |
|------------|---------|----|
| H3-000946 | K 46 | 1 |
| H3-004560 | K 60 | 1 |
| H3-004780 | K 80 | 1 |
| H3-0049120 | K 120 | 1 |

ZIRKULARBÜRSTE



- Gewinde M 14
- für Polierer



| Art. Nr. | Körnung | VE |
|------------|---------|----|
| H3-1004980 | K 80 | 1 |

KEGELSCHLEIBENBÜRSTE



- Stahldraht Ø 100 mm
- Gewinde M 14
- für Winkelschleifer
- ölgehärtet



| Art. Nr. | Beschreibung | VE |
|----------|--------------|----|
| R1-126-K | gezopft | 1 |

RUNDBÜRSTE



- Stahldraht Ø 75 mm
- 6 mm Schaft
- für Bohrmaschine



| Art. Nr. | VE |
|------------|----|
| R1-126-75G | 1 |

TOPFBÜRSTE



- Stahldraht
- Ø 65 mm
- für Winkelschleifer
- Gewinde M 14



| Art. Nr. | Beschreibung | VE |
|----------|--------------|----|
| R1-124-G | gezopft | 1 |

TOPFBÜRSTE



- Stahldraht
- 6 mm Schaft
- für Bohrmaschine

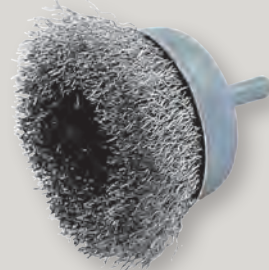

| Art. Nr. | Feinheit | VE |
|------------|----------|----|
| R1-124-75G | grob | 1 |
| R1-124-75F | fein | 1 |

TOPFBÜRSTE



- Stahldraht
- Ø 65 mm
- für Winkelschleifer
- Gewinde M 14



| Art. Nr. | Beschreibung | VE |
|------------|--------------|----|
| R1-124-A14 | gewellt | 1 |

HANDSCHLEIFER

SCHLEIFKORK



- mit abgeschrägten Oberkanten
- zum Spannen von Schleifpapier
- exaktes Schleifen in Eckbereichen

| Art. Nr. | Größe | VE |
|-----------|-------------|----|
| G3-553301 | 100 x 60 mm | 12 |

SCHLEIFGITTERGEWEBE



- wasser- und lösemittelbeständig
- flexibel
- beidseitig bestreut mit Siliciumcarbid

| Art. Nr. | Beschreibung | VE |
|-----------------|---------------------|----|
| R1-2315-93-80 | P 80, 93 x 280 mm | 10 |
| R1-2315-115-80 | P 80, 115 x 280 mm | 10 |
| R1-2315-93-120 | P 120, 93 x 280 mm | 10 |
| R1-2315-115-100 | P 100, 115 x 280 mm | 10 |

HANDSCHLEIFGERÄT



- mit Schnellspann-Vorrichtungen
- ergonomische Form für ermüdungsfreies Arbeiten
- aus Kunststoff

| Art. Nr. | Größe | VE |
|-----------|--------------|----|
| G3-553305 | 210 x 103 mm | 10 |

HANDSCHLEIFER MINI



- mit Schnellspann-Vorrichtungen
- ergonomische Form für ermüdungsfreies Arbeiten
- aus Kunststoff

| Art. Nr. | Größe | VE | ÜK |
|----------|-------------------|----|-----|
| D1-12294 | Mini, 165 x 85 mm | 5 | 100 |

HANDSCHLEIFER



- für Teleskopstäbe

| Art. Nr. | Größe | VE |
|-----------|--------------|----|
| W4-307070 | 212 x 105 mm | 10 |

HANDSCHLEIFER



- mit Kunststoffgriff
- Spannecken

| Art. Nr. | Größe | VE |
|-----------|-------------|----|
| R1-2320-I | 240 x 80 mm | 10 |

HANDSCHLEIFER



- mit Kunststoffgriff
- Spannschrauben

| Art. Nr. | Größe | VE |
|----------|-------------|----|
| R1-2320 | 240 x 80 mm | 10 |

STANLEY HANDSCHLEIFER



- Spitzenqualität
- Aluminiumkorpus
- robust und verwindungssteif
- ergonomischer Griff

| Art. Nr. | Größe / Beschreibung | VE | ÜK |
|----------|---|----|----|
| R2-05927 | 80 x 230 mm | 1 | 4 |
| R2-05929 | Ersatzschleifgittergewebe P80, 10 Stk. Packung | 1 | 10 |
| R2-05930 | Ersatzschleifgittergewebe P120, 10 Stk. Packung | 1 | 10 |

STIELSCHLEIFER METALL



- Profiqualität
- aus Metall
- für Teleskopverlängerungen
- für alle Schleifmittel mit 115 mm Breite

| Art. Nr. | Größe | VE |
|-----------|-------------|----|
| G3-553304 | 230 x 80 mm | 5 |



KORUNDROLLE PS30R



- Profiqualität
- hohe Aggressivität bei Holz,
- Farbe, Lack, Spachtelmassen
- flexibel und reißfest
- 115 mm x **50 m**
- gelb

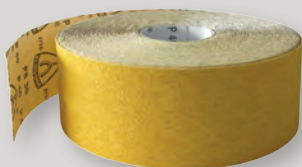

| Art. Nr. | Körnung | VE |
|---------------------|---------|----|
| I2-PS30R-40 | K 40 | 1 |
| I2-PS30R-60 | K 60 | 1 |
| I2-PS30R-80 | K 80 | 1 |
| I2-PS30R-100 | K 100 | 1 |
| I2-PS30R-120 | K 120 | 1 |
| I2-PS30R-150 | K 150 | 1 |
| I2-PS30R-180 | K 180 | 1 |
| I2-PS30R-240 | K 240 | 1 |

KORUNDSCHLEIFPAPIER MINI PS30M



- Profiqualität
- hohe Aggressivität bei Holz,
- Farbe, Lack, Spachtelmassen
- flexibel und reißfest
- 115 mm x **4,5 m**
- gelb



| Art. Nr. | Körnung | VE |
|---------------------|---------|----|
| I2-PS30M-40 | K 40 | 1 |
| I2-PS30M-60 | K 60 | 1 |
| I2-PS30M-80 | K 80 | 1 |
| I2-PS30M-100 | K 100 | 1 |
| I2-PS30M-120 | K 120 | 1 |
| I2-PS30M-150 | K 150 | 1 |
| I2-PS30M-180 | K 180 | 1 |
| I2-PS30M-240 | K 240 | 1 |

KORUNDROLLE



- gute Qualität mit bester Korundbestreuung
- für ausgezeichnete Schleifergebnisse
- universell einsetzbar für Lack, Holz und Metall
- 115 mm x **50 m**

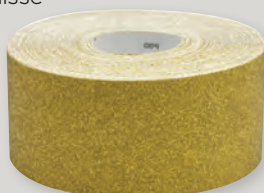

| Art. Nr. | Körnung | VE |
|------------------|---------|----|
| G3-905340 | K 40 | 6 |
| G3-905360 | K 60 | 6 |
| G3-905380 | K 80 | 6 |
| G3-905310 | K 100 | 6 |
| G3-905312 | K 120 | 6 |
| G3-905315 | K 150 | 6 |
| G3-905318 | K 180 | 6 |

MINIROLLE



- gute Qualität mit bester Korundbestreuung
- für ausgezeichnete Schleifergebnisse
- universell einsetzbar für Lack, Holz und Metall
- 115 mm x **4,5 m**



| Art. Nr. | Körnung | VE |
|------------------|---------|----|
| G3-900640 | K 40 | 6 |
| G3-900660 | K 60 | 6 |
| G3-900680 | K 80 | 6 |
| G3-900610 | K 100 | 6 |
| G3-900612 | K 120 | 6 |
| G3-900615 | K 150 | 6 |
| G3-900618 | K 180 | 6 |

LACKSCHLEIFPAPIER FPS77



- kunstharzgebundenes Korundscheifpapier
- erhöhte Standzeit durch die neuartige Oberflächenbeschichtung, die das Anhaften von Lack- und Staubpartikeln verhindert
- 115 mm x **50 m**
- grün

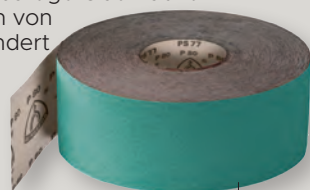

| Art. Nr. | Körnung | VE |
|---------------------|---------|----|
| I2-FPS77-60 | K 60 | 1 |
| I2-FPS77-80 | K 80 | 1 |
| I2-FPS77-100 | K 100 | 1 |
| I2-FPS77-120 | K 120 | 1 |
| I2-FPS77-150 | K 150 | 1 |
| I2-FPS77-180 | K 180 | 1 |
| I2-FPS77-220 | K 220 | 1 |
| I2-FPS77-240 | K 240 | 1 |
| I2-FPS77-280 | K 280 | 1 |
| I2-FPS77-320 | K 320 | 1 |
| I2-FPS77-400 | K 400 | 1 |

TROCKENSCHLEIFPAPIER EDELKORUND



- 230 mm x 280 mm
- C-Papier
- Korn Aluminiumoxid
- universell einsetzbar

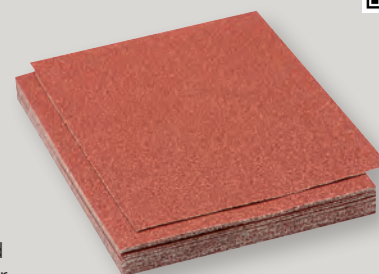

| Art. Nr. | Körnung | VE |
|------------------|---------|----|
| G3-901940 | P 40 | 25 |
| G3-901960 | P 60 | 25 |
| G3-901980 | P 80 | 25 |
| G3-901910 | P 100 | 25 |
| G3-901912 | P 120 | 25 |
| G3-901915 | P 150 | 25 |
| G3-901918 | P 180 | 25 |

LACKSCHLEIFPAPIER



- 230 mm x 280 mm
- grau
- mit Siliciumcarbid-Schleifkorn



| Art. Nr. | Körnung | VE |
|-------------|---------|----|
| D2-618B-120 | K 120 | 50 |
| D2-618B-150 | K 150 | 50 |
| D2-618B-180 | K 180 | 50 |
| D2-618B-220 | K 220 | 50 |
| D2-618B-240 | K 240 | 50 |
| D2-618B-280 | K 280 | 50 |
| D2-618B-400 | K 400 | 50 |

LACKSCHLEIFPAPIER



- 230 mm x 280 mm
- Latex Papier
- Korn Silicium Carbid und Aluminium Oxid
- für Lackschliff

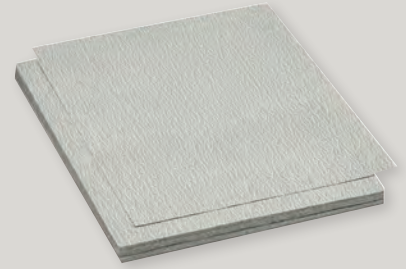

| Art. Nr. | Körnung | VE |
|-----------|---------|----|
| G3-901880 | K 80 | 50 |
| G3-901810 | K 100 | 50 |
| G3-901812 | K 120 | 50 |
| G3-901815 | K 150 | 50 |
| G3-901818 | K 180 | 50 |
| G3-901822 | K 220 | 50 |
| G3-901824 | K 240 | 50 |
| G3-901828 | K 280 | 50 |
| G3-901832 | K 320 | 50 |
| G3-901836 | K 360 | 50 |
| G3-901840 | K 400 | 50 |

WASSERSCHLEIFPAPIER



- 230 mm x 280 mm
- braun

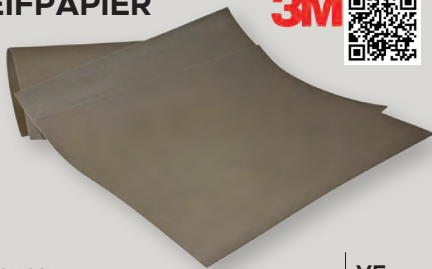

| Art. Nr. | Körnung | VE |
|-------------|---------|----|
| D2-314-2094 | K 60 | 50 |
| D2-314-2070 | K 240 | 50 |
| D2-314-2066 | K 400 | 50 |
| D2-314-2064 | K 600 | 50 |
| D2-314-2063 | K 800 | 50 |
| D2-314-2062 | K 1000 | 25 |

WASSERSCHLEIFPAPIER



- 230 mm x 280 mm
- Latex Papier
- Korn Silicium Carbid und Aluminium Oxid
- für Nassschliff von Lacken



| Art. Nr. | Körnung | VE |
|-----------|---------|-----|
| G3-902410 | K 100 | 100 |
| G3-902412 | K 120 | 100 |
| G3-902415 | K 150 | 100 |
| G3-902418 | K 180 | 100 |
| G3-902422 | K 220 | 100 |
| G3-902424 | K 240 | 100 |
| G3-902428 | K 280 | 100 |
| G3-902432 | K 320 | 100 |
| G3-902436 | K 360 | 100 |
| G3-902440 | K 400 | 100 |
| G3-902450 | K 500 | 100 |
| G3-902460 | K 600 | 100 |
| G3-902480 | K 800 | 100 |
| G3-902401 | K 1000 | 100 |
| G3-902402 | K 1200 | 100 |

MICRO FINE



- 138 mm x 230 mm
- Perfect-It Nassschleifmittel



| Art. Nr. | Körnung | VE |
|----------|---------|----|
| D2-9546 | K 2000 | 50 |

WASSERFESTES SCHLEIFPAPIER 734



- 230 mm x 280 mm
- dunkelgrau
- mit Siliciumcarbid-Schleifkorn

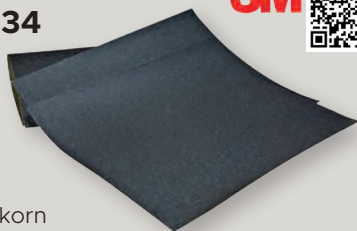

| Art. Nr. | Körnung | VE |
|-----------|---------|-----|
| D2-801981 | K 180 | 250 |
| D2-801975 | K 400 | 250 |



SCHLEIFSCHWÄMME

- 98 x 68 x 26 mm
- 4-seitig - Schleifpapier und Schleifblock in Einem
- mit Wasser ausspülbar
- wiederverwendbar



| Art. Nr. | Feinheit | VE |
|-----------|----------------|----|
| G3-553308 | fein-mittel SB | 12 |
| G3-553309 | mittel-grob SB | 12 |

SCHLEIFSCHWÄMME

- 124 x 98 x 12 mm
- 2-seitig beschichtet
- flexibel

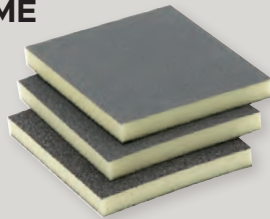

| Art. Nr. | Feinheit | VE |
|-----------|--------------|----|
| G3-553250 | fein - 180 | 20 |
| G3-553251 | mittel - 100 | 20 |
| G3-553252 | grob - 60 | 20 |

SCHAUMSTOFF-SCHLEIFPADS



- 140 x 115 x 5 mm
- 1-seitig beschichtet

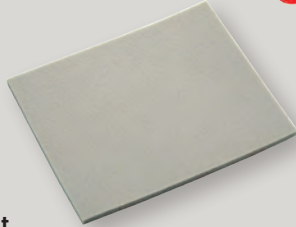

| Art. Nr. | Feinheit | VE | ÜK |
|----------|----------|----|-----|
| D2-3808 | mittel | 20 | 200 |
| D2-3809 | fein | 20 | 200 |

SCHLEIFVLIES - PADS

- 229 mm x 152 mm
- mit Kunstharz und Mineralien durchsetztes Faservlies
- zum Entfernen von Korrosionen und alten Farben
- zum Mattieren

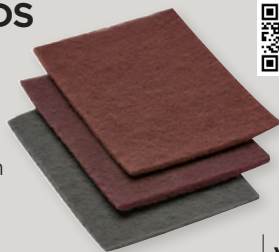

| Art. Nr. | Feinheit | VE |
|-----------|------------------|----|
| G3-553260 | fein - rot | 10 |
| G3-553261 | sehr fein - rot | 10 |
| G3-553262 | ultrafein - grau | 10 |

STAHLWOLLE

- Universalprodukt zum Schleifen, Polieren und Reinigen
- perfekt auf Holz, Metall, Kunststoff, Glas und Stein
- hoch reißfest und extrem elastisch
- 200 g



| Art. Nr. | Feinheit | VE |
|------------|---------------------------------|----|
| G3-5531000 | Premiumqualität, 000 extra fein | 12 |
| G3-553100 | Premiumqualität, 00 sehr fein | 12 |
| G3-553110 | Premiumqualität, 0 fein | 12 |
| G3-553112 | Premiumqualität, 1 mittel | 12 |
| G3-553114 | Premiumqualität, 3 sehr grob | 12 |

SCHLEIFSCHWÄMME



- 100 x 68 x 26 mm
- 4-seitig mit Schleifkorn beschichtet

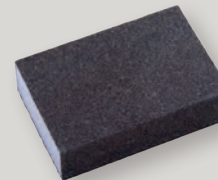

| Art. Nr. | Feinheit | VE | ÜK |
|----------|----------|----|-----|
| D2-63198 | fein | 24 | 144 |
| D2-63199 | mittel | 24 | 144 |
| D2-63219 | grob | 24 | 144 |

SCHLEIFSCHWÄMME



- 125 x 98 x 13 mm
- 2-seitig beschichtet
- flexibel

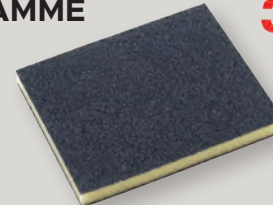

| Art. Nr. | Feinheit | VE | ÜK |
|----------|----------|----|-----|
| D2-63201 | fein | 24 | 144 |
| D2-63202 | mittel | 24 | 144 |

SCOTCH-BRITE HANDPADS



- 158 mm x 224 mm
- mit Kunstharz und Mineralien durchsetztes Faservlies
- zum Entfernen von Korrosionen und alten Farben
- zum Mattieren



| Art. Nr. | Körnung | VE | ÜK |
|----------|-------------------|----|----|
| D2-7446 | grob - grau | 20 | 60 |
| D2-96 | grün | 20 | 60 |
| D2-98 | weiß | 20 | 60 |
| D2-7440 | medium - braun | 20 | 60 |
| D2-7447 | fein - rot | 20 | 60 |
| D2-7448 | extra fein - grau | 20 | 60 |

SCHLEIFVLIESROLLE



| Art. Nr. | | VE | ÜK |
|------------|-----------------------|----|----|
| J4-08-HF | grün / 100mm x 10 m | 1 | - |
| J4-08-A100 | grob / 115mm x 10 m | 1 | 4 |
| J4-08-A180 | mittel / 115mm x 10 m | 1 | 4 |

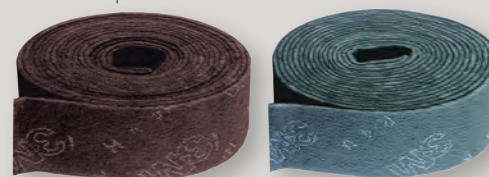

| Art. Nr. | | VE | ÜK |
|-----------|----------------------------------|----|----|
| D2-707612 | 3M fein-rot/ 100 mm x 10 m | 1 | 4 |
| D2-707611 | 3M extrafein-grau/ 100 mm x 10 m | 1 | 4 |

DELTA-SCHLEIFPAPIER



- 100 x 150 mm
- für Deltaschleifer DTS400
- Granat-Qualität

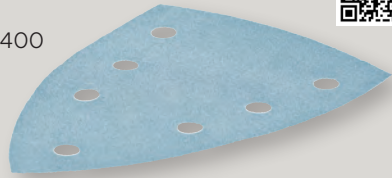

| Art. Nr. | Körnung / Menge | VE |
|-----------|-------------------|----|
| F2-577542 | P 40 / 50 Stück | 1 |
| F2-577543 | P 60 / 50 Stück | 1 |
| F2-577544 | P 80 / 50 Stück | 1 |
| F2-577545 | P 100 / 100 Stück | 1 |
| F2-577546 | P 120 / 100 Stück | 1 |
| F2-577547 | P 150 / 100 Stück | 1 |
| F2-577548 | P 180 / 100 Stück | 1 |
| F2-577549 | P 220 / 100 Stück | 1 |

PROTECTION PAD



- 2 Stk. Packung
- zum Schutz des Schleifschuhs und
- bei Verwendung von Netzschleifmitteln



| Art. Nr. | Größe | VE |
|-----------|------------------------|----|
| F2-203347 | 100 x 150 mm / 2 Stück | 1 |

DELTEX-SCHLEIFPAPIER



- 93 V
- für Rotex RO 90, Deltex
- Granat-Qualität

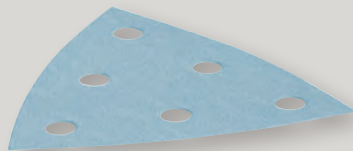

| Art. Nr. | Körnung / Menge | VE |
|-----------|-------------------|----|
| F2-497390 | P 40 / 50 Stück | 1 |
| F2-497391 | P 60 / 50 Stück | 1 |
| F2-497392 | P 80 / 50 Stück | 1 |
| F2-497393 | P 100 / 100 Stück | 1 |
| F2-497394 | P 120 / 100 Stück | 1 |
| F2-497395 | P 150 / 100 Stück | 1 |
| F2-497396 | P 180 / 100 Stück | 1 |
| F2-497399 | P 320 / 100 Stück | 1 |

STICKFIX SCHLEIFSTREIFEN



- 80 x 133 mm
- für Rutscher RS4, RS400, LS130
- Granat-Qualität

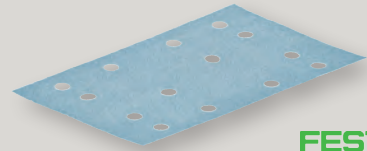

| Art. Nr. | Körnung / Menge | VE |
|-----------|-------------------|----|
| F2-497117 | P 40 / 50 Stück | 1 |
| F2-497118 | P 60 / 50 Stück | 1 |
| F2-497119 | P 80 / 50 Stück | 1 |
| F2-499628 | P 100 / 100 Stück | 1 |
| F2-497120 | P 120 / 100 Stück | 1 |
| F2-497121 | P 150 / 100 Stück | 1 |
| F2-497122 | P 180 / 100 Stück | 1 |
| F2-497123 | P 220 / 100 Stück | 1 |

PROTECTION PAD



- 2 Stk. Packung
- zum Schutz des Schleifschuhs und
- bei Verwendung von Netzschleifmitteln

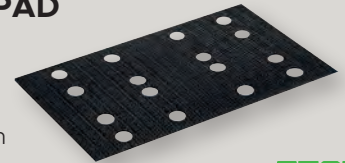

| Art. Nr. | Größe | VE |
|-----------|-----------------------|----|
| F2-203346 | 80 x 133 mm / 2 Stück | 1 |

STICKFIX SCHLEIFSTREIFEN



- 93 x 178 mm
- für Rutscher RS3, RS300
- Granat-Qualität

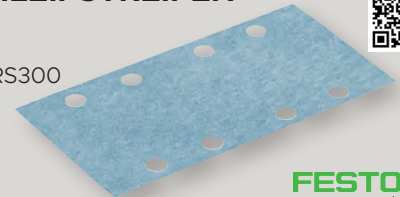

| Art. Nr. | Körnung / Menge | VE |
|-----------|-------------------|----|
| F2-498933 | P 40 / 50 Stück | 1 |
| F2-498934 | P 60 / 50 Stück | 1 |
| F2-498935 | P 80 / 50 Stück | 1 |
| F2-499633 | P 100 / 100 Stück | 1 |
| F2-498936 | P 120 / 100 Stück | 1 |
| F2-498937 | P 150 / 100 Stück | 1 |
| F2-498938 | P 180 / 100 Stück | 1 |

STICKFIX SCHLEIFSTREIFEN



- 115 x 228 mm
- für Rutscher RS1, RS100, RS2, RS200
- Granat-Qualität

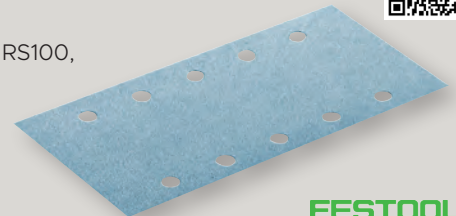

| Art. Nr. | Körnung / Menge | VE |
|-----------|-------------------|----|
| F2-498944 | P 40 / 50 Stück | 1 |
| F2-498945 | P 60 / 50 Stück | 1 |
| F2-498946 | P 80 / 50 Stück | 1 |
| F2-499632 | P 100 / 100 Stück | 1 |
| F2-498947 | P 120 / 100 Stück | 1 |
| F2-498949 | P 180 / 100 Stück | 1 |
| F2-498950 | P 220 / 100 Stück | 1 |



STICKFIX SCHLEIFSCHEIBEN



- Ø 125 mm
- für Exzentrerschleifer ETS125, RO125
- 9-Loch
- Granat-Qualität

FESTOOL

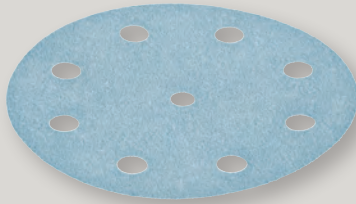

| Art. Nr. | Körnung / Menge | VE |
|-----------|-------------------|----|
| F2-497165 | P 40 / 50 Stück | 1 |
| F2-497166 | P 60 / 50 Stück | 1 |
| F2-497167 | P 80 / 50 Stück | 1 |
| F2-497168 | P 100 / 100 Stück | 1 |
| F2-497169 | P 120 / 100 Stück | 1 |
| F2-497170 | P 150 / 100 Stück | 1 |
| F2-497171 | P 180 / 100 Stück | 1 |
| F2-497172 | P 220 / 100 Stück | 1 |
| F2-497175 | P 320 / 100 Stück | 1 |
| F2-497177 | P 400 / 100 Stück | 1 |

STICKFIX SCHLEIFSCHEIBEN



- Ø 150 mm
- für Rotex und Exzentrerschleifer
- Multi-Jetstream
- Granat-Qualität

FESTOOL

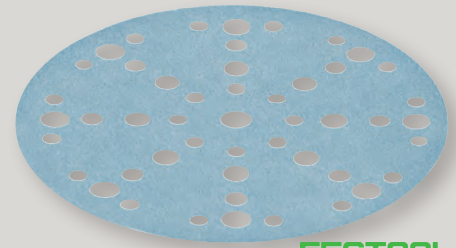

| Art. Nr. | Körnung / Menge | VE |
|-----------|-------------------|----|
| F2-575160 | P 40 / 50 Stück | 1 |
| F2-575161 | P 60 / 50 Stück | 1 |
| F2-575162 | P 80 / 50 Stück | 1 |
| F2-575163 | P 100 / 100 Stück | 1 |
| F2-575164 | P 120 / 100 Stück | 1 |
| F2-575165 | P 150 / 100 Stück | 1 |
| F2-575166 | P 180 / 100 Stück | 1 |
| F2-575167 | P 220 / 100 Stück | 1 |
| F2-575168 | P 240 / 100 Stück | 1 |
| F2-575170 | P 320 / 100 Stück | 1 |

PROTECTION PAD



- Ø 125 mm
- 2 Stk. Packung
- zum Schutz des Schleifschuhs und bei Verwendung von Netzschleifmitteln

FESTOOL



| Art. Nr. | Größe | VE |
|-----------|--------------------|----|
| F2-203344 | Ø 125 mm / 2 Stück | 1 |

PROTECTION PAD



- Ø 150 mm
- 2 Stk. Packung
- zum Schutz des Schleifschuhs und bei Verwendung von Netzschleifmitteln

FESTOOL



| Art. Nr. | Größe | VE |
|-----------|--------------------|----|
| F2-203343 | Ø 150 mm / 2 Stück | 1 |

STICKFIX SCHLEIFSCHEIBEN



- Ø 90 mm
- für Rotex RO 90, Deltex
- Granat-Qualität

FESTOOL

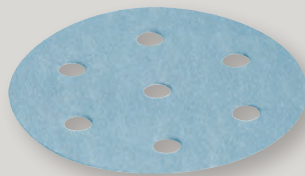

| Art. Nr. | Körnung / Menge | VE |
|-----------|-------------------|----|
| F2-497363 | P 40 / 50 Stück | 1 |
| F2-497364 | P 60 / 50 Stück | 1 |
| F2-497365 | P 80 / 50 Stück | 1 |
| F2-497366 | P 100 / 100 Stück | 1 |
| F2-497367 | P 120 / 100 Stück | 1 |
| F2-497368 | P 150 / 100 Stück | 1 |
| F2-497369 | P 180 / 100 Stück | 1 |
| F2-497372 | P 320 / 100 Stück | 1 |

HANDKLOTZ HBD 150



- für Klettscheiben mit Ø 150 mm
- sehr gut geeignet für den Flächen- und Kantenschliff
- ermüdungsfreier Handschliff durch ergonomischer Form



| Art. Nr. | Bezeichnung | VE |
|-----------|-------------|----|
| I2-387044 | Handklotz | 1 |

KLETT-SCHLEIFSCHEIBEN



- ORIGINAL Multiloch
- Ø 225 mm

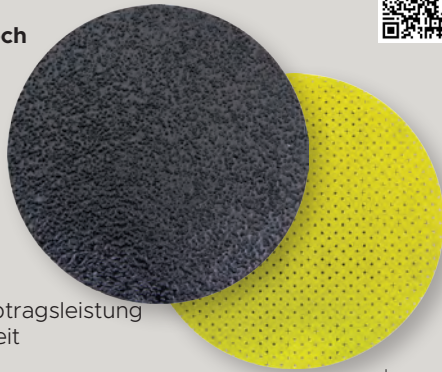

- gelb
- DIE BESTEN
- hervorragende Abtragsleistung und lange Standzeit

| Art. Nr. | Körnung | VE |
|-------------|------------------------------|----|
| J4-423-A16 | P 16 - unperforiert, schwarz | 10 |
| J4-423-A24 | P 24 - unperforiert, schwarz | 25 |
| J4-423-A40 | P 40 | 25 |
| J4-423-A60 | P 60 | 25 |
| J4-423-A80 | P 80 | 25 |
| J4-423-A100 | P 100 | 25 |
| J4-423-A120 | P 120 | 25 |
| J4-423-A150 | P 150 | 25 |
| J4-423-A180 | P 180 | 25 |
| J4-423-A220 | P 220 | 25 |

KLETT-SCHLEIFSCHEIBEN **FESTOOL**



- Ø 225 mm

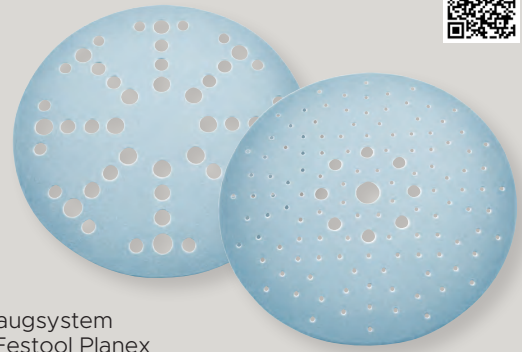

- 8-Loch-Ansaugsystem
- Granat: für Festool Planex
- Pkg.: 25 Stk.

| Art. Nr. | Körnung | VE |
|-----------|---------|----|
| F2-205653 | P 40 | 1 |
| F2-205654 | P 60 | 1 |
| F2-205655 | P 80 | 1 |
| F2-205656 | P 100 | 1 |
| F2-205657 | P 120 | 1 |
| F2-205659 | P 150 | 1 |
| F2-205660 | P 180 | 1 |
| F2-205662 | P 220 | 1 |
| F2-205663 | P 240 | 1 |

SCHLEIFSCHEIBEN GLS55



- Ø 225 mm
- für Wand- und Deckenschleifer
- 19-fach gelocht
- mit Klettverschluss



| Art. Nr. | Körnung | VE | Kart. |
|-----------|---------|----|-------|
| I2-314427 | P 40 | 1 | 50 |
| I2-312448 | P 60 | 1 | 50 |
| I2-312449 | P 80 | 1 | 50 |
| I2-312450 | P 100 | 1 | 50 |
| I2-312451 | P 120 | 1 | 50 |
| I2-312452 | P 150 | 1 | 50 |
| I2-314428 | P 180 | 1 | 50 |

NETZ-SCHLEIFGITTERSCHLEIBEN STR GR NET



- Ø 225 mm
- widerstandsfähiges Netzschleifmittel Granat Net
- optimal für die Bearbeitung stark staubender Materialien
- flächendeckende Staubabsaugung
- sauberes Arbeiten
- hoher Abtrag und
- lange Lebensdauer
- Pkg.: 25 Stk.

FESTOOL

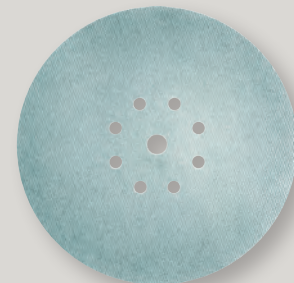

| Art. Nr. | Körnung | VE |
|-----------|---------|----|
| F2-203312 | P 80 | 1 |
| F2-203313 | P 100 | 1 |
| F2-203314 | P 120 | 1 |
| F2-203315 | P 150 | 1 |
| F2-203316 | P 180 | 1 |
| F2-203318 | P 240 | 1 |

KLETT-SCHLEIFVLIES



- Ø 225 mm



| Art. Nr. | Körnung | VE |
|-------------|---------|----|
| J4-225-A100 | P 100 | 5 |
| J4-225-A180 | P 180 | 5 |

KLETT-SCHLEIFGITTER



- Ø 225 mm

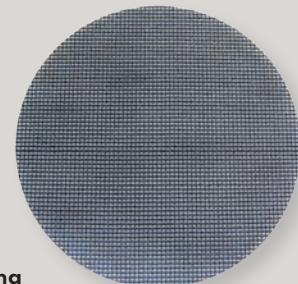

| Art. Nr. | Körnung | VE |
|-------------|---------|----|
| J4-K80-225 | P 80 | 25 |
| J4-K100-225 | P 100 | 25 |



RANDSCHLEIFSCHEIBEN

• Ø 150 mm



- gelocht, sehr aggressiver Schnitt
- hohe Abtragleistung und Standzeit

| | Art. Nr. | Körnung / Größe | VE |
|---|-----------|----------------------|----|
| 1 | I2-134307 | P 40 / Ø 150 x 8 mm | 50 |
| 1 | I2-133994 | P 60 / Ø 150 x 8 mm | 50 |
| 1 | I2-135262 | P 80 / Ø 150 x 8 mm | 50 |
| 1 | I2-132931 | P 100 / Ø 150 x 8 mm | 50 |

- ungelocht, kletthaftend

| | Art. Nr. | Körnung / Größe | VE |
|---|----------|------------------|----|
| 2 | I2-20207 | P 40 / Ø 150 mm | 50 |
| 2 | I2-6649 | P 60 / Ø 150 mm | 50 |
| 2 | I2-6937 | P 120 / Ø 150 mm | 50 |

PARKETTSCHEIFBÄNDER

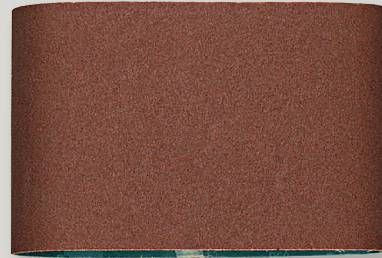

- gelocht, sehr aggressiver Schnitt
- hohe Abtragleistung und Standzeit

| | Art. Nr. | Körnung / Größe | | VE |
|--|-----------|----------------------|--|----|
| | D2-490120 | P 40 / 200 x 550 mm | | 10 |
| | D2-490130 | P 60 / 200 x 550 mm | | 10 |
| | D2-490140 | P 80 / 200 x 550 mm | | 10 |
| | D2-490150 | P 100 / 200 x 550 mm | | 10 |
| | D2-490160 | P 120 / 200 x 550 mm | | 10 |
| | D2-490190 | P 40 / 200 x 750 mm | | 10 |
| | D2-490200 | P 60 / 200 x 750 mm | | 10 |
| | D2-490210 | P 80 / 200 x 750 mm | | 10 |
| | D2-490220 | P 100 / 200 x 750 mm | | 10 |

BODENSCHLEIFSCHEIBEN

- Ø 400 mm
- doppelseitig
- aus einer hochwertigen Korund/Kunstharzbindung



| Art. Nr. | Körnung | VE |
|-----------|---------|----|
| T3-441416 | P 16 | 10 |
| T3-441424 | P 24 | 10 |
| T3-441440 | P 40 | 10 |
| T3-441460 | P 60 | 10 |
| T3-441480 | P 80 | 10 |
| T3-441412 | P 120 | 10 |

KLETT-BODENSCHLEIFSCHEIBEN

- Ø 410 mm
- gelb

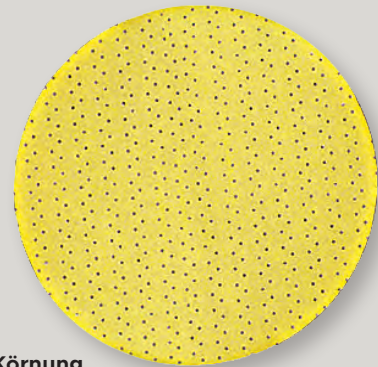

| Art. Nr. | Körnung | VE |
|-------------|---------|----|
| J4-439-A100 | P 100 | 10 |
| J4-439-A120 | P 120 | 10 |

NORMAL-PAD

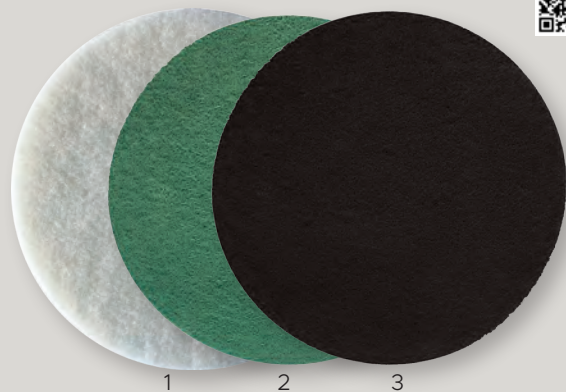

- **weiß:** flauschweich: zum Polieren, Glänzen und Pflegen
- **grün:** mittelhart: für die tägliche Reinigung und Pflege unempfindlicher Kunststoff- und Steinböden
- **schwarz:** hart: für die Grundreinigung

| | Art. Nr. | Beschreibung | VE |
|---|--------------|--------------------------|----|
| 1 | T3-137100000 | weiß Ø 410 mm x 10 mm | 10 |
| 2 | T3-137100600 | grün Ø 400 mm x 10 mm | 10 |
| 3 | T3-137100800 | schwarz Ø 400 mm x 10 mm | 10 |

GUMMI-KOKOSSCHEIBE

- Ø 380 mm
- zur Aufnahme von Schleifpapier, Schleifgitter und Schleifmatten mit Ø 400 mm



| Art. Nr. | VE |
|--------------|----|
| J5-112334001 | 1 |

FIBERSCHEIBEN

• Ø 115 mm

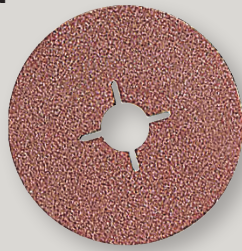

| Art. Nr. | Körnung | VE |
|--------------|---------|----|
| I1-FA115-16 | 16 | 25 |
| I1-FA115-24 | 24 | 25 |
| I1-FA115-36 | 36 | 25 |
| I1-FA115-50 | 50 | 25 |
| I1-FA115-60 | 60 | 25 |
| I1-FA115-80 | 80 | 25 |
| I1-FA115-100 | 100 | 25 |
| I1-FA115-120 | 120 | 25 |

GROBREINIGUNGSSCHEIBEN

- Ø 115 mm
- CLEANSTRIP
- CG-DB
- blau mit Fiberunterlage

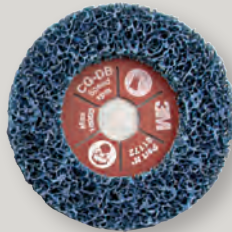

| Art. Nr. | Größe | VE |
|-----------|------------------|----|
| D2-761172 | Ø 115 mm x 22 mm | 10 |

SCHLEIFSCHEIBEN PS 22 K

- Ø 115 mm
- braun
- kletthaftend



| Art. Nr. | Körnung | VE |
|--------------|---------|----|
| I2-PS22K-40 | 40 | 50 |
| I2-PS22K-60 | 60 | 50 |
| I2-PS22K-80 | 80 | 50 |
| I2-PS22K-100 | 100 | 50 |

SCHLEIFSCHEIBEN

- Ø 115 mm
- Scotch-Brite SC-DH

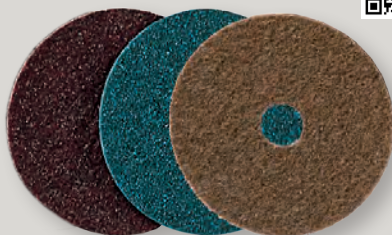

| Art. Nr. | Körnung | VE |
|----------------|--------------|----|
| D2-SC-DH115AC | grob - braun | 20 |
| D2-SC-DH115AM | mittel - rot | 20 |
| D2-SC-DH115AVF | fein - blau | 20 |

STÜTZTELLER

- Ø 115 mm
- mit Spannmutter
- für Fiberscheiben
- Gewinde M14



| Art. Nr. | Größe | VE |
|----------|----------------|----|
| I2-14838 | M 14, Ø 115 mm | 1 |

SCHLEIFMOPTELLER SMT 626 SUPRA

- Ø 115 mm
- zulässige Drehzahl: 13.300/min
- hohe Abtragleistung durch einzigartige Lamellenneigung



| Art. Nr. | Körnung | VE |
|-----------|---------|----|
| I2-321689 | 40 | 10 |
| I2-321694 | 60 | 10 |
| I2-321697 | 80 | 10 |
| I2-321683 | 120 | 10 |

HAFTSTÜTZTELLER HST 359

- Ø 115 mm
- für alle Klettschleifscheiben
- für mittelschwere Schleif- und Polierarbeiten
- zulässige U/min: 13300
- Gewinde M 14



| Art. Nr. | Größe | VE |
|----------|----------|----|
| I2-70433 | Ø 115 mm | 1 |

KLETT-STÜTZTELLER

- Ø 115 mm
- für SC-DH Scheiben mit Zentrier-System
- Gewinde M14



| Art. Nr. | Größe | VE |
|-----------|----------|----|
| D2-761680 | Ø 115 mm | 5 |



DIAMANTSCHLEIFTELLER DS 600 S SUPRA



- Ø 125 mm + Ø 180 mm
- mit handelsüblichen Winkelschleifgeräten einsetzbar
- Profiqualität
- für harte Materialien



| Art. Nr. | Beschreibung | VE |
|-----------|--------------------------------------|----|
| 12-331024 | Ø 125 mm, zul. Drehzahl 12.200 1/min | 1 |
| 12-331025 | Ø 180 mm, zul. Drehzahl 8.500 1/min | 1 |

DIAMANTSCHLEIFTELLER DS 300 B EXTRA



- Ø 125 mm + Ø 180 mm
- für Winkelschleifgeräte
- für Beton und Estrich



| Art. Nr. | Größe | VE |
|-----------|--------------------------------------|----|
| 12-325362 | Ø 125 mm, zul. Drehzahl 12.200 1/min | 1 |
| 12-325363 | Ø 180 mm, zul. Drehzahl 8.500 1/min | 1 |

TRENNSCHEIBE EDGE SPECIAL



- Ø 125 mm x 1,2 x 22,33 mm
- Hochleistungs-Trennscheibe mit selbstschärfendem Schleifkorn
- hohe Schnittleistung bei gleichzeitig langer Lebensdauer
- 10 Scheiben in Sichtschutzfenster-Dose
- zul. Drehzahl 12.200 1/min



- Anwendungsgebiete:
- Edelstahl
- Stahl
- Aluminium

| Art. Nr. | Beschreibung | VE |
|-----------|--------------|----|
| 12-362579 | Ø 125 mm | 5 |

DIAMANTTRENNSCHEIBE DT 900 ACR SPECIAL



- Ø 125 mm
- entwickelt für den Einsatz bei der Feuerwehr
- Vakuum-gelötete Diamanttrennscheibe
- für nahezu alle Materialien: z.B. Beton, Glas, Kunststoff, Gummi, Holz, Metall
- zulässige Drehzahl 12.200 1/min



Produktvideo!

| Art. Nr. | Beschreibung | VE |
|-----------|--------------|----|
| 12-355724 | Ø 125 mm | 1 |

PROFI DIAMANTTRENNSCHEIBE DT 612 UT SUPRA



- Ø 125 mm + Ø 230 mm
- sehr hohe Schnittleistung
- für Winkelschleifer
- universell einsetzbar
- hohe Schnittfreudigkeit
- gute Standzeit
- saubere Schnittkanten

Anwendungsgebiete:

- Baustellenmaterialien
- Beton, universal
- Altbeton, armiert
- Kalksandstein



Ø 125 mm
1



Ø 230 mm
2



DN 300 U SUPRA



Ø 125 mm

- Ø 125 mm x 6 mm
- spezielle Estrich-Fugenräumscheibe in robuster Ausführung zum Entfernen alter Mörtelreste
- gutes Preis-Leistung-Verhältnis
- spezielle Hammersegmente
- optimaler Schutz des Stammblattes

| | Art. Nr. | Beschreibung | VE |
|---|-----------|--|----|
| 1 | 12-334045 | DT 612 UT SUPRA Ø 125 mm, 12.200 1/min | 1 |
| 2 | 12-334047 | DT 612 UT SUPRA Ø 230 mm, 6.600 1/min | 1 |
| 3 | 12-666280 | DN 300 U SUPRA Ø 125mm, 12.200 1/min | 1 |

DIAMANTFRÄSSSCHEIBE SCHWARZ 16/20



- grob
- maximaler Abtrag
- auf besonders harten Oberflächen oder
- um schnell in die Tiefe zu kommen



| Art. Nr. | Größe | VE |
|----------|---|----|
| H9-2824 | Ø 125 mm, 11.000 U/min Werkzeugaufnahme Ø 22,33 mm | 1 |
| H9-2879 | Ø 130 mm, 11.000 U/min Werkzeugaufnahme Ø 25 mm | 1 |

DIAMANTFRÄSSSCHEIBE ESTRICH SILBER



- zum effektiven Abtragen und Glätten von
- weichen mineralischen Untergründen wie z.B. den meisten Estrichen



| Art. Nr. | Größe | VE |
|----------|--|----|
| H9-2107 | Ø 125 mm, 11.000 U/min Werkzeugaufnahme Ø 22,33 | 1 |
| H9-2855 | Ø 130 mm, 11.000 U/min Werkzeugaufnahme Ø 25 mm | 1 |

DIAMANTFRÄSSSCHEIBE THERMO GELB K30/40



- optimal um Farben von mineralischen Untergründen zu entfernen



| Art. Nr. | Größe | VE |
|----------|---|----|
| H9-2817 | Ø 125 mm, 11.000 U/min Werkzeugaufnahme Ø 22,33 mm | 1 |
| H9-2862 | Ø 130 mm, 11.000 U/min Werkzeugaufnahme Ø 25 mm | 1 |

DIAMANT- ECKENSCHLEIFSTIFT



- die Lösung zum Beton- und Estrichschleifen an schlecht zugänglichen Stellen
- zum Einspannen in jeden Akkuschauber od. Bohrmaschine
- Segmentdurchmesser: 16 mm, Segmentlänge: 25 mm
- Gesamtlänge: 110 mm



| Art. Nr. | Größe | VE |
|----------|--|----|
| H9-2268 | Schaftdurchmesser Ø 8 mm max. zul. Drehzahl 1.000 U/min | 1 |

DIAMANTFRÄSSSCHEIBE ABRASIV ROT K35/45



- mittel
- trägt schnell Materialien ab
- zum Nivellieren von Betonoberflächen
- für Schalungsnasen und Fliesenglasur



| Art. Nr. | Größe | VE |
|----------|---|----|
| H9-2831 | Ø 125 mm, 11.000 U/min Werkzeugaufnahme Ø 22,33 mm | 1 |
| H9-2886 | Ø 130 mm, 11.000 U/min Werkzeugaufnahme Ø 25 mm | 1 |

DIAMANTFRÄSSSCHEIBE BETON GOLD K50/60



- zum Anschleifen von Beton- und Estrichflächen
- optimal für alle Sichtbetonflächen



| Art. Nr. | Größe | VE |
|----------|---|----|
| H9-2091 | Ø 125 mm, 11.000 U/min Werkzeugaufnahme Ø 22,33 mm | 1 |
| H9-2848 | Ø 130 mm, 11.000 U/min Werkzeugaufnahme Ø 25 mm | 1 |

PKD PUTZ-FRÄSSSCHEIBE GRÜN



- die Alternative zur Sanierungsfräse!
- trägt auch starke Thermoplaste ab ohne zuzuschmieren



| Art. Nr. | Größe | VE |
|----------|--|----|
| H9-2909 | Ø 125 mm, 11.000 U/min Werkzeugaufnahme Ø 22,33 + 25 mm | 1 |

PRÜFGERÄT FÜR BETONHÄRTE HT-225



- zur Abstimmung des passenden Diamantwerkzeuges
- Betonteile ab 100 mm Dicke messen
- Betonhärte vor der Epoxidharzbeschichtung bestimmen
- rein mechanisches Prüfgerät ohne Elektronik und Batterien

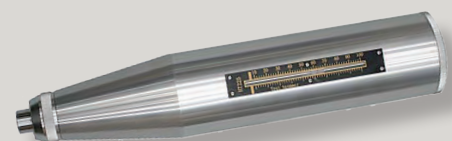

| Art. Nr. | Beschreibung | VE |
|----------|--------------------------------------|----|
| H9-0882 | im Kunststoffkoffer mit Schleifstein | 1 |

- Ø 125 mm = Standardgrößen
- Ø 130 mm = FESTOOL-Maschinen (RG130)



KLEBEBÄNDER

+

**ABDECK-
MATERIAL**

Schon seit vielen Jahren setzen Profis aus allen Bereichen auf unsere hochwertigen Klebebänder, welche nach den höchsten Qualitätsansprüchen hergestellt und direkt auf die Bedürfnisse unserer Kunden abgestimmt werden. Wir arbeiten stetig daran, unser Sortiment mit **neuen und innovativen Produkten** zu erweitern, um Ihnen als Kunde ein **leichteres und effizienteres Arbeiten** zu ermöglichen.

TIPPS FÜR DIE RICHTIGE ANWENDUNG VON KLEBEBÄNDERN



ENTFERNEN VON KLEBEBÄNDERN

Um Klebebänder rückstandsfrei und effizient zu entfernen, sollten Sie das Band vorsichtig von unten nach oben und nicht ruckartig in einem 45°-Winkel abziehen. Besondere Vorsicht ist bei weichen oder porösen Untergründen geboten, da diese durch die hohe Klebekraft beschädigt werden könnten.



PROBEKLEBUNG

Unsere Klebebänder sind hochwertige chemische Produkte und können bei Verwendung auf den verschiedensten Materialien zu unerwünschten chemischen Reaktionen (z. B. Streifenbildung oder Verfärbungen des Untergrunds) führen. Daher sollten Sie unbedingt eine Probeklebung vornehmen. Beim Bekleben von empfindlichen Untergründen (Kupfer, Zink, Granit usw.) sollten Sie sich beraten lassen. Wir raten davon ab, Naturstein oder Marmor abzukleben. Hierbei könnten irreversible Schäden entstehen.



PRÜFUNG DES UNTERGRUNDS

Der Zustand des Untergrunds ist für ein gutes Ergebnis und die Klebewirkung des Bandes von großer Bedeutung. Dieser muss sauber und frei von Feuchtigkeit, Fetten, Ölen und Staub sein. Durch eine Probeverklebung können Sie feststellen, welches Band für den Untergrund am besten geeignet ist.



LAGERUNG

Klebebänder sollten immer kühl bzw. trocken gelagert und vor direkter Sonneneinstrahlung geschützt werden.

BITTE BEACHTEN!

Schadensersatz und Gewährleistungsanspruch bei Klebebändern und selbstklebenden Folien können nicht anerkannt werden. Bitte machen Sie bei schwer einzuschätzenden Untergründen eine Testklebung!



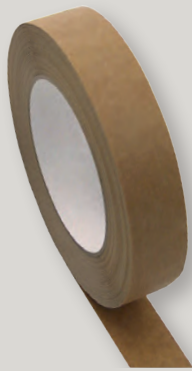

PROFIKREPP KLEBEBAND BRAUN



- 50 m, braun
- feingekreppt
- mittlere Klebekraft
- für innen und kurzfristigen Einsatz

| Art. Nr. | Größe | VE |
|------------------|-------|----|
| W4-501429 | 29 mm | 32 |
| W4-501436 | 36 mm | 24 |
| W4-501448 | 48 mm | 24 |



PRO TAPE ABDECK- BAND "MASK 459"



- 50 m
- Malerqualität
- dünner Papierträger
- hitzebeständig bis 80°C
- neutral verpackt

| Art. Nr. | Größe | VE |
|-------------------|-------|----|
| G3-654319N | 19 mm | 48 |
| G3-654325N | 25 mm | 36 |
| G3-654330N | 30 mm | 32 |
| G3-654338N | 38 mm | 24 |
| G3-654350N | 50 mm | 24 |



PRO TAPE ABDECK- BAND "MASK 553"



- 50 m
- feingekreppt
- stabiler Papierträger
- für kurzfristigen Einsatz
- Lackierqualität bis 80°C

| Art. Nr. | Größe | VE |
|------------------|-------|----|
| G3-655319 | 19 mm | 48 |
| G3-655325 | 25 mm | 36 |
| G3-655330 | 30 mm | 30 |
| G3-655338 | 38 mm | 24 |
| G3-655350 | 50 mm | 24 |



PRO TAPE ABDECK- BAND "MASK 458"



- 50 m
- Profiqualität
- für kurzfristigen Einsatz
- hitzebeständig bis 80°C
- einzeln verpackt mit EAN

| Art. Nr. | Größe | VE |
|------------------|-------|----|
| G3-654219 | 19 mm | 48 |
| G3-654225 | 25 mm | 36 |
| G3-654230 | 30 mm | 30 |
| G3-654238 | 38 mm | 24 |
| G3-654250 | 50 mm | 24 |



ABDECKKLEBEBAND SCOTCH



- 50 m
- feingekreppt
- Malerqualität
- für kurzfristigen Einsatz
- hitzebeständig bis 80°C

| Art. Nr. | Größe | VE |
|-------------------|-------|----|
| D2-201E-18 | 18 mm | 48 |
| D2-201E-24 | 24 mm | 36 |
| D2-201E-30 | 30 mm | 32 |
| D2-201E-36 | 36 mm | 24 |
| D2-201E-48 | 48 mm | 24 |



ABDECKKLEBEBAND TESA



- 50 m
- feingekreppt
- Malerqualität
- für kurzfristigen Einsatz

| Art. Nr. | Größe | VE |
|-------------------|-------|----|
| T5-4323-19 | 19 mm | 96 |
| T5-4323-25 | 25 mm | 72 |
| T5-4323-30 | 30 mm | 60 |
| T5-4323-38 | 38 mm | 48 |
| T5-4323-50 | 50 mm | 36 |



LACKIER- ABDECKKLEBEBAND



- 50 m
- feingekreppt
- Spitzenqualität
- für kurzfristigen Einsatz

| Art. Nr. | Größe | VE |
|-------------------|-------|----|
| D2-2328-18 | 18 mm | 48 |
| D2-2328-24 | 24 mm | 36 |
| D2-2328-30 | 30 mm | 32 |
| D2-2328-36 | 36 mm | 24 |
| D2-2328-48 | 48 mm | 24 |



LACKIER-ABDECK- KLEBEBAND PV3



- 50 m
- feingekreppt
- hitzebeständig bis 100°C

| Art. Nr. | Größe | VE |
|--------------------|--------|----|
| T5-4316-12 | 12 mm | 24 |
| T5-4316-19 | 19 mm | 96 |
| T5-4316-25 | 25 mm | 72 |
| T5-4316-30 | 30 mm | 60 |
| T5-4316-38 | 38 mm | 48 |
| T5-4316-50 | 50 mm | 36 |
| T5-4316-100 | 100 mm | 18 |



ABDECKKLEBEBAND



- 50 m, grün
- **Spitzenqualität**
- mit starker Klebekraft auch auf raue oder leicht staubige Oberflächen
- nassfest
- 3 Tage UV-beständig

| Art. Nr. | Größe | VE |
|------------|-------|----|
| D2-2060-18 | 18 mm | 48 |
| D2-2060-24 | 24 mm | 36 |
| D2-2060-36 | 36 mm | 24 |
| D2-2060-48 | 48 mm | 24 |

LACKIER-ABDECKKLEBEBAND



- 50 m, grün
- besonders nassfest durch Spezialimprägnierung (z.B. für Acrylfugen)

| Art. Nr. | Größe | VE |
|------------|-------|----|
| D2-3030-18 | 18 mm | 48 |
| D2-3030-24 | 24 mm | 36 |
| D2-3030-30 | 30 mm | 32 |
| D2-3030-36 | 36 mm | 24 |
| D2-3030-48 | 48 mm | 24 |

ABDECKKLEBEBAND SENSITIVE



- 50 m, rosa
- **Spitzenqualität**
- scharfe Farbkanten
- optimierte Klebekraft für sehr empfindliche Untergründe

| Art. Nr. | Größe | VE |
|------------|-------|----|
| T5-4333-19 | 19 mm | 48 |
| T5-4333-25 | 25 mm | 36 |
| T5-4333-30 | 30 mm | 30 |
| T5-4333-38 | 38 mm | 24 |
| T5-4333-50 | 50 mm | 18 |

PRO TAPE ABDECKBAND LILA-LIGHT

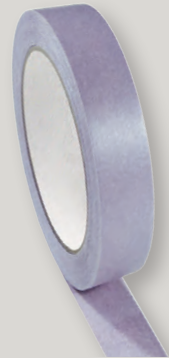

- 50 m, lila
- dünnes Band für scharfe Farbkanten
- leichte Klebekraft für empfindliche Untergründe
- sehr reißfest
- UV-beständig

| Art. Nr. | Größe | VE |
|-----------|-------|----|
| G3-660425 | 25 mm | 36 |
| G3-660430 | 30 mm | 32 |
| G3-660438 | 38 mm | 24 |
| G3-660450 | 50 mm | 24 |

ABDECKKLEBEBAND



- 50 m, lila
- **Spitzenqualität**
- dünnes Band für scharfe Farbkanten
- für empfindliche und frisch gestrichene Oberflächen
- sehr reißfest
- UV-beständig

| Art. Nr. | Größe | VE |
|------------|-------|----|
| D2-2071-24 | 24 mm | 36 |
| D2-2071-30 | 30 mm | 32 |
| D2-2071-36 | 36 mm | 24 |
| D2-2071-48 | 48 mm | 24 |

PRO TAPE ABDECKBAND "GOLD 488"



- 50 m
- Premiumqualität
- für Innen- und Außenanwendungen
- hitzebeständig bis 120°C
- bis zu 5 Monate UV-beständig

| Art. Nr. | Größe | VE |
|-----------|-------|----|
| G3-660619 | 19 mm | 48 |
| G3-660625 | 25 mm | 36 |
| G3-660630 | 30 mm | 32 |
| G3-660638 | 38 mm | 24 |
| G3-660650 | 50 mm | 24 |

ABDECKKLEBEBAND GOLD - DAS ORIGINAL



- 50 m, gold
- **Spitzenqualität**
- für Innen- und Außenanwendungen
- nachhaltiges "PEFC" zertifiziertes Papier
- bis zu 6 Monate sehr gut UV- und feuchtigkeitsbeständig

| Art. Nr. | Größe | VE |
|---------------|-------|----|
| D2-244GOLD-18 | 18 mm | 48 |
| D2-244GOLD-24 | 24 mm | 36 |
| D2-244GOLD-30 | 30 mm | 32 |
| D2-244GOLD-36 | 36 mm | 24 |
| D2-244GOLD-48 | 48 mm | 24 |

ABDECKKLEBEBAND GOLDEN SUN



- 50 m
- Präzisionskrepp
- für Innen- und Außenanwendungen
- bis zu 6 Monate sehr gut UV- und feuchtigkeitsbeständig

| Art. Nr. | Größe | VE |
|------------|-------|----|
| T5-4334-19 | 19 mm | 48 |
| T5-4334-25 | 25 mm | 36 |
| T5-4334-30 | 30 mm | 30 |
| T5-4334-38 | 38 mm | 24 |
| T5-4334-50 | 50 mm | 18 |



ABDECKKLEBEBAND EXTRA STRONG



kip

- hält auf feuchten Untergründen
- 50 m, grün
- reißfest durch Faserverstärkung
- bis zu 5 Monate UV-beständig
- für scharfe Farbkanten auf glatten und auf feuchten Untergründen

| Art. Nr. | Größe | VE |
|------------|-------|----|
| K2-3373-24 | 24 mm | 36 |
| K2-3373-30 | 30 mm | 32 |
| K2-3373-36 | 36 mm | 24 |
| K2-3373-48 | 48 mm | 20 |



ABDECKKLEBEBAND RED+STRONG



- 50 m, rot
- sehr reißfest
- hohe Nassfestigkeit
- bis zu 4 Monate UV-beständig

| Art. Nr. | Größe | VE |
|------------|-------|----|
| A1-5160-25 | 25 mm | 40 |
| A1-5160-38 | 38 mm | 24 |



PRO TAPE ABDECKBAND LONGLINE



- 50 m, blau
- Profiqualität
- für Innen- und Außenanwendungen
- bis zu 2 Wochen sehr gut UV-beständig

| Art. Nr. | Größe | VE |
|-----------|-------|----|
| G3-660725 | 25 mm | 36 |
| G3-660730 | 30 mm | 32 |
| G3-660738 | 38 mm | 24 |
| G3-660750 | 50 mm | 24 |

die günstige Alternative zum Goldband

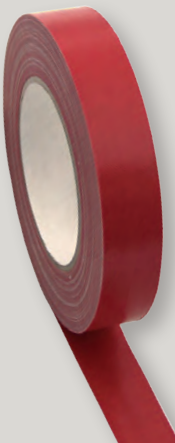

GEWEBEBAND



- 25 m, rot
- extra dickes Gewebe
- UV-beständig

| Art. Nr. | Größe | VE |
|----------|-------|----|
| D1-31825 | 25 mm | 72 |
| D1-31838 | 38 mm | 60 |
| D1-31859 | 50 mm | 36 |



GEWEBEBAND



- 25 m, blau
- extra dickes Gewebe
- bis zu 2 Wochen UV-beständig

| Art. Nr. | Größe | VE |
|-----------|-------|----|
| 00-330802 | 25 mm | 48 |
| 00-330801 | 38 mm | 32 |
| 00-330803 | 50 mm | 24 |



GEWEBEKLEBEBAND EXTRA



kip

- 25 m, grau
- UV-beständig
- Profiqualität

| Art. Nr. | Größe | VE |
|-----------|-------|----|
| K2-328-30 | 30 mm | 60 |
| K2-328-48 | 48 mm | 24 |



VERPUTZER-GEWEBEBAND



kip

- 33 m
- Spitzenqualität
- besonders geeignet für Spachtel-, Stuck- und Putzarbeiten
- UV- und feuchtigkeitsbeständig
- von Hand einreißbar
- rückstandlos entfernbar
- bis zu 2 Wochen einsetzbar

| Art. Nr. | Größe | VE |
|------------|-------|----|
| K2-3315-38 | 38 mm | 48 |
| K2-3315-48 | 48 mm | 36 |



PRO TAPE GEWEBEBAND UNIVERSAL

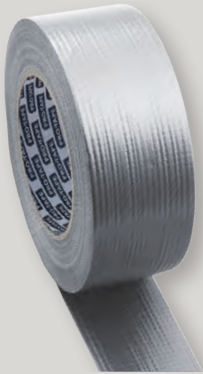

- 50 m, silber
- für den universellen Einsatz in Werkstatt, Haus und Garten
- haftet exzellent auf glatten und rauen Untergründen
- hochflexibles, formbares Gewebeband zum Reparieren und Befestigen

| Art. Nr. | Größe | VE |
|-----------|-------|----|
| G3-654150 | 50 mm | 24 |

PRO TAPE GEWEBEBAND UNIVERSAL



- 50 m, schwarz
- für den universellen Einsatz in Werkstatt, Haus und Garten
- haftet exzellent auf glatten und rauen Untergründen
- hochflexibles, formbares Gewebeband zum Reparieren und Befestigen

| Art. Nr. | Größe | VE |
|-----------|-------|----|
| G3-654151 | 50 mm | 24 |

STEINBAND

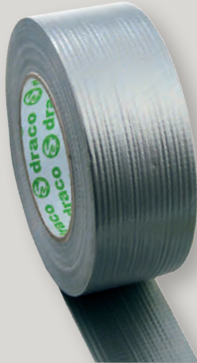

- 50 m, silber
- robustes Gewebeband
- mit hoher Klebekraft
- zur Anwendung auf Stein, Beton, Putz,...
- für kurzfristigen Einsatz

| Art. Nr. | Größe | VE |
|----------|-------|----|
| D1-31950 | 50 mm | 24 |

STEINBAND EXTRA



- 50 m, silber
- **Spitzenqualität**
- haftet auf Stein und Putz bis 90° C
- für Sandstrahl + Reparaturarbeiten
- wasserdichtes versiegeln von Behältern,...
- sehr gute Klebekraft + Reißfestigkeit
- für kurzfristigen Einsatz

| Art. Nr. | Größe | VE |
|-----------|--------|----|
| K2-326-38 | 38 mm | 32 |
| K2-326-48 | 48 mm | 24 |
| K2-326-10 | 100 mm | 12 |

PRO TAPE GEWEBEBAND ULTRA STRONG 260

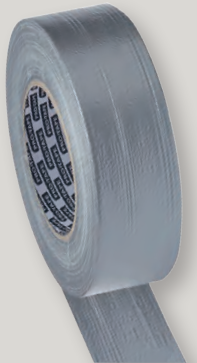

- 50 m, silber
- extreme Klebekraft
- sehr robust durch dickes Gewebe
- für schwierige Oberflächen wie Beton, Stein- und Mauerwerk, Silikonharzputz
- auch bei extrem niedrigen Temperaturen bis -25°C anwendbar

| Art. Nr. | Größe | VE |
|-----------|-------|----|
| G3-662648 | 48 mm | 24 |

STEINBAND



- 50 m
- **sehr hohe Klebekraft!**
- sehr hochwertiges Steinband mit starkem Spezialklebstoff
- beständig gegen Wasser, Öl, mechanische Beschädigungen
- funktioniert auch bei niedrigen Temperaturen von -2° C bis +90° C

| Art. Nr. | Größe | VE |
|-----------|-------|----|
| K2-324-48 | 48 mm | 24 |

BETONKLEBEBAND

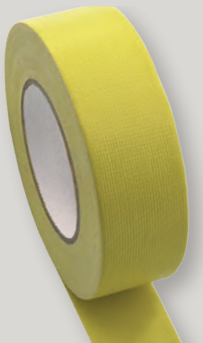

- 50 m, gelb
- stark klebend
- Importqualität

| Art. Nr. | Größe | VE |
|-----------|-------|----|
| W4-502744 | 44 mm | 16 |

BETONKLEBEBAND

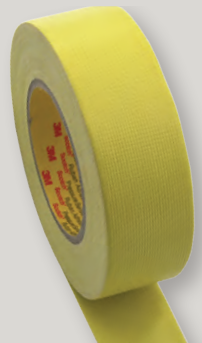

- 50 m, gelb
- stark klebend auf rauen Oberflächen
- sehr anschmiegsam
- feuchtigkeits- und wetterbeständig
- funktioniert bei Temperaturen von -50° C bis +65° C

| Art. Nr. | Größe | VE |
|-----------|-------|----|
| D2-399-44 | 44 mm | 24 |





DUOBAND



- 25 m, rot-weiß
- neutral
- hohe Klebekraft

| Art. Nr. | Größe | VE |
|----------|-------|----|
| D1-31625 | 25 mm | 72 |
| D1-31635 | 35 mm | 48 |



KIP-DUOBAND



- 25 m, grün-weiß
- **doppelseitig selbstklebend**
- **Spitzenqualität**
- bis zu 6 Wochen UV-beständig

| Art. Nr. | Größe | VE |
|-----------|-------|----|
| K2-310-25 | 25 mm | 48 |
| K2-310-35 | 35 mm | 48 |

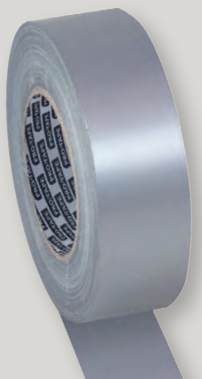

PRO TAPE BAUKLEBE-BAND PVC 328



- 33 m, silber glatt
- sehr hohe Klebekraft auf allen Materialien
- ideal für Gips- und Verputzerarbeiten

| Art. Nr. | Größe | VE |
|-----------|-------|----|
| G3-656550 | 50 mm | 18 |



ABDECKBAND PROFI PE



- 25 m
- **Spitzenqualität**
- gerillte und gewebeverstärkte Polyethylenfolie mit speziellem Acrylatkleber
- besonders gut geeignet für das Abkleben von pulverbeschichteten oder eloxierten Aluminium und Kunststoffuntergründen
- bis zu 2 Wochen UV-beständig

| Art. Nr. | Größe | VE |
|----------|-------|----|
| A1-55350 | 50 mm | 30 |



PRO TAPE BAUKLEBE-BAND PVC 328



- 33 m, weiß glatt
- sehr hohe Klebekraft auf allen Materialien
- ideal für Gips- und Verputzerarbeiten

| Art. Nr. | Größe | VE |
|-----------|-------|----|
| G3-654750 | 50 mm | 36 |



BAUKLEBE-BAND PVC



- 33 m, gelb
- quengerillt
- bis zu 2 Wochen UV-beständig

| Art. Nr. | Größe | VE |
|----------|-------|----|
| D1-31830 | 30 mm | 60 |
| D1-31850 | 48 mm | 36 |

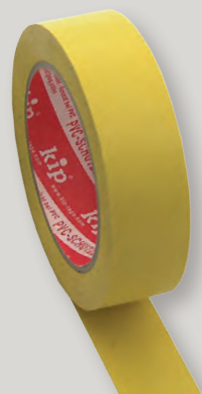

WEICH-PVC KLEBE-BAND



- 33 m, gelb glatt
- **Spitzenqualität**
- sehr formstabil auch bei hohen und niedrigen Temperaturen
- ideal für Gips- und Verputzerarbeiten
- für Innen- und Außenanwendungen
- bis zu 6 Wochen UV-beständig

| Art. Nr. | Größe | VE |
|-----------|-------|----|
| K2-315-13 | 30 mm | 60 |
| K2-315-15 | 50 mm | 36 |



PE-SCHUTZBAND



- 33 m, weiß glatt
- **Spitzenqualität**
- **weichmacherfrei**
- für alle Kunststoffuntergründe geeignet
- für Gips- und Verputzerarbeiten
- für Innen- und Außenanwendungen
- bis zu 6 Wochen UV-beständig

| Art. Nr. | Größe | VE |
|-----------|-------|----|
| K2-319-53 | 30 mm | 60 |
| K2-319-55 | 50 mm | 36 |



FINE-LINE FARBLINIENABDECKBAND



- 55 m
- grün
- für genaues, gerades und randscharfes Abdecken

| Art. Nr. | Größe | VE |
|----------|--------|----|
| D2-218-3 | 3,2 mm | 12 |
| D2-218-6 | 6 mm | 12 |
| D2-218-9 | 9 mm | 12 |

KONTURENBAND



- 33 m
- blau
- für scharfe Farblinien mit speziell engen Radien

| Art. Nr. | Größe | VE |
|----------|-------|----|
| D2-471-3 | 3 mm | 12 |
| D2-471-6 | 6 mm | 12 |
| D2-471-9 | 9 mm | 12 |

PRO TAPE MONTAGEBAND

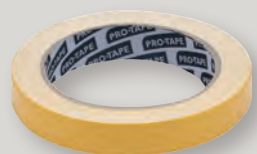

- 5 m
- doppelseitig
- stark klebendes Montageband für Spiegel, Zierleisten, Schilder ...
- weitgehend feuchtigkeitsbeständig
- gute Temperaturbeständigkeit

| Art. Nr. | Größe | VE |
|-----------|-------------|----|
| G3-656018 | 18 mm x 5 m | 12 |

PRO TAPE TEPPICH-VERLEGEKLEBPROFI



- mit Gewebeträger
- Profiqualität
- für die Permanentverklebung von Teppichen
- doppelseitig klebend
- gute Reißfestigkeit und Klebekraft

| Art. Nr. | Größe | VE |
|-----------|--------------|----|
| G3-654510 | 50 mm x 10 m | 36 |
| G3-654525 | 50 mm x 25 m | 36 |

PRO TAPE TEPPICH-VERLEGEKLEBPROFI



- 10 m
- vielseitig verwendbar für diverse Verlege- und Bastelarbeiten
- doppelseitig klebend
- gute Reißfestigkeit und Klebekraft

| Art. Nr. | Größe | VE |
|-----------|--------------|----|
| G3-654410 | 50 mm x 10 m | 36 |

VINYLBAND



- 15 mm x 10 m
- ideal zum Bündeln von Kabeln, zum Aufpolstern, Abdichten, Verstärken sowie zur Kennzeichnung
- wasserfest
- gute Abriebfestigkeit und UV-beständig
- leicht zu verarbeiten
- flexibel einsetzbar
- sehr gute Formanpassung



| Art. Nr. | Farbe | VE |
|-----------|---------------------|----|
| G3-653001 | schwarz | 10 |
| G3-653002 | weiß | 10 |
| G3-653003 | rot | 10 |
| G3-653004 | gelb | 10 |
| G3-653005 | blau | 10 |
| G3-653006 | grün | 10 |
| G3-653007 | grau | 10 |
| G3-653009 | gelb-grün gestreift | 10 |

ALUBAND

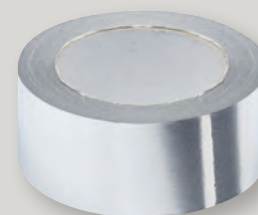

- 50 m
- selbstklebende Alufolie
- ideal zum Isolieren gegen Hitze und Kälte
- hohe Temperaturbeständigkeit bis 100°C
- exzellente UV- und Alterungsbeständigkeit
- leicht anzubringen auf beinahe allen Untergründen

| Art. Nr. | Größe | VE |
|-----------|--------------|----|
| G3-655455 | 50 mm x 50 m | 24 |

FILAMENT- KLEBEBAND



- 50 m
- hoch reißfest
- mit Glasfasern verstärkt
- zum Binden von Rohren und Metallteilen

| Art. Nr. | Größe | VE |
|----------|-------|----|
| D1-34025 | 25 mm | 36 |

GEFAHRENBAND



- schwarz-gelb
- selbstklebend

| Art. Nr. | Größe | VE |
|------------|--------------|----|
| D2-7661-50 | 50 mm x 33 m | 36 |

ABSPERRBAND

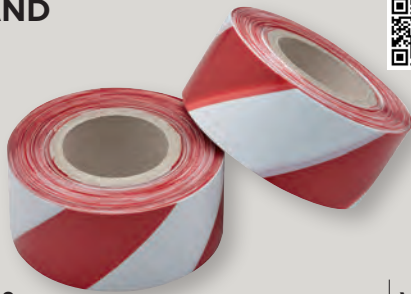

- rot-weiß
- LDPE-Band

| Art. Nr. | Größe | VE |
|-----------|---------------|----|
| G3-759650 | 70 mm x 500 m | 12 |

KABELBINDER SCHWARZ

- wiederöffnend bzw. wiederverschliessbar
- Packung mit 100 Stk.
- UV-beständig
- temperaturbeständig von -40°C bis +75°C



| Art. Nr. | Größe | VE |
|----------|-----------------------|----|
| E2-229 | Länge 300 mm x 7,5 mm | 1 |

KABELBINDER NATUR / SCHWARZ

- Packung mit 100 Stk.
- Länge 290 mm x 4,8 mm



| Art. Nr. | Bezeichnung | VE |
|----------|-----------------------|----|
| E2-227 | natur | 1 |
| E2-228 | schwarz, UV-beständig | 1 |

PRO TAPE VERPACKUNGSBAND PVC



- 66 m
- für mittelschwere bis schwere Kartonagen
- hitzebeständig bis 80°C

| Art. Nr. | Farbe | VE |
|-----------|---------------------------|----|
| G3-656650 | braun: 50 mm x 66 m | 36 |
| G3-657650 | transparent: 50 mm x 66 m | 36 |

ECO TAPE VERPACKUNGSBAND PP



- 66 m
- für leichte Kartonagen
- hitzebeständig bis 60°C

| Art. Nr. | Größe | VE |
|-----------|---------------------------|----|
| G3-654650 | braun: 48 mm x 66 m | 36 |
| G3-655638 | transparent: 38 mm x 66 m | 48 |
| G3-655650 | transparent: 48 mm x 66 m | 36 |

ABROLLER FÜR VERPACKUNGSBÄNDER



- leichte Ausführung
- passend für alle Verpackungsbänder

| Art. Nr. | Größe | VE |
|-----------|-------|----|
| G3-756500 | 50 mm | 6 |

DISPENSER FÜR MASKER



| Art. Nr. | Beschreibung / Größe | VE |
|-----------|-------------------------------|----|
| W4-580050 | klein, Papier, Folie 55 cm | 6 |
| W4-580060 | groß, Folie 110 cm und 140 cm | 1 |



PRO TAPE MASK PAPIER MIT KLEBEBAND



- Klebeband und Papier in Einem

| Art. Nr. | Größe | VE |
|-----------|--------------|----|
| D1-31617 | 10 cm x 20 m | 84 |
| G3-652718 | 18 cm x 20 m | 48 |
| G3-652730 | 30 cm x 20 m | 24 |

PRO TAPE MASKER GOLD FOLIE + UV-GOLDBAND



- extrem dünn und glatt für nahtlose Farbabgrenzung
- speziell beschichteter Papierträger
- UV-beständig



| Art. Nr. | Größe | VE |
|-------------|---------------|----|
| A1-2190-55 | 55 cm x 33 m | 50 |
| A1-2190-110 | 110 cm x 33 m | 25 |
| A1-2190-140 | 140 cm x 33 m | 25 |
| A1-2190-210 | 210 cm x 20 m | 25 |
| A1-2190-270 | 270 cm x 20 m | 25 |

KOMBI-MASK UV



- mehrfach gefaltete HD-Polyäthylenfolie mit Profi-Gewebeband
- eigenständiges Anschmiegen durch statische Aufladung
- zum Abdecken von Fenstern, Türen ...
- bis zu 2 Wochen UV-beständig
- **passen nicht in Dispenser!**

| Art. Nr. | Größe | VE |
|----------|---------------|----|
| D1-10485 | 55 cm x 20 m | 60 |
| D1-10486 | 110 cm x 20 m | 30 |
| D1-10487 | 140 cm x 20 m | 30 |
| D1-10488 | 180 cm x 20 m | 30 |
| D1-10490 | 240 cm x 20 m | 30 |
| D1-10491 | 270 cm x 17 m | 30 |

KOMBI-MASK UV

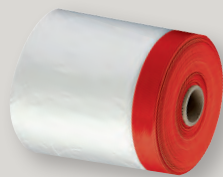

- Folie mit rotem, dünnen Gewebeband
- UV-beständig

| Art. Nr. | Größe | VE |
|-----------|---------------|----|
| W4-580162 | 55 cm x 25 m | 40 |
| W4-580163 | 110 cm x 25 m | 24 |

PRO TAPE MASK FOLIE MIT KLEBEBAND



- mehrfach gefaltete HD-Polyäthylenfolie
- mit Abdeckband für innen
- eigenständiges Anschmiegen durch statische Aufladung

| Art. Nr. | Größe | VE |
|-----------|---------------|----|
| G3-652555 | 55 cm x 33 m | 60 |
| G3-652511 | 110 cm x 33 m | 20 |
| G3-652514 | 140 cm x 33 m | 20 |
| G3-652521 | 210 cm x 20 m | 20 |

KOMBI MASK FOLIE + UV GOLDBAND



- extrem dünn und glatt für nahtlose Farbabgrenzung
- speziell beschichteter Papierträger
- messerscharfe, schnurgerade Kanten
- UV-beständig

| Art. Nr. | Größe | VE |
|----------|---------------|----|
| A1-10470 | 55 cm x 33 m | 60 |
| A1-10471 | 110 cm x 33 m | 30 |
| A1-10472 | 140 cm x 33 m | 30 |
| A1-10473 | 210 cm x 20 m | 20 |
| A1-10474 | 270 cm x 17 m | 20 |

3377 WASHI-TEC® MASKER EXTRA STRONG



- für feuchte Untergründe
- sehr dünnes Band aus WASHI-TEC®-Papier mit hochwertigem Acrylatkleber
- sehr stabil und reißfest durch Faserverstärkung
- kein Unterlaufen von Farbe
- im Außenbereich bis zu 5 Monate UV-beständig

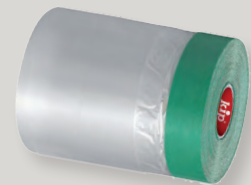

| Art. Nr. | Größe | VE |
|-------------|---------------|----|
| K2-3377-55 | 55 cm x 33 m | 30 |
| K2-3377-270 | 270 cm x 20 m | 30 |

GEWEBE-MASKER EXTRA



- hochwertiges, hellgraues Gewebeband
- UV-beständig
- **passen nicht in Dispenser!**



| Art. Nr. | Größe | VE |
|-----------|---------------|----|
| K2-383-18 | 180 cm x 20 m | 40 |

ABDECKROLLER M3000



- Grundgerät
- Profiausführung **ohne Abreißklinge**
- mit Leiterhaken



ABDECKFOLIE "ADVANCED MASKING FILM"



- verbesserte Spezialbeschichtung verhindert das Abperlen der Farbe
- höhere Lichtdurchlässigkeit
- statisch aufgeladen
- **für Abdeckroller M3000**



| Art. Nr. | VE | ÜK |
|----------|----|----|
| D2-M3000 | 1 | 4 |

| Art. Nr. | Größe | VE |
|----------|-----------------|----|
| D2-AMF48 | 121 cm x 54,8 m | 8 |
| D2-AMF72 | 182 cm x 27,4 m | 8 |
| D2-AMF99 | 251 cm x 27,4 m | 8 |

ABREISSKLINGE FÜR M3000

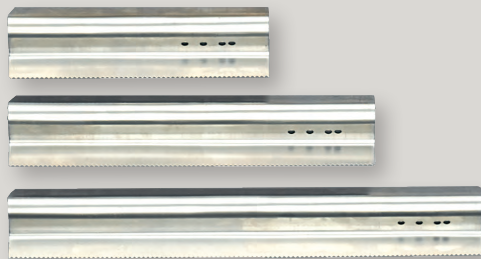

| Art. Nr. | Größe | VE |
|-----------|--------|----|
| D2-330715 | 150 mm | 10 |
| D2-330722 | 225 mm | 10 |
| D2-330730 | 300 mm | 10 |

ABDECKROLLER M1000



- Hobbyausführung
- inklusive 2 Klingen aus Kunststoff mit je 15,2 cm
- für Rollen bis 30 cm Breite



| Art. Nr. | VE | ÜK |
|----------|----|----|
| D2-M1000 | 1 | 4 |

ABDECKPAPIER



- Natonkraftpapier gestreift
- 50 m
- 40 g/m²

| | Art. Nr. | Größe | VE |
|---|----------------|---------|----|
| 1 | D1-31650 | 150 mm | 30 |
| 2 | D1-31725 | 225 mm | 15 |
| 3 | D1-31800 | 300 mm | 15 |
| 4 | M8-5029-45 | 450 mm | 12 |
| 5 | E5-NK40-100-KR | 1000 mm | 5 |

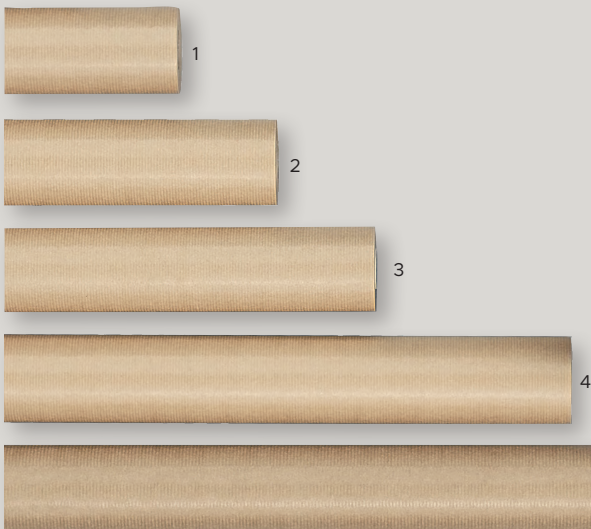



ABDECKVLIES - STANDARD

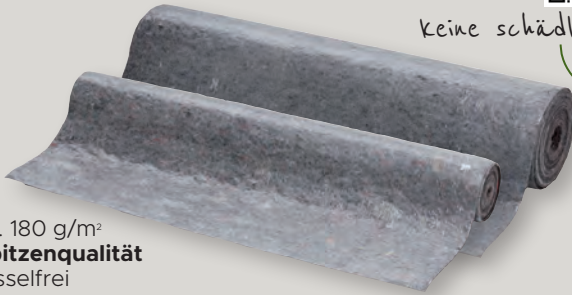

keine schädlichen Inhaltsstoffe!



- ca. 180 g/m²
- **Spitzenqualität**
- fussselfrei
- saugfähige Oberfläche
- undurchlässige Folienunterseite
- rutschhemmende Unterseite für sicheren Halt
- innen und außen einsetzbar
- schnell auszulegen
- wiederverwendbar

| Art. Nr. | Größe | VE |
|------------------|---------------------------------|--------|
| G3-758550 | 100 cm x 50 m | 1 |
| | ab 2 Rollen | 2 |
| | ab 1 Palette (30 Rollen) | 1 Pal. |
| G3-758525 | 100 cm x 25 m im Karton | 1 |
| | ab 5 Rollen | 5 |
| | ab 1 Palette (56 Rollen) | 1 Pal. |
| G3-758510 | 100 cm x 10 m, im Karton | 1 |
| | ab 12 Rollen | 12 |
| | ab 1 Palette (108 Rollen) | 1 Pal. |

ABDECKVLIES - EXTRA STARK



- ca. 260 g/m²
- **Spitzenqualität**
- starke Qualität, robuste Ausführung
- saugfähige Oberfläche, undurchlässige Folienunterseite
- rutschhemmende Unterseite für sicheren Halt
- innen und außen einsetzbar
- schnell auszulegen
- wiederverwendbar

| Art. Nr. | Größe | VE |
|---------------------|--|--------|
| D1-10400 | 100 cm x 50 m (ca. 260 g/m ²) | 1 |
| | ab 2 Rollen | 2 |
| | ab 1 Palette (18 Rollen) | 1 Pal. |
| K13-VS50-200 | 200 cm x 50 m (ca. 220 g/m ²) | 1 |
| | ab 2 Rollen | 2 |
| | ab 1 Palette (20 Rollen) | 1 Pal. |

ABDECKMATERIAL

ABDECKVLIES WEISS/BLAU PREMIUMCOVER DAMPFOFFEN

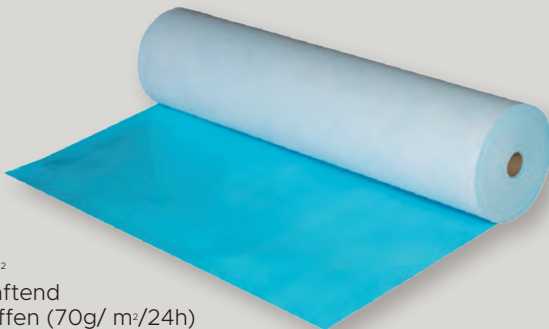

- 160 g/m²
- selbsthaftend
- dampfaffen (70g/ m²/24h)
- flüssigkeitsdicht,
- stossdämpfend und rutsicher
- wiederverwendbar
- für feuchtigkeitsempfindliche Untergründe wie Natursteine, Holz und frisch verlegte Böden
- Feuchtigkeit aus dem Untergrund kann entweichen, wobei Flüssigkeiten nicht eindringen können

| Art. Nr. | Größe | VE |
|------------------|--------------------------|----|
| P5-900039 | 1 m x 50 m | 1 |
| | ab 2 Rollen | 2 |
| | ab 1 Palette (12 Rollen) | 12 |

ABDECKVLIES WEISS DRACO PREMIUMCOVER



- 180 g/m²
- selbsthaftend
- flüssigkeitsdicht
- stossdämpfend
- wiederverwendbar

| Art. Nr. | Größe | VE |
|-----------------|--------------------------|----|
| A1-10385 | 1 m x 50 m | 1 |
| | ab 2 Rollen | 2 |
| | ab 1 Palette (12 Rollen) | 12 |

STAUBSCHUTZTÜR MIT REISSVERSCHLUSS



- 2,2 m x 1,1 m
- für alle Türen bis 2,2 m x 1,1 m geeignet
- Reißverschluss beidseitig zu öffnen
- Befestigung mit einem geeigneten Klebeband
- staubdichtes Polypropylen-Vlies
- wiederverwendbar

| Art. Nr. | VE |
|------------------|----|
| G3-758500 | 20 |

HAUSHALTS-ABDECKPLANE



- transparent
- für kurzfristigen Schutz vor Staub, Farbe, Schmutz, Nässe, ...
- HD-Polyäthylen

| Art. Nr. | Größe | VE |
|-----------|--------------------------|----|
| G3-759000 | 4 m x 5 m, 0,01 mm stark | 20 |

HAUSHALTS-ABDECKPLANE GROSS



- transparent
- für kurzfristigen Schutz vor Staub, Farbe, Schmutz, Nässe, ...
- HD-Polyäthylen

| Art. Nr. | Größe | VE |
|-----------|-----------------------------|----|
| G3-759001 | 4 m x 12,5 m, 0,01 mm stark | 10 |

ABDECKPLANE STARK



- transluzent
- für langfristigen Schutz
- strapazierfähig
- begehrbar
- LD-Polyäthylen

| Art. Nr. | Größe | VE |
|-----------|--------------------------|----|
| G3-759002 | 4 m x 5 m, 0,05 mm stark | 10 |

ÖSENPLANE



- 180 g/ m²
- reißfestes Gewebe
- kantenverstärkt
- UV-beständig
- beidseitig laminiert
- 100% wasserdicht
- alle 50 cm eine Aluminiumöse

| Art. Nr. | Größe | VE | ÜK |
|-----------|------------|----|----|
| G3-759004 | 3 m x 4 m | 1 | 8 |
| G3-759005 | 4 m x 5 m | 1 | 5 |
| G3-759015 | 5 m x 6 m | 2 | 2 |
| G3-759008 | 6 m x 8 m | 2 | 2 |
| G3-759010 | 6 m x 10 m | 1 | 1 |

PE-STRETCHFOLIE



- für verschiedene Verpackungsmöglichkeiten

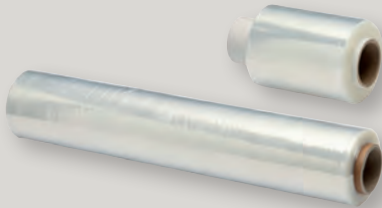

| Art. Nr. | Größe | VE |
|-----------|---------------|----|
| G3-759291 | 10 cm x 150 m | 33 |
| G3-759292 | 50 cm x 270 m | 6 |

PROFI METALLABROLLER FÜR STRETCHFOLIE



- Abroller für 50 cm Rolle

HANDABROLLER FÜR MINI-STRETCHFOLIE



| Art. Nr. | Größe | VE |
|-----------|---------------------------------|----|
| A1-230005 | Plastik: für 10 cm (38 mm Kern) | 1 |
| G3-759200 | Profi Metallabroller: für 50 cm | 1 |

LUSTPOLSTERFOLIE



- 2-lagig

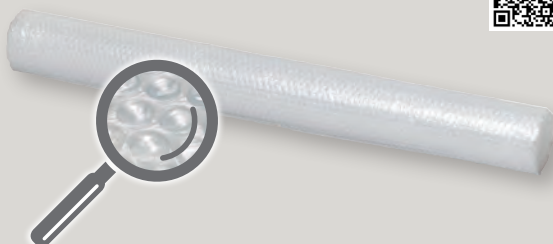

| Art. Nr. | Größe | VE |
|-----------|-----------|----|
| G3-759105 | 1 m x 5 m | 30 |

FALLROHRERSATZ



| Art. Nr. | Größe | VE |
|----------|------------------------|----|
| H4-75 | 75 m, Ø 150 mm, 120 my | 1 |



ABDECKFOLIE

auf
1 m
gefaltet!

| | Art. Nr. | Größe | VE | VE | VE |
|---|------------------|---|----|----|-----|
| 1 | E1-18130 | HD-PE 2 m x 50 m, ca. 7 my | 10 | 50 | 400 |
| 2 | G3-759503 | Typ 30, LD-PE 2 m x 50 m, ca. 15 my | 10 | 50 | 400 |
| 2 | G3-759505 | Typ 50, LD-PE 2 m x 50 m, ca. 25 my | 10 | 30 | 300 |
| 2 | G3-759110 | Typ 100, LD-PE 2 m x 50 m, ca. 50 my | 5 | 20 | 200 |
| 2 | G3-759120 | Typ 200, LD-PE 2 m x 50 m, ca. 100 my | 4 | 12 | 133 |
| 2 | G3-759140 | Typ 400, LD-PE 2 m x 50 m, ca. 200 my | 2 | 5 | 56 |
| 3 | E1-18111 | Typ 100/4, LD-PE 4 m x 50 m, ca. 50 my | 1 | 10 | 90 |
| | E1-18106 | Typ 300/4, LD-PE 4 m x 50 m, ca. 150 my | 1 | 10 | 56 |
| 4 | G3-759440 | Typ 400/4, LD-PE 4 m x 50 m, ca. 200 my | 1 | 10 | 30 |



ABDECKMATERIAL

ABDECKFOLIE HD-PE

- statisch geladen
- umweltfreundlich
- Stärke ca. 8 my

auf
50 cm
gefaltet!

| | Art. Nr. | Größe | VE |
|---|------------------|---|-----------------------|
| 5 | G3-759502 | 2 m x 50 m ab 10 Rollen ab 100 Rollen ab 280 Rollen (=1 Palette) | 1 10 100 280 |
| 6 | E1-18131 | 2 m x 50 m, Spitzenqualität ab 10 Rollen ab 320 Rollen (=1 Palette) | 1 10 320 |

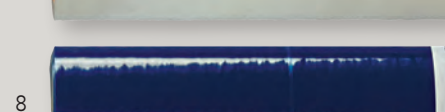
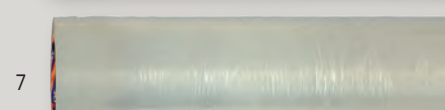

SCHUTZFOLIE SELBSTKLEBEND

- UV-beständig
- selbstklebend
- Stärke 0,05 mm
- für längere Arbeiten im Innen- und Außenbereich

| | Art. Nr. | Größe | VE |
|---|------------------|-----------------------------|----|
| 7 | D1-10464 | 500 mm x 100 m, transparent | 10 |
| 8 | D1-10465 | 500 mm x 100 m, blau | 10 |
| 9 | K2-313-51 | 500 mm x 100 m, grün - KIP | 6 |

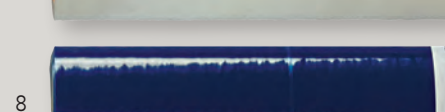

ABDECKFOLIE RUTSCHFEST

- rutschfest
- umweltfreundlich

auf
75 cm
gefaltet!

| | Art. Nr. | Größe | VE | Pal. |
|----|---------------|---------------|----|------|
| 10 | H4-160 | 1,5 m x 150 m | 1 | 30 |



10



ABDECKPAPIER NATRONKRAFT

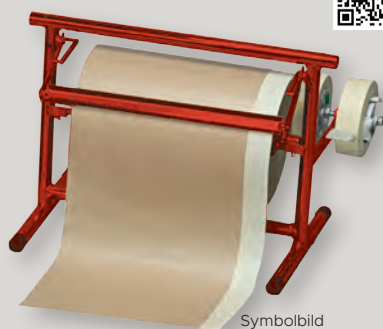

Symbolbild
ohne Ständer

- 40 g/m²
- sehr dichte Qualität
- für Abreißständer

| Art. Nr. | Größe | VE |
|---------------|-----------------------|----|
| E5-NK40-30L-7 | 30 cm, Rolle ca. 7 kg | 1 |

ABDECKPAPIER NATRONKRAFT



- 60 g/m²
- hohe Reißfestigkeit
- mit 5 cm Hülse inkl. Spunde
- Gewicht pro Rolle: ca. 12 kg



| Art. Nr. | Größe | VE |
|-----------|--------------------|----------|
| G3-758011 | 100 cm x ca. 200 m | 1 |
| G3-758011 | 100 cm x ca. 200 m | 2 |
| G3-758011 | 100 cm x ca. 200 m | 42=1Pal. |

ABDECKPAPIER NATRONKRAFT



- Kleinrolle
- 40 g/m²
- sehr dichte Qualität



| Art. Nr. | Größe | VE |
|----------------|-------------------|----|
| E5-NK40-100-KR | 100 cm x ca. 50 m | 1 |
| E5-NK40-100-KR | 100 cm x ca. 50 m | 5 |
| E5-NK40-100-KR | 100 cm x ca. 50 m | 40 |

ABDECKPAPIER NATRONKRAFT

- Ladenrolle
- ca. Ø 20 cm

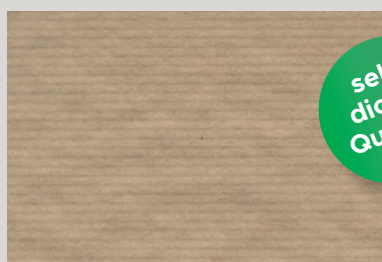

| Art. Nr. | Stärke/Rollenbreite | VE |
|--------------|------------------------------|----|
| E5-NK40-50L | 40 g/m ² - 50 cm | 3 |
| E5-NK40-60L | 40 g/m ² - 60 cm | 3 |
| E5-NK40-80L | 40 g/m ² - 80 cm | 3 |
| E5-NK40-100L | 40 g/m ² - 100 cm | 3 |
| E5-NK60-30L | 60 g/m ² - 30 cm | 3 |
| E5-NK60-50L | 60 g/m ² - 50 cm | 3 |
| E5-NK60-60L | 60 g/m ² - 60 cm | 3 |
| E5-NK60-70L | 60 g/m ² - 70 cm | 3 |
| E5-NK60-80L | 60 g/m ² - 80 cm | 3 |
| E5-NK60-100L | 60 g/m ² - 100 cm | 3 |
| E5-NK70-70L | 70 g/m ² - 70 cm | 2 |
| E5-NK70-80L | 70 g/m ² - 80 cm | 2 |
| E5-NK70-100L | 70 g/m ² - 100 cm | 2 |
| E5-NK90-100L | 90 g/m ² - 100 cm | 2 |

ABDECKPAPIER NATRONKRAFT

- Standrolle
- ca. Ø 30 cm



| Art. Nr. | Stärke/Rollenbreite | VE |
|-------------|------------------------------|----|
| E5-NK40-50 | 40 g/m ² - 50 cm | 2 |
| E5-NK40-80 | 40 g/m ² - 80 cm | 2 |
| E5-NK40-100 | 40 g/m ² - 100 cm | 2 |
| E5-NK40-120 | 40 g/m ² - 120 cm | 2 |
| E5-NK40-150 | 40 g/m ² - 150 cm | 2 |
| E5-NK70-100 | 70 g/m ² - 100 cm | 2 |
| E5-NK70-120 | 70 g/m ² - 120 cm | 2 |
| E5-NK90-80 | 90 g/m ² - 80 cm | 2 |
| E5-NK90-100 | 90 g/m ² - 100 cm | 2 |
| E5-NK90-120 | 90 g/m ² - 120 cm | 2 |
| E5-NK90-130 | 90 g/m ² - 130 cm | 2 |

**STARKRAFT**

einseitig
glatt +
reifest

- wei
- Rollenbreite 100 cm
- Ladenrolle: ca. 25 kg
- Standrolle: ca. 44 kg

| Art. Nr. | Bezeichnung / Strke | VE |
|---------------|-----------------------------------|----|
| E5-STAR70100L | Ladenrolle - 70 g/m ² | 2 |
| E5-STAR90100S | Standrolle: - 90 g/m ² | 2 |

ABDECKPAPIER

- grau
- Rolle ca. 2 kg
- 100 % Recyclingpapier
- saugfhig
- strapazierfhig
- ca. 20 m

| Art. Nr. | Strke/Rollenbreite | VE |
|-----------|-------------------------------|----|
| G3-758010 | 100 g/m ² - 100 cm | 5 |

SPEZIALKREPP

- Rollen ca. Ø 40 cm
- ca. 50 kg
- sehr elastisch
- dehnbar
- **Abrechnung nach tatschlichem Gewicht**

sehr
elastisch
+ dehnbar



| Art. Nr. | Strke/Rollenbreite | VE |
|---------------|-------------------------------|----|
| E5-SKR110-100 | 110 g/m ² - 100 cm | 2 |
| E5-SKR150-100 | 150 g/m ² - 100 cm | 2 |
| E5-SKR150-120 | 150 g/m ² - 120 cm | 2 |

LOMPSPACK

- Auslegepapier grau
- Rolle ca. 10 kg
- ca. 100 m
- saugfhig
- strapazierfhig

strapazier-
fhig +
saugstark



| Art. Nr. | Strke/Rollenbreite | VE |
|-----------------|-------------------------------|--------|
| E5-LO100-100-10 | 100 g/m ² - 100 cm | 1 |
| E5-LO100-100-10 | 100 g/m ² - 100 cm | 2 |
| E5-LO100-100-10 | 100 g/m ² - 100 cm | 45=1P. |

ABDECKKARTON

- grau
- Rollen ca. Ø 30 cm
- ca. 25 kg
- rutschfest
- saugstark

rutschfest
+
saugstark



| Art. Nr. | Strke/Rollenbreite | VE |
|--------------|-------------------------------|----|
| E5-GK250-100 | 250 g/m ² - 100 cm | 1 |
| E5-GK250-100 | 250 g/m ² - 100 cm | 2 |
| E5-GK250-100 | 250 g/m ² - 100 cm | 18 |

LOMPSPACK

- Auslegepapier grau
- Rolle ca. 25 kg
- ca. 166 m
- saugfhig
- strapazierfhig

strapazier-
fhig +
saugstark



| Art. Nr. | Strke/Rollenbreite | VE |
|-----------------|-------------------------------|----|
| E5-LO150-100-25 | 150 g/m ² - 100 cm | 1 |
| E5-LO150-100-25 | 150 g/m ² - 100 cm | 2 |
| E5-LO150-100-25 | 150 g/m ² - 100 cm | 18 |

PACKZELL

- 100% Altpapier
- Rollenbreite 100 cm
- naturrell
- leiternfest
- trittfest, rutschfest
- saugstark

100%
Altpapier
saugstark



| Art. Nr. | Strke/Gewicht | VE |
|-----------------|--------------------------------------|----|
| E5-PZ300-100-30 | 300 g/m ² - 30 kg / Rolle | 2 |
| E5-PZ350-100-25 | 350 g/m ² - 25 kg / Rolle | 2 |
| E5-PZ350-100-50 | 350 g/m ² - 50 kg / Rolle | 2 |

WELLPAPPE

- grobwellig
- **Abrechnung nach tatschlichem Gewicht**



| Art. Nr. | Strke/Rollenbreite | VE |
|-----------|-------------------------------|----|
| E5-WA100G | 400 g/m ² - 100 cm | 2 |
| E5-WA120G | 400 g/m ² - 120 cm | 2 |



REINIGEN



WANDHALTER FÜR PUTZPAPIER PUTZPAPIER

- Wandhalter für Putzpapier bis 40 cm Breite (ohne Putzpapier)



- Putzpapier
- 2-lagig, blau
- 360 m / Rolle
- 1000 Abrisse
- Rollenbreite 36 cm
- Packung zu 2 Rollen

| Art. Nr. | Bezeichnung | VE |
|-------------|--------------------------------|----|
| A1-48511 | WANDHALTER (ohne Putzpapier) | 1 |
| G3-P4851000 | PUTZPAPIER: Abrisse 36 x 36 cm | 2 |

FEUCHTE REINIGUNGSTÜCHER SCRUBS

- 72 Stk. im Spendereimer
- Hände und Werkzeuge reinigen - mit nur einem feuchten Tuch!
- ohne Wasser



| Art. Nr. | VE |
|----------|----|
| D1-13500 | 6 |

FEUCHTE REINIGUNGSTÜCHER

- 80 Stücker im Spender
- 20 x 30 cm
- schnell, praktisch und hochwirksam
- reinigt nicht ausgehärtete Dichtmassen und PU-Schäume, Farben, Öle, Klebstoffe
- nicht für Kunststoffoberflächen geeignet



| Art. Nr. | VE |
|-----------|----|
| G3-820000 | 6 |

CITRUS REINIGERSPRAY

- Reiniger auf Zitronenbasis
- Fettlöser
- Klebstoffentferner
- 400 ml



| Art. Nr. | VE |
|-----------|----|
| G3-100400 | 12 |

PUTZPAPIER

- 2-lagig
- 540 m / Rolle
- 1500 Abrisse
- Rollenbreite 26 cm
- Packung zu 2 Rollen



| Art. Nr. | Größe | VE |
|------------|--------------------|----|
| M10-130021 | Abrisse 26 x 36 cm | 24 |

REINIGUNGSTÜCHER VARIO-CLEAN

- Rolle mit 40 Tüchern
- hochreißfest und saugstark
- lösemittelbeständig
- mehrfach verwendbar



| Art. Nr. | Größe | VE |
|---------------|------------|----|
| S18-290617000 | 26 x 26 cm | 6 |

PEVALIN



| Art. Nr. | Beschreibung | ÜK |
|-----------|---|----|
| D1-13598 | Spezial Handreinigungs-Creme 250 ml Tube | 12 |
| D1-13600 | Spezial Handreinigungs-Creme 3-Liter-Dose | 6 |
| W5-SP030W | Dosierspender für 3-Liter-Dose | 1 |
| W5-SP03 | Wandhalter für 3-Liter-Dose | 1 |

INDUSTRIEREINIGER

- hohe Reinigungsleistung
- entfernt Kleber, ohne die darunterliegende Oberfläche zu beschädigen
- 500 ml



3M

| Art. Nr. | VE |
|----------|----|
| D2-9472 | 12 |



MÜLLSACK 110 LITER



- blau
- 110 Liter
- Maße: 70 x 110 cm
- ca. 40 my
- 10 Stk. pro Rolle
- 20 Rollen/Karton

| Art. Nr. | Beschreibung | VE |
|-----------|-----------------|----|
| G3-759710 | 110 l, ca. 40my | 20 |

MÜLLSACK EXTRA STARK 240 LITER



- schwarz
- 240 Liter
- Maße: 100 x 120 cm
- ca. 60 my
- 10 Stk. pro Rolle
- 10 Rollen/Karton

| Art. Nr. | Beschreibung | VE |
|-----------|-----------------|----|
| G3-759724 | 250 l, ca. 60my | 10 |

MÜLLSACK EXTRA STARK 120 LITER



- blau
- 120 Liter
- Maße: 70 x 110 cm
- **25 Stk. pro Rolle**
- 10 Rollen/Karton
- nachhaltig aus Recycling-Kunststoff

| Art. Nr. | Beschreibung | VE |
|----------|-----------------|----|
| D1-10591 | 120 l, ca. 60my | 10 |
| A1-10010 | 120 l, ca. 70my | 10 |

ZUZIEH-MÜLLSACK 110 LITER



- blau
- 110 Liter
- Maße: 70 x 103 + 6 cm
- 10 Stk. pro Rolle
- 10 Rollen/Karton

| Art. Nr. | Beschreibung | VE |
|-----------|-----------------|----|
| G3-759791 | 110 l, ca. 40my | 10 |
| G3-759770 | 110 l, ca. 60my | 10 |

MÜLLSACK EXTRA STARK 240 LITER



- blau
- 240 Liter
- ca. 100 my
- lose

| Art. Nr. | Beschreibung | VE | ÜK |
|----------|-------------------|----|----|
| D1-10592 | 240 l, ca. 100 my | 10 | 80 |

STYROPOR MÜLLSACK 2700 LITER



- für leichte, sperrige Materialien
- besonders groß
- 2700 Liter
- ca. 90 my
- 2,1 x 2,2 m + 2 Seitenfalten
- lose

| Art. Nr. | Beschreibung | VE |
|-----------|------------------|----|
| G3-759794 | 2700 l, ca. 90my | 10 |

TRIKOT-PUTZTUCH

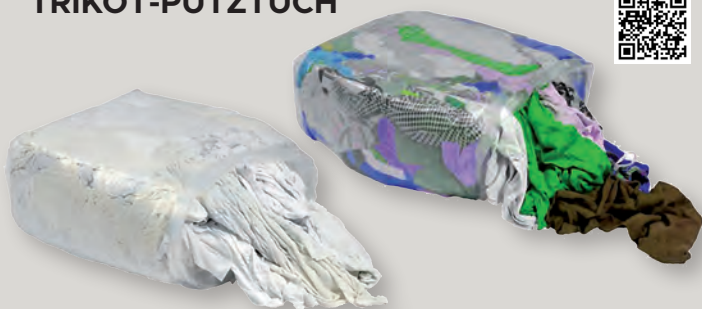

- Baumwolle, weiß oder bunt
- gewaschen, feine Qualität
- lösemittelbeständig, wiederverwendbar, nassreißfest
- fusselfrei und saugstark

| Art. Nr. | Menge | VE |
|-----------|--------------------|----|
| A1-TG10WT | weiß, 10 kg Ballen | 1 |
| A1-TG10BT | bunt, 10 kg Ballen | 1 |

BAUSCHUTTSACK LDPE



- ca. 170 my
- 50 x 90 cm
- lose

| Art. Nr. | Beschreibung | VE |
|------------|-----------------------|----|
| G3-D759793 | 50 x 90 cm, ca. 170my | 10 |

SCHAUMSTOFFSCHWAMM



- saugfähig
- benzinfest
- kochfest

| Art. Nr. | Größe | VE |
|----------|----------------|----|
| D1-13200 | 20 x 13 x 7 cm | 10 |

HAUSHALT-AUTOSCHWAMM



- saugfähig
- benzinfest
- kochfest

| Art. Nr. | Größe | VE |
|----------|------------------|----|
| L1-7252 | 16,5 x 11 x 6 cm | 10 |

UNIVERSAL-SCHWAMM



| Art. Nr. | Größe | VE |
|-----------|------------------|----|
| G3-961018 | 18 x 12 x 5,5 cm | 27 |

PROFI-SCHEUERSCHWAMM

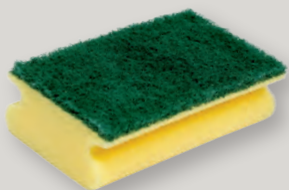

- gelb/grün

| Art. Nr. | Größe | VE |
|----------|-----------------|----|
| L1-7291 | 15 x 9 x 4,5 cm | 10 |

SCHMUTZ-WEG-SCHWAMM



- das "Putzwunder"!
- sauber und schnell - ohne Chemie
- entfernt Verschmutzungen auf Kunststoff, Leder, Alcantara, Felgen, Glasflächen, Steinböden, Gartenmöbel, Tapeten,...
- nicht auf Lack verwenden!
- **Packung mit 10 Stk.**

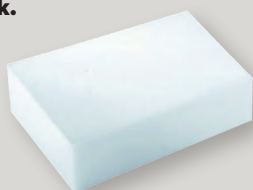

| Art. Nr. | Größe | VE |
|----------|---------------|----|
| J4-13201 | 11 x 7 x 3 cm | 1 |

SCHWAMMLÖWEN

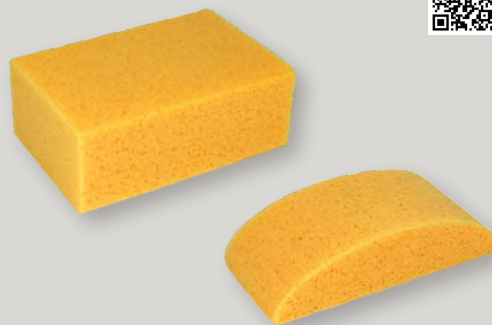

- grobporig
- robust
- saugfähig
- benzinfest
- kochfest
- beständig gegen Öle

| Art. Nr. | Größe | VE |
|----------|-------------------------------|----|
| L1-7223 | 18 x 12 x 6,5 cm / Gr. 3 | 12 |
| L1-7225 | Autoschwamm / Gr. 5, halbrund | 10 |

VISKOSESCHWAMM



- sehr robust
- saugfähig
- kochfest
- langlebig

| Art. Nr. | Größe | VE |
|----------|----------------|----|
| L1-7102 | 16 x 10 x 4 cm | 10 |

FENSTERLEDER



- nahtfrei
- Spitzenqualität

| Art. Nr. | Größe | VE |
|----------|------------|----|
| L1-52200 | 52 x 35 cm | 1 |

MIKROFASERTUCH 2ER-PACK



- kein Fusseln
- lange Nutzungsdauer
- sensationelle Saugkraft
- reinigt ohne Streifen

| Art. Nr. | Größe | VE |
|-----------|----------------|-----|
| G3-709000 | ca. 38 x 38 cm | 100 |



FENSTERWISCHER



- Profiqualität



| Art. Nr. | Größe | VE |
|-----------|-------|----|
| T3-181335 | 35 cm | 20 |

WASSERSCHIEBER



- Metallhalterung
- doppelter Moosgummi
- 35 mm stark



| Art. Nr. | Größe | VE |
|----------|--------|----|
| A3-1745 | 45 cm | 10 |
| A3-1760 | 60 cm | 10 |
| A3-1700 | 100 cm | 10 |

REIBBÜRSTE POLY



- Kunstwurzeln

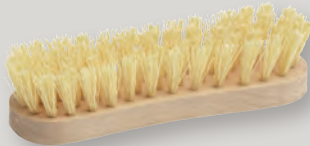

| Art. Nr. | Größe | VE |
|-----------|----------------------|----|
| G3-962510 | 16 cm, Biskottenform | 12 |
| G3-962520 | 22 cm, spitz | 12 |

SCHRUBBER



- Kunstwurzeln
- mit Gewinde



| Art. Nr. | Größe | VE |
|-----------|--|----|
| G3-962535 | 22 cm | 12 |
| G3-963016 | Stiel: Holz 140 cm, Ø 24 mm, mit Gewinde | 25 |

KEHRSCHAUFEL METALL



- verzinkt



| Art. Nr. | Größe | VE |
|-----------|--------------------|----|
| G3-965016 | ca. 22,5 x 23,5 cm | 10 |

HANDFEGER-KEHRSCHAUFEL-SET



- Kunststoff



| Art. Nr. | VE |
|-----------|----|
| G3-961199 | 10 |

KEHRSCHAUFEL METALL



- emailliert
- mit Gummilippe

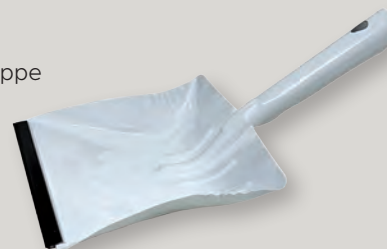

| Art. Nr. | Größe | VE |
|-----------|--------------------|----|
| G3-965015 | ca. 22,5 x 23,5 cm | 10 |

HANDFEGER



- Rosshaarmischung
- Holzgriff natur



| Art. Nr. | Größe | VE |
|-----------|-------|----|
| G3-961711 | 39 cm | 10 |

HANDFEGER



- Rosshaar
- Kunststoffkörper lackiert



| Art. Nr. | Größe | VE |
|-----------|-------|----|
| G3-962011 | 40 cm | 10 |

KEHRBESEN



- Rosshaarmischung
- Holzkörper natur
- mit Gewinde

| Art. Nr. | Größe | VE |
|-----------|--|----|
| G3-961710 | 28 cm | 10 |
| G3-963016 | Stiel: Holz 140 cm, Ø 24 mm, mit Gewinde | 25 |

SAALBESEN



- Rosshaarmischung
- mit Stielloch - **ohne** Metallhalterung!

| Art. Nr. | Größe | VE |
|-----------|-------|----|
| G3-952040 | 40 cm | 10 |
| G3-952050 | 50 cm | 10 |
| G3-952060 | 60 cm | 10 |

SAALBESEN MIT METALLHALTER



- hochwertiges Mischhaar
- Industriequalität
- mit Metallhalter

| Art. Nr. | Größe | VE |
|-----------|--------|----|
| A3-10601 | 60 cm | 10 |
| G3-952080 | 80 cm | 10 |
| G3-952010 | 100 cm | 10 |

BESENSTIEL HOLZ



| Art. Nr. | Größe | VE |
|-----------|---|----|
| G3-963014 | 140 cm, Ø 24 mm, ohne Gewinde | 25 |
| G3-963016 | 140 cm, Ø 24 mm, mit Gewinde | 25 |
| G3-963414 | 140 cm, Ø 28 mm, extra stark ohne Gewinde | 25 |

KEHRBESEN



- Rosshaar
- Kunststoffkörper lackiert
- mit Gewinde

| Art. Nr. | Größe | VE |
|-----------|--|----|
| G3-962010 | 29 cm | 10 |
| G3-963016 | Stiel: Holz 140 cm, Ø 24 mm, mit Gewinde | 25 |

ZIMMERKEHRBESEN BLAU

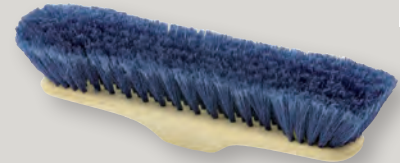

- Kunsthaar
- mit Gewinde

| Art. Nr. | Größe | VE |
|-----------|--|----|
| G3-961510 | 28 cm | 10 |
| G3-963313 | Stiel: Metall 130 cm, Ø 21 mm, mit Gewinde | 25 |

SAALBESEN - PREMIUM



- hochwertiges Rosshaar
- Sattelholz
- mit Metallhalter

| Art. Nr. | Größe | VE |
|----------|-------|----|
| A3-10411 | 40 cm | 10 |
| A3-10611 | 60 cm | 10 |

STIELHALTER

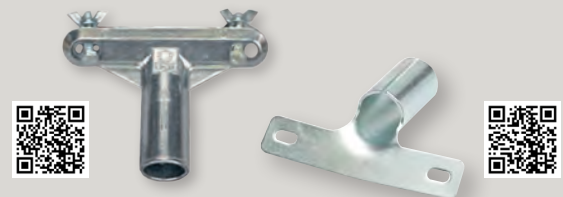

| Art. Nr. | Beschreibung | VE |
|-----------|-----------------------------|----|
| T3-102000 | Alu, komplett mit Schrauben | 1 |
| G3-963015 | Metall | 10 |

BESENSTIEL METALL



- foliert

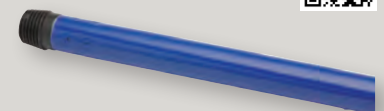

| Art. Nr. | Größe | VE |
|-----------|------------------------------|----|
| G3-963313 | 130 cm, Ø 21 mm, mit Gewinde | 25 |

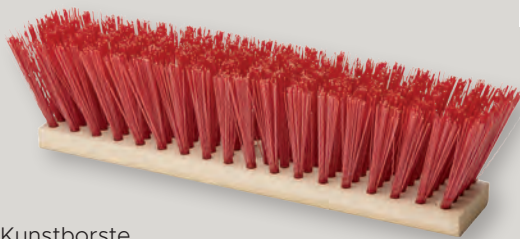
**STRASSENBESEN KUNSTBORSTE**

- rote Kunstborste
- für grobe Reinigungsarbeiten
- passender Stiel: G3-963414

| Art. Nr. | Größe | VE |
|-----------|-------|----|
| G3-950840 | 40 cm | 10 |
| G3-950860 | 60 cm | 10 |

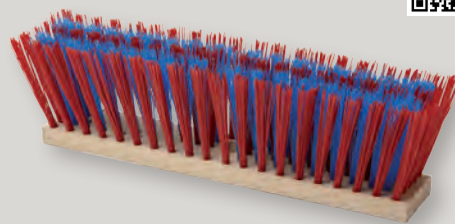
STRASSENBESEN GROB-FEIN

- rote und blaue Kunstborste
- für grobe und feine Reinigungsarbeiten
- passender Stiel: G3-963414

| Art. Nr. | Größe | VE |
|-----------|-------|----|
| G3-950940 | 40 cm | 10 |

"STRASSENMEISTER-PERFEKT" STRASSENBESEN

- inkl. Stielhalter
- extradicht
- 3-färbige Mischung aus grobem, mittleren und feinen Besatzmaterial

| Art. Nr. | Größe | VE |
|----------|-------|----|
| A3-33431 | 40 cm | 10 |

PIASSAVA-BESEN

- grobe Naturfaser-Mischung
- nässefest und hitzebeständig
- schräges Stielloch
- für sehr groben Schmutz und
- Arbeiten mit Asphalt/Bitumen im Straßenbau

| Art. Nr. | Größe | VE |
|----------|-------|----|
| A3-9340 | 40 cm | 12 |

KEHRBESEN UNIVERSAL GELB

- extra starkes, gelbes Resilen
- komplett mit foliertem Metallstiel

| Art. Nr. | Größe | VE |
|-----------|----------------------|----|
| G3-950800 | Kehrbreite ca. 30 cm | 10 |

KEHRBESEN PROFI GROB-FEIN

- rot für groben, blau für feinen Schmutz
- komplett mit foliertem Metallstiel

| Art. Nr. | Größe | VE |
|-----------|----------------------|----|
| G3-950801 | Kehrbreite ca. 30 cm | 10 |

REISBESEN 4-NAHT MIT STIEL

| Art. Nr. | VE |
|----------|----|
| A3-9211 | 10 |

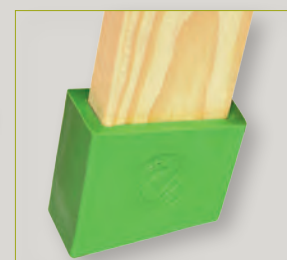
LEITERSCHUHE

- extrem weich
- besonders rutschfest
- beste Qualität
- für 3-8 sprossige Holzleitern

| Art. Nr. | Beschreibung | VE |
|-------------|------------------------|----|
| A1-2916 | einzel | 1 |
| A1-2916-Set | 4 Stück im Karton / SB | 1 |



ARBEITSSCHUTZ + ARBEITSKLEIDUNG



KNIESCHONER



- mit Gummipolster und elastischem Gummiriemen
- Leistungsstufe 0 (ohne Durchstichschutz)

| Art. Nr. | Beschreibung | VE | ÜK |
|------------|-------------------------------|----|----|
| K1-5024401 | per Paar | 1 | 20 |
| K1-5024601 | o.Abb: Ersatzriemen, per Stk. | 1 | 10 |

KNIESCHONER



- Schalenform
- schwarz
- mit 5 cm breiten Riemen
- Leistungsstufe 2
- durchstichfest bis 250 N
- aufgedickte Schaleninnenseite garantiert mehr Tragekomfort

| Art. Nr. | Beschreibung | VE |
|------------|-------------------------------------|----|
| K1-5024403 | per Paar | 1 |
| K1-5024615 | Ersatzriemen + Schnallen für 1 Paar | 1 |

KNIESCHONER PROFI MIT GEL-EINLAGE



- Profiqualität
- Textilgewebe mit Gel-Einlage
- Neoprenbänder mit Klettverschluss
- profilierte PVC-Schale (durchstichfest)
- Entlastung der Kniescheiben
- hoher Tragekomfort
- Leistungsstufe 1

| Art. Nr. | Beschreibung | VE |
|-----------|--------------|----|
| G2-702003 | per Paar | 12 |

KNIESCHONER KNIESTAR



- Profi Knieschoner
- wasserdicht
- wärmeisolierend
- größtenflexibel
- mit Klettverschluss
- mit optimalem Tragekomfort
- kein Schwitzen und
- kein Einschnitten in die Kniekehlen

| Art. Nr. | Beschreibung | VE |
|------------|--------------|----|
| K1-5024801 | per Paar | 1 |

KNIESCHÜTZER



- **Spitzenqualität**
- für Hosen mit Knienpolstertaschen (Typ 2, Lvl 1) aus Polyäthylen
- bestehen alle Test hinsichtlich Ergonomie, Durchlöcherung, Stärke und Stoßfestigkeit
- vorgeformte Knieschützer mit anpassbarer Länge
- passen perfekt um das Knie
- gewährleisten optimalen Schutz



| Art. Nr. | Beschreibung | VE |
|-----------|--------------|----|
| D9-800047 | per Paar | 5 |

ÜBERZIEHSCHUHE



- blau
- mit Gummizug
- Einheitsgröße



| Art. Nr. | Beschreibung | VE |
|------------|--------------|-----|
| M10-350020 | pro Stück | 100 |

ÜBERZIEHSCHUHE



- weiß/rot
- hohe Flexibilität
- Gummizug
- griffige Schuhsohle
- anschmiegsame Passform
- Baumwolle/PVC
- waschbar
- Gr. 3 (46-48)



| Art. Nr. | Beschreibung | VE | ÜK |
|-----------|--------------------------|----|----|
| R3-8118-3 | Größe 3: 46-48; pro Paar | 1 | 20 |

ÜBERZIEHSCHUHE



- weiß
- rutschhemmende Sohle
- extra stark
- mit Gummizug
- Einheitsgröße



| Art. Nr. | Beschreibung | VE | ÜK |
|----------|--------------|----|-----|
| F6-2962 | pro Paar | 1 | 125 |

SCHUTZHAUBE



| Art. Nr | Bezeichnung | VE |
|------------------|------------------------------------|----|
| 1 M4-2983 | Vollschutzhaube (Baumwolle) | 10 |
| 2 F6-2997 | Kopfschutzhaube (Laminat) | 50 |

SCHUTZANZUG



- mit Kapuze
- Taillengummi aus Polyäthylenfaser
- weiß

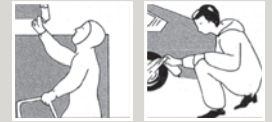

| Art. Nr. | Größe | VE |
|-----------------|---------|----|
| D1-11088 | Gr. M | 50 |
| D1-11089 | Gr. L | 50 |
| D1-11090 | Gr. XL | 50 |
| D1-11093 | Gr. XXL | 50 |

CHEMIESCHUTZOVERALL COVERSTAR

- weiß
- aus atmungsaktiver Polyäthylenfaser
- mikroporöse Filmmembrane
- antistatisch CE CAT III Typ 5+6
- geeignet für Reinräume
- mit 3-teiliger Kapuze zur optimalen Anpassung, Daumenschlaufe
- 2-Wege-Reißverschluss mit doppelter Abdeckung
- Arm-, Bein- und Taillengummi, dreiteiliger Beinzwinkel



| Art. Nr. | Größe | VE |
|-----------------------|-------|----|
| H5-6040080-L | L | 50 |
| H5-6040085-XL | XL | 50 |
| H5-6040090-XXL | XXL | 50 |

3M EINWEG-LACKIEROVERALL

- Profiqualität
- antistatisch
- leichtes, atmungsaktives Material für hohen Tragekomfort
- verdeckter 2-Wege-Reißverschluss
- elastische Bündchen an Kapuze, Hüfte, Arm und Bein



| Art. Nr. | Größe | VE |
|--------------------|-------|----|
| D2-4520-M | M | 20 |
| D2-4520-L | L | 20 |
| D2-4520-XL | XL | 20 |
| D2-4520-XXL | XXL | 20 |

FEINSTAUBMASKEN



| | Art. Nr. | Beschreibung | VE | ÜK |
|---|----------------|---|----|-----|
| 1 | D2-8710 | FFP1 NR D | 20 | 240 |
| 2 | D2-8812 | FFP1 NR D | 10 | 240 |
| 3 | D2-9310 | Comfort Line FFP1 NR D | 20 | 240 |
| 4 | D2-8822 | mit Cool Flow Ausatemventil FFP2 NR D | 10 | 240 |
| 5 | D2-8833 | mit Cool Flow Ausatemventil FFP3 R D | 10 | 80 |
| 6 | D2-9322 | Comfort Line mit Ausatemventil FP2 NR D | 10 | 120 |
| 7 | D2-9332 | Comfort Line mit Ausatemventil FP3 NR D | 10 | 120 |

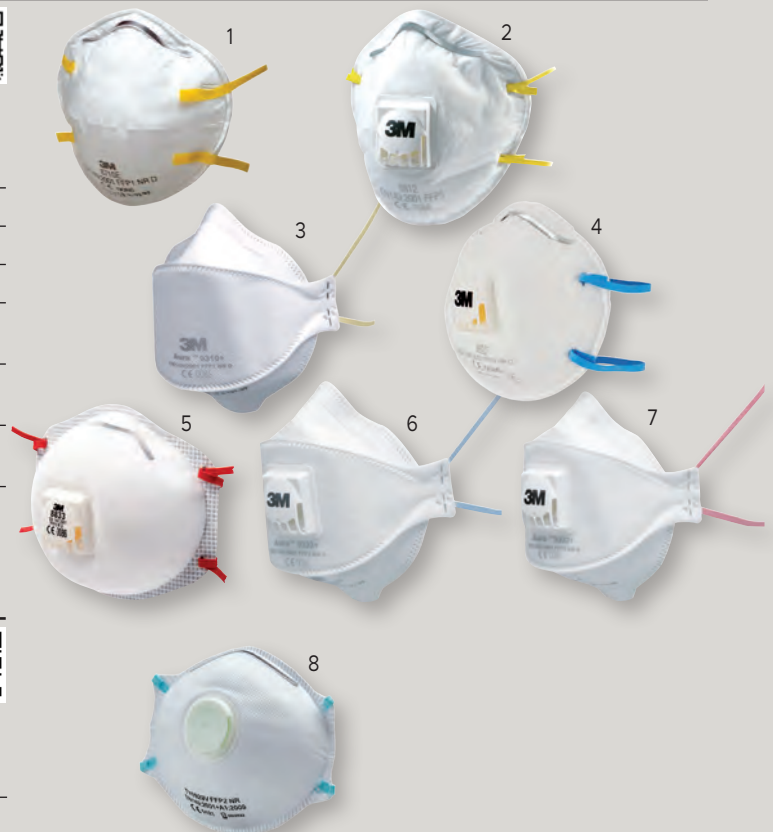

FEINSTAUBMASKEN

- mit Ausatemventil
- vorgeformter Maskenkörper
- hoher Tragekomfort

10 Stk.
Packung



| | Art. Nr. | Beschreibung | VE | ÜK |
|---|---------------------|--------------|----|----|
| 8 | G2-730504MUP | Comfort FFP2 | 1 | 12 |

MASKEN UND FILTER



| | Art. Nr. | Beschreibung | VE | ÜK |
|---|-----------|--|----|----|
| 1 | D2-6002C | Doppelfiltermaske komplett | 1 | 4 |
| 2 | D2-7502 | Maskenkörper M | 1 | 10 |
| 2 | D2-7503 | Maskenkörper L | 1 | 10 |
| 3 | D2-6002CR | Ersatzfilterset A2P2 (6055 + 5925 + 501) | 1 | 4 |
| 4 | D2-6055 | Filterpatrone A2/Stk. | 8 | 64 |
| 5 | D2-6059 | Filterpatrone AEBK1/Stk. | 8 | 64 |
| 6 | D2-5925 | Feinstaubfilter P2/Stk. | 20 | 80 |
| 7 | D2-5935 | Feinstaubfilter P3/Stk. | 20 | 80 |
| 8 | D2-501 | Filterdeckel | 2 | 20 |



ARBEITSSCHUTZ / KLEIDUNG

REINIGUNGSTUCH



- für Atemschutzmasken

| Art. Nr. | VE |
|----------|----|
| D2-105 | 40 |

GERUCHSMASKE

- Feinstaubmaske mit Aktivkohlefilter und Ausatemventil FFP1 NR D



| Art. Nr. | VE | ÜK |
|----------|----|-----|
| D2-9914 | 10 | 100 |

ATEMSCHUTZMASKE

- extrem lange Nutzungsdauer
- 4255+ mit Aktivkohle- und Partikelfilter FFA2P3 R D
- 4251+ mit Aktivkohle- und Partikelfilter FFA1P2 R D



| Art. Nr. | Beschreibung | VE | ÜK |
|----------|-----------------|----|----|
| D2-4255 | Atemschutzmaske | 1 | 4 |
| D2-4251 | Atemschutzmaske | 1 | 10 |

FARBSPRITZVORFILTER

- verlängert die Nutzungsdauer der Partikelfilter
- für Atemschutzmasken der Serie 4000



| Art. Nr. | VE |
|----------|----|
| D2-400+ | 10 |

VOLLMASKE

- ohne Filter



| Art. Nr. | Beschreibung | VE | ÜK |
|----------|----------------|----|----|
| D2-6800 | mittel, EN 136 | 1 | 4 |

VISIERSCHUTZFOLIE

- für D2-6800



| Art. Nr. | VE | ÜK |
|----------|----|-----|
| D2-6885 | 25 | 100 |

In 3 Schritten zum richtigen Atemschutz!

SCHUTZBRILLE "ECO"



- Vollsicht
- Rahmen aus Vinyl
- Glas Polycarbonat
- abdichtender Sitz für Rundumschutz
- direkt belüftet



| Art. Nr. | Farbe | VE | ÜK |
|-----------|-------|----|-----|
| G2-730420 | klar | 6 | 120 |

SCHUTZBRILLE "SAFETY COMFORT"



- sportliches Design
- mit hohem Tragekomfort



| Art. Nr. | Farbe | VE |
|-----------|--------|----|
| G2-730001 | klar | 6 |
| G2-730002 | getönt | 6 |

KAPSELGEHÖRSCHUTZ PROFI



- aus ABS mit hohem Tragekomfort, dank sehr leichter Bauweise
- extra breiter und gepolsteter, längenverstellbarer Bügel
- weiche Ohrpolster
- Zweipunkt Aufhängung
- SNR-Wert 32 dB



- mit Bluetoothfunktion
- zum Telefonieren, Musik hören,...
- bis zu 8 Stunden Akkulaufzeit

| Art. Nr. | Beschreibung | VE |
|-------------|-------------------|----|
| 1 G2-701433 | "Profi schwarz" | 1 |
| 2 G2-701435 | "Profi neongelb" | 1 |
| 3 G2-701437 | "Profi Bluetooth" | 1 |

GEHÖRSCHUTZSTÖPSEL PROFI SILIKON



- wiederverwendbare
- waschbare Gehörschutzstöpsel aus Silikon
- hoher Tragekomfort durch sehr gute Passform
- 2 Paar, SB
- SNR-Wert 34 dB



| Art. Nr. | VE |
|-----------|----|
| G2-731102 | 12 |

SCHUTZBRILLE



- auch für Brillenträger



| Art. Nr. | Farbe | VE |
|----------|-------|----|
| D2-2800 | klar | 20 |

SCHUTZBRILLE VIRTUA



- besonders leicht
- optimaler UV-Schutz
- Anti-Scratch-Beschichtung



| Art. Nr. | Farbe | VE |
|------------|-------|----|
| D2-715150M | klar | 20 |
| D2-715121M | grau | 20 |

SCHUTZBRILLE SECUREFIT®



- besonders leicht
- optimaler UV-Schutz
- sehr hoher Tragekomfort



| Art. Nr. | Farbe | VE |
|----------|-------|----|
| D2-SF401 | klar | 20 |
| D2-SF402 | grau | 20 |

BÜGELGEHÖRSCHUTZ



- federleicht
- hohe Schalldämmung
- erstklassiger Tragekomfort
- SNR-Wert 26 dB

| Art. Nr. | Beschreibung | VE | ÜK |
|----------|----------------------------|----|----|
| D2-1310 | Gehörschutz | 1 | 10 |
| D2-1311 | 3M Ersatzstöpsel, per Paar | 20 | - |

GEHÖRSCHUTZSTÖPSEL



- glatt
- Dämmwert SNR = 37 dB



| Art. Nr. | Beschreibung | VE |
|----------|--------------|-----|
| D2-1100 | per Paar | 200 |



SCHUTZHELM MEISTER



- Schutzhelm aus ABS
- 6-Punkt-Aufhängung
- hoch reißfeste Textilbänder
- langes Schweißband
- Drehverschluss für stufenlose Größenverstellung
- hoher Tragekomfort
- Gewicht ca. 350g
- kältebeständig bis -30°C



| Art. Nr. | Beschreibung | VE |
|-----------|----------------------------|----|
| G2-704002 | universal, 56-61 cm / weiß | 1 |

WARNSCHUTZWESTE GELB



- atmungsaktiv
- pflegeleicht
- rundum Reflektionsstreifen
- Klettverschluss



| Art. Nr. | Beschreibung | VE | ÜK |
|-----------|-----------------|----|----|
| G2-805031 | universal, gelb | 1 | 50 |

ERSTE HILFE KOFFER KLEIN, TYP 1 FÜR BIS ZU 5 MITARBEITER



- transparente Abdeckplatten
- Wandhalterung mit 90° Stop-Arretierung
- umlaufende Gummidichtung
- verstellbare Inneneinteilung
- Drehverschlüsse, verstärkter Tragegriff, Plombiervorrichtung
- inkl. Füllmaterial
- Ö-NORM Z1020



| Art. Nr. | Beschreibung | VE |
|-----------|---------------------------------------|----|
| G2-972203 | Größe: 22,5 x 22 x 12,5 cm | 1 |
| G2-972200 | Ersatzfüllung f. bis zu 5 Mitarbeiter | 1 |

VISIER FÜR HELM MEISTER



- passend für Helme "Bau und Meister"
- 1,5 mm starke Polycarbonatscheibe
- klappbar
- ca. 20 cm lang



| Art. Nr. | Beschreibung | VE |
|-----------|----------------------------|----|
| G2-704001 | universal, 56-61 cm / weiß | 1 |

AUGENSPÜLFLASCHE



- pH-neutral
- mit Phosphatpufferlösung



| Art. Nr. | Menge | VE | ÜK |
|----------|--------------------|----|----|
| A9-18058 | mit 250 ml gefüllt | 1 | 10 |

KFZ VERBANDSKASTEN



- entspricht dem österr. KFG § 102 Abs. 10
- inklusive Füllmaterial für mehrspurige Fahrzeuge
- im praktischen PP-Koffer
- staubgeschützt und steril verpackt



| Art. Nr. | Beschreibung | VE |
|-----------|---------------------------|----|
| G2-972202 | Größe: 22 x 14,5 x 8,0 cm | 1 |

ERSTE HILFE KOFFER GROSS, TYP 2 FÜR BIS ZU 20 MITARBEITER



- transparente Abdeckplatten
- Wandhalterung mit 90° Stop-Arretierung
- umlaufende Gummidichtung
- verstellbare Inneneinteilung
- Drehverschlüsse, verstärkter Tragegriff, Plombiervorrichtung
- inkl. Füllmaterial
- Ö-NORM Z1020



| Art. Nr. | Beschreibung | VE |
|-----------|--|----|
| G2-972204 | Größe: 38 x 37 x 14 cm | 1 |
| G2-972201 | Ersatzfüllung f. bis zu 20 Mitarbeiter | 1 |

IT'S IN YOUR HANDS.
Verkleinern wir gemeinsam die Plastikinsel!



Plastikmüll ist ein Problem.
 Plastikmüll im Meer ist ein Riesenproblem.
 Allein die größte der in unseren Ozeanen
 schwimmenden Plastikinseln:
 1,5 mal so groß wie ganz Europa!
 Das Meiste davon: PET-Flaschen.

Weil es in unserer Hand liegt, ob wir aufbauen oder zerstören,
 bringt GEBOL als erster europäischer Hersteller

GEBOL UPCYCLED.

In jedem Paar dieser Handschuhe ist der Kunststoff von
 bis zu 3 wiederverwerteten PET-Flaschen verwebt.
 Es ist der weiße Faden.

Der Planet bedankt sich für Deinen Kauf!



UPCYCLED - Arbeitshandschuhe aus PET-Flaschen

UPCYCLED TOUCH

- Handschuh mit Polyesterfaden aus recycelten PET-Flaschen
- komfortabler, nahtloser 15 Gauge Strick
- graue Nitril-Beschichtung und rutschhemmende Noppen
- atmungsaktiv, feuchtigkeitsabweisend
- gute Passform
- präzise & schnelle Bedienung von Touchscreens

Material:

- 50% Polyester, 50% Nylon
- Nitril-Beschichtung und Noppen

Schützt vor/gegen:

- Schmutz
- mechanische Risiken gem. EN 388



Robustheit



Tragekomfort



Atmungsaktivität



Nässe- &
 Ölbeständigkeit



zum Produktvideo!

ARBEITSHANDSCHUHE "UPCYCLED TOUCH" TÜRKIS



ARBEITSHANDSCHUHE "UPCYCLED TOUCH" STAHLBLAU



| Art. Nr. | Größe | VE | ÜK |
|--------------|-------------|----|-----|
| G2-740005_05 | Gr. 5 / XXS | 12 | 120 |
| G2-740005_06 | Gr. 6 / XS | 12 | 120 |
| G2-740005_07 | Gr. 7 / S | 12 | 120 |
| G2-740005_08 | Gr. 8 / M | 12 | 120 |

| Art. Nr. | Größe | VE | ÜK |
|--------------|--------------|----|-----|
| G2-740004_08 | Gr. 8 / M | 12 | 120 |
| G2-740004_09 | Gr. 9 / L | 12 | 120 |
| G2-740004_10 | Gr. 10 / XL | 12 | 120 |
| G2-740004_11 | Gr. 11 / XXL | 12 | 120 |



HANDSCHUH "MULTI FLEX LADY"



- Profiqualität
- Feinstrick, nahtlos
- hohe Abriebfestigkeit
- sehr gutes Tastgefühl
- Handrücken atmungsaktiv
- guter Griff bei glatten Gegenständen
- gute Beständigkeit gegen Öle und Fette
- flüssigkeitsabweisend



| Art. Nr. | Größe | VE | ÜK |
|-----------|------------|----|----|
| G2-709974 | Gr. 6 / XS | 12 | 72 |
| G2-709975 | Gr. 7 / S | 12 | 72 |
| G2-709976 | Gr. 8 / M | 12 | 72 |

HANDSCHUH "MULTI FLEX"



- Profiqualität
- Feinstrick, nahtlos
- hohe Abriebfestigkeit
- sehr gutes Tastgefühl
- Handrücken atmungsaktiv
- guter Griff bei glatten Gegenständen
- gute Beständigkeit gegen Öle und Fette
- flüssigkeitsabweisend



| Art. Nr. | Größe | VE | ÜK |
|-----------|--------------|----|----|
| G2-709275 | Gr. 7 / S | 12 | 72 |
| G2-709276 | Gr. 8 / M | 12 | 72 |
| G2-709277 | Gr. 9 / L | 12 | 72 |
| G2-709278 | Gr. 10 / XL | 12 | 72 |
| G2-709279 | Gr. 11 / XXL | 12 | 72 |

HANDSCHUHE AGIL PRO



- für feuchte und ölige Anwendungen
- Handfläche mit Noppen / Schaumbeschichtung
- unbeschichteter Handrücken für eine bessere Belüftung
- anatomische Passform erhöht den Tragekomfort, verringert rasche Ermüdung
- für Latexallergiker



| Art. Nr. | Größe | VE | ÜK |
|------------|--------------|----|-----|
| S25-161035 | Gr. 8 / M | 12 | 144 |
| S25-161042 | Gr. 9 / L | 12 | 144 |
| S25-161059 | Gr. 10 / XL | 12 | 144 |
| S25-161066 | Gr. 11 / XXL | 12 | 144 |

HANDSCHUHE MAXIFLEX ORIGINAL



- nahtlos gestrickter Montagehandschuh
- patentierte Nitril-Mikroschaumbeschichtung mit Nitrilnoppen
- höchster Tragekomfort
- Touchscreen tauglich
- hervorragende Passform
- ausgezeichnete Flexibilität und hervorragendes Tastempfinden
- maximale Atmungsaktivität
- lange Lebensdauer
- dermatologisch sicher
- waschbar



| Art. Nr. | Größe | VE | ÜK |
|----------|--------------|----|-----|
| D1-11097 | Gr. 7 / S | 12 | 144 |
| D1-11098 | Gr. 8 / M | 12 | 144 |
| D1-11099 | Gr. 9 / L | 12 | 144 |
| D1-11100 | Gr. 10 / XL | 12 | 144 |
| D1-11101 | Gr. 11 / XXL | 12 | 144 |

HANDSCHUHE X-TRA-FLEX



- 100% nahtloser Polyester-Feinstrick
- Handfläche mit gesandeter Nitril-Beschichtung
- gute Beständigkeit gegen Öle und Fette
- sehr guter Grip auf öligen oder fettigen Oberflächen
- Beschichtung antiviral und antimikrobiell behandelt
- sehr robust,
- lange Lebensdauer



| Art. Nr. | Größe | VE | ÜK |
|------------|-------------|----|-----|
| S25-163121 | Gr. 7 / S | 12 | 144 |
| S25-163138 | Gr. 8 / M | 12 | 144 |
| S25-163145 | Gr. 9 / L | 12 | 144 |
| S25-163152 | Gr. 10 / XL | 12 | 144 |

HANDSCHUHE "MASTER CUT C PLUS"



- Schnittschutz (Schutzstufe C)
- gute Passform und bequemer Tragekomfort
- verstärkter Daumen-Zeigefingerbereich
- guter Griff bei glatten Gegenständen
- ölabweisend



| Art. Nr. | Größe | VE | ÜK |
|-----------|--------------|----|----|
| G2-709820 | Gr. 8 / M | 12 | 72 |
| G2-709821 | Gr. 9 / L | 12 | 72 |
| G2-709822 | Gr. 10 / XL | 12 | 72 |
| G2-709823 | Gr. 11 / XXL | 12 | 72 |

HANDSCHUHE "ECO GRIP"



- Profiqualität
- Feinstrick, nahtlos
- Innenhandbeschichtung
- hoher Tragekomfort
- sicherer Griff auch bei feuchten Gegenständen
- gute Passform



| Art. Nr. | Größe | VE | ÜK |
|-----------|--------------|----|-----|
| G2-709689 | Gr. 8 / M | 12 | 120 |
| G2-709690 | Gr. 9 / L | 12 | 120 |
| G2-709691 | Gr. 10 / XL | 12 | 120 |
| G2-709692 | Gr. 11 / XXL | 12 | 120 |

HANDSCHUHE "WET GRIP"



- Profiqualität
- gute Passform und Griffsicherheit
- gute Beständigkeit gegen Öle und Fette
- öl- und wasserabweisend
- höchste Abriebfestigkeit durch Doppelbeschichtung
- sehr guter Grip bei feuchten Gegenständen



| Art. Nr. | Größe | VE | ÜK |
|-----------|-------------|----|-----|
| G2-709592 | Gr. 9 / L | 12 | 144 |
| G2-709593 | Gr. 10 / XL | 12 | 144 |

HANDSCHUHE "WINTER GRIP"



- Profiqualität
- Mittelstrick, nahtlos
- Handschuhinnenseite aufgeraut
- sehr guter Kälteschutz
- feuchtigkeitsabweisende Beschichtung
- gute Passform und Griffsicherheit bei Nässe



| Art. Nr. | Größe | VE | ÜK |
|-----------|--------------|----|----|
| G2-709281 | Gr. 8 / M | 6 | 72 |
| G2-709283 | Gr. 9 / L | 6 | 72 |
| G2-709284 | Gr. 10 / XL | 6 | 72 |
| G2-709282 | Gr. 11 / XXL | 6 | 72 |

HANDSCHUHE "WINTER EXTREME"



- Profiqualität
- nahtlos, mit Doppelbeschichtung
- wasser- und ölabweisend
- doppeltes Trägermaterial für warme Hände
- sicherer Griff bei glatten Gegenständen
- perfekte Passform
- für Tätigkeiten bei kalten Temperaturen



| Art. Nr. | Größe | VE | ÜK |
|-----------|--------------|----|----|
| G2-709381 | Gr. 9 / L | 6 | 36 |
| G2-709382 | Gr. 10 / XL | 6 | 36 |
| G2-709383 | Gr. 11 / XXL | 6 | 36 |

BAUMWOLLHANDSCHUHE



- aus Baumwolltriokot
- 100 % Baumwolle
- schwere Qualität mit Fingerschichtel



| Art. Nr. | Größe | VE | ÜK |
|----------|--------|----|-----|
| D1-11010 | Gr. 9 | 12 | 600 |
| D1-11011 | Gr. 11 | 12 | 600 |

STRICKHANDSCHUHE



- Strick aus 65 % Baumwolle und 35 % Polyester
- sehr gute Passform durch nahtlose Verarbeitung
- atmungsaktiv
- hohe Griffsicherheit durch PVC-Noppen an der Handfläche



| Art. Nr. | Größe | VE | ÜK |
|------------|--------|----|-----|
| S25-120841 | Gr. 8 | 12 | 144 |
| S25-120858 | Gr. 10 | 12 | 144 |



HANDSCHUHE "MICRO FLEX" WEISS



- Profiqualität
- Feinstrick, nahtlos
- Innenhandbeschichtung
- gutes Tastgefühl
- hohe Abriebfestigkeit
- gute Passform und Griffsicherheit



| Art. Nr. | Größe | VE | ÜK |
|--------------|--------------|----|-----|
| G2-709241_SB | Gr. 7 / S | 12 | 120 |
| G2-709242_SB | Gr. 8 / M | 12 | 120 |
| G2-709243_SB | Gr. 9 / L | 12 | 120 |
| G2-709244_SB | Gr. 10 / XL | 12 | 120 |
| G2-709245_SB | Gr. 11 / XXL | 12 | 120 |

HANDSCHUHE PU-TOUCH WEISS



- Feinstrick, nahtlos
- Grifffläche mit Polyurethan beschichtet
- elastischer Strickbund gewährleistet einen guten Halt an der Hand
- sehr gutes Tastgefühl und Griffsicherheit



| Art. Nr. | Größe | VE | ÜK |
|----------|-------------|----|-----|
| D1-11077 | Gr. 7 / S | 12 | 240 |
| D1-11078 | Gr. 8 / M | 12 | 240 |
| D1-11079 | Gr. 9 / L | 12 | 240 |
| D1-11080 | Gr. 10 / XL | 12 | 240 |

HANDSCHUHE "MICRO FLEX" GRAU



- Profiqualität
- Feinstrick, nahtlos
- Innenhandbeschichtung
- gutes Tastgefühl
- hohe Abriebfestigkeit
- gute Passform und Griffsicherheit



| Art. Nr. | Größe | VE | ÜK |
|---------------|--------------|----|-----|
| G2-709241G_SB | Gr. 7 / S | 12 | 120 |
| G2-709242G_SB | Gr. 8 / M | 12 | 120 |
| G2-709243G_SB | Gr. 9 / L | 12 | 120 |
| G2-709244G_SB | Gr. 10 / XL | 12 | 120 |
| G2-709245G_SB | Gr. 11 / XXL | 12 | 120 |

HANDSCHUHE AGIL LITE



- glatte hellgraue Nitril Beschichtung
- nahtlose Verarbeitung
- anatomische Passform
- sehr gutes Tastgefühl
- ölabweisend
- gute Griffsicherheit bei öligen Gegenständen
- unbeschichteter Handrücken für eine bessere Belüftung für eine bessere Belüftung
- für Latexallergiker



| Art. Nr. | Größe | VE | ÜK |
|------------|--------------|----|-----|
| S25-165347 | Gr. 8 / M | 12 | 144 |
| S25-165354 | Gr. 9 / L | 12 | 144 |
| S25-165361 | Gr. 10 / XXL | 12 | 144 |

HANDSCHUHE NITRIL



- Profiqualität
- 3/4 Beschichtung
- Strickbund
- öl- und fettabweisend



| Art. Nr. | Größe | VE | ÜK |
|-----------|--------------|----|-----|
| G2-729508 | Gr. 8 / M | 12 | 120 |
| G2-729509 | Gr. 9 / L | 12 | 120 |
| G2-729510 | Gr. 10 / XL | 12 | 120 |
| G2-729511 | Gr. 11 / XXL | 12 | 120 |

HANDSCHUHE NITRIL GOLD



- flexibel
- robuste Nitrilbeschichtung (2-fach getaucht) auf Baumwoll-Jersey-Gewebe
- Handrücken teilbeschichtet
- Strickbund
- anatomische Form
- gute Qualität
- lange Haltbarkeit



| Art. Nr. | Größe | VE | ÜK |
|----------|-------------|----|-----|
| D1-11070 | Gr. 8 / M | 12 | 144 |
| D1-11071 | Gr. 9 / L | 12 | 144 |
| D1-11072 | Gr. 10 / XL | 12 | 144 |

EINWEGHANDSCHUHE LATEX UNGEPUDERT



- hochwertiger Einweghandschuh
- aus Naturlatex
- silikonfrei hergestellt
- hohe Elastizität
- hervorragende Passform
- Polymerbeschichtung für leichtes Anziehen
- beidseitig tragbar
- 80 Stk. Packung



| Art. Nr. | Größe | VE | ÜK |
|-----------|--------|----|----|
| G2-709620 | Gr. S | 1 | 10 |
| G2-709621 | Gr. M | 1 | 10 |
| G2-709622 | Gr. L | 1 | 10 |
| G2-709623 | Gr. XL | 1 | 10 |

EINWEGHANDSCHUHE BLACK NITRIL ULTRA STRONG



- Profiqualität (schwere Ausführung)
- ungepudert
- latexfrei + silikonfrei hergestellt
- texturierte Fingerspitzen
- hohe Reißfestigkeit
- Polymerbeschichtung für leichtes Anziehen
- beidseitig tragbar
- lebensmittelecht
- 80 Stk. Packung



| Art. Nr. | Größe | VE | ÜK |
|-----------|--------|----|----|
| G2-709629 | Gr. S | 1 | 10 |
| G2-709630 | Gr. M | 1 | 10 |
| G2-709631 | Gr. L | 1 | 10 |
| G2-709632 | Gr. XL | 1 | 10 |

EINWEGHANDSCHUHE ORANGE NITRIL ULTRA GRIP



- Premium Einweghandschuh
- aus orangem Nitril mit Pyramidenstruktur
- latexfrei + silikonfrei hergestellt
- hervorragender Griff auch bei Nässe
- sehr hohe Reißfestigkeit
- Polymerbeschichtung für leichtes Anziehen
- beidseitig tragbar
- 50 Stk. Packung



| Art. Nr. | Größe | VE | ÜK |
|-----------|---------|----|----|
| G2-709668 | Gr. M | 1 | 10 |
| G2-709669 | Gr. L | 1 | 10 |
| G2-709670 | Gr. XL | 1 | 10 |
| G2-709671 | Gr. XXL | 1 | 10 |

GUMMIHANDSCHUHE



- Naturlatex mit Baumwoll-Velour-Futter



| Art. Nr. | Größe | VE | ÜK |
|----------|--------|----|-----|
| D1-11032 | Gr. M | 12 | 144 |
| D1-11031 | Gr. L | 12 | 144 |
| D1-11030 | Gr. XL | 12 | 144 |

HANDSCHUHE CAROSTAR



- Schutzhandschuh
- Mischung aus Neopren und Latex
- mit einer Pyramidenstruktur auf der Handinnenfläche für guten Griff
- Baumwoll-Beflockung innen
- hohe Reißfestigkeit
- gute Beständigkeit gegen Säuren, Laugen, Fette und Öle



| Art. Nr. | Größe | VE | ÜK |
|-----------|-------------|----|-----|
| G2-709306 | Gr. 8 / M | 25 | 200 |
| G2-709307 | Gr. 9 / L | 25 | 200 |
| G2-709308 | Gr. 10 / XL | 25 | 200 |

HANDSCHUH GREEN TECH



- Nitril mit Waffelmuster auf der Handinnenfläche für guten Griff
- Innenseite beflockt
- gute Beständigkeit gegen Säuren, Laugen, Fette und Öle
- hohe Reißfestigkeit
- silikonfrei hergestellt



| Art. Nr. | Größe | VE | ÜK |
|-----------|-------------|----|-----|
| G2-709926 | Gr. 9 / L | 12 | 144 |
| G2-709927 | Gr. 10 / XL | 12 | 144 |



HANDSCHUH BLUE TECH



- Profiqualität
- PVC mit Baumwollstrick
- innen nahtloser Feinstrick
- aufgeraute Handinnenfläche
- öl- und chemikalienbeständig
- gute Passform und Griffsicherheit



| Art. Nr. | Größe | VE | ÜK |
|-----------|-------------|----|----|
| G2-709923 | Gr. 9 / L | 12 | 72 |
| G2-709924 | Gr. 10 / XL | 12 | 72 |

PVC-HANDSCHUHE



- robuste und flexible PVC-Beschichtung
- 100 % Baumwollfutter
- glatte Oberfläche
- anatomische Passform
- Antibakterielle Beschichtung
- für grobe Arbeiten im Umgang mit verschiedensten Chemikalien
- flüssigkeitsdichter Arbeitshandschuh
- nicht empfohlen bei hochätzenden Säuren



| Art. Nr. | Größe | VE | ÜK |
|------------|--------------------------|----|----|
| S25-090076 | Gr. 10 / XL - 35 cm lang | 12 | 60 |

HANDSCHUHE "ECO"



- Rindspaltleder
- Baumwolle
- ca. 1 mm Lederstärke
- Innenhand gefüttert
- verstärkte Stulpe



SB Aufhänger

| Art. Nr. | Größe | VE | ÜK |
|-----------|---------------|----|-----|
| G2-709201 | Gr. 10,5 / XL | 12 | 120 |

HANDSCHUHE "WORKER"



- Rindsvolleder
- Rindspaltleder
- Baumwolle
- Profiqualität
- ca. 1 mm Lederstärke
- Innenhand gefüttert
- Doppelnaht
- gummierte Stulpe



SB Aufhänger

| Art. Nr. | Größe | VE | ÜK |
|-----------|---------------|----|-----|
| G2-709207 | Gr. 10,5 / XL | 12 | 120 |

Mehr Handschuhauswahl und viele weitere Modelle auf: www.draco.at



HANDSCHUHE "UNI FIT COMFORT"



- Premiumqualität
- Ziegenlederhandschuh
- hoher Tragekomfort
- Stretch-Spandex Handrücken
- sehr gute Passform
- elastischer Bund mit Klettverschluss



SB Aufhänger

| Art. Nr. | Größe | VE | ÜK |
|-----------|------------|----|-----|
| G2-703431 | Gr. 8/M | 12 | 120 |
| G2-703432 | Gr. 9/L | 12 | 120 |
| G2-703433 | Gr. 10/XL | 12 | 120 |
| G2-703434 | Gr. 11/XXL | 12 | 120 |

HANDSCHUHE "DRIVER"



- Profiqualität
- ca. 1,1 mm Lederstärke
- Doppelnaht
- Material: Rindsvolleder



SB Aufhänger

| Art. Nr. | Größe | VE | ÜK |
|-----------|------------|----|-----|
| G2-709213 | Gr. 8/M | 12 | 120 |
| G2-709214 | Gr. 9/L | 12 | 120 |
| G2-709215 | Gr. 10/XL | 12 | 120 |
| G2-709216 | Gr. 11/XXL | 12 | 120 |

Entdecken Sie die **DASSY Arbeitskleidung**:
DASSY bietet qualitativ hochwertige und bequeme Schutzkleidung für Profis!
 Das Sortiment zeichnet sich durch einen **hervorragenden Komfort**,
 eine **ausgezeichnete Funktionalität** und ein **attraktives Design** aus!
 Alle Materialien entsprechen der **Öko-Tex® Norm!** Viele Modelle speziell auch für Damen!
Auf Bestellung auch in vielen anderen Farben!

POLOSHIRT CESAR



- weiß/grau
- kurze Ärmel in Kontrastfarbe
- Strick-Kragen
- 1 x 1 Rippe
- 3-Knopfleiste
- Seitenschlitze
- 100% Baumwolle
- Micropique 200 g/m²



| Art. Nr. | Größe | VE |
|--------------|------------------|----|
| D9-710004-__ | S, M, L, XL, XXL | 1 |

T-SHIRT NEXUS



mit
Stretch!

- weiß/grau
- leicht und dehnbar
- reflektierende Details
- doppelte Kappnähte an Kragen und Bund
- UV-Sonnenschutz (LSF 50+)
- antibakteriell, geruchshemmend
- schnell trocknend
- atmungsaktive Mesheinsätze unter den Armen
- 100% Polyester, 140 g/m²

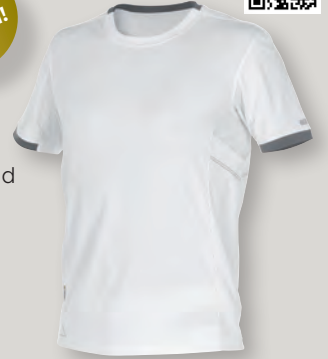

auch als
Damen-Modell
erhältlich!



| Art. Nr. | Größe | VE |
|--------------|-------------------|----|
| D9-710025-__ | Herren: XS - XXXL | 1 |
| D9-710033-__ | Damen: XS - XXL | 1 |

SOMMERWESTE FARO



- weiß/grau
- verstellbarer Bund mit Druckknopfverschluss
- verdeckter Reißverschluss
- verlängerter Rücken
- 2 große vordere Taschen mit Klappe
- seitliche Öffnung und Werkzeugfächer auf der Oberseite
- Schlüsselanhänger, Handytasche, Stiftefach, Innentasche für Geldtasche
- 65% Polyester / 35% Baumwolle
- 245 g/m²



| Art. Nr. | Größe | VE |
|--------------|----------------------|----|
| D9-350077-__ | XS, S, M, L, XL, XXL | 1 |

FLEECEJACKE KAZAN



- weiß/grau
- elastische Ärmelbündchen
- Reißverschluss und Kinnschutz
- 2 Schubtaschen mit Reißverschluss und Fleece Futter
- Antipilling
- Mikrofaser-Fleece
- 100% Polyester, 260 g/m²



auch als
Damen-Modell
erhältlich!



| Art. Nr. | Größe | VE |
|--------------|-------------------|----|
| D9-300217-__ | Herren: XS - XXXL | 1 |
| D9-300293-__ | Damen: XS - XL | 1 |

SWEATSHIRT BASIEL



- weiß/grau
- kurze Ärmel
- versteckte Nähte
- Strick-Ärmelbündchen und Bund
- Reißverschluss und Kinnschutz
- 80% Baumwolle
- 20% Polyester
- 290 g/m²



| Art. Nr. | Größe | VE |
|--------------|------------------|----|
| D9-300358-__ | S, M, L, XL, XXL | 1 |

SWEATSHIRT-WESTE VELOX



mit
Stretch!

- weiß/grau
- 2 Schubtaschen mit Reißverschluss
- Brusttasche mit Reißverschluss
- robuste, flexible Ellbogen-Patches aus Cordura® Stretch
- elastische Ärmelbündchen
- Reißverschluss mit Kinnschutz
- 65% Baumwolle / 35% Polyester
- 305 g/m²



auch als
Damen-Modell
erhältlich!



| Art. Nr. | Größe | VE |
|--------------|-------------------|----|
| D9-300450-__ | Herren: XS - XXXL | 1 |
| D9-300472-__ | Damen: XS - XXL | 1 |

**ARBEITSJACKE LUGANO**

- weiß/grau
- verstellbare Ärmelbündchen mit Klettverschluss
- verstellbarer Bund mit Druckknopfverschluss
- verdeckter Reißverschluss
- 2 große Schubtaschen
- Brusttasche links mit Patte und Klettverschluss
- Brusttasche rechts mit Handytasche und Stifefächern
- Innentasche für Geldtasche
- reflektierende Details
- 65% Polyester / 35% Baumwolle
- 245 g/m²



| Art. Nr. | Größe | VE |
|--------------|----------------------|----|
| D9-300183-__ | XS, S, M, L, XL, XXL | 1 |

WINTERWESTE HULST

- weiß/grau, Fleece Futter
- verdeckter 2-Wege-Reißverschluss mit Druckknopfleiste
- Rückendehnfalte, Handwärmer
- Brusttasche links mit Patte und Klettverschluss
- Brusttasche rechts mit Handytasche und Stifefächern
- Napoleontasche mit Reißverschluss, Innentasche
- reflektierende Details
- 65% Baumwolle / 35% Polyester
- 245 g/m²



| Art. Nr. | Größe | VE |
|--------------|----------------------|----|
| D9-350051-__ | XS, S, M, L, XL, XXL | 1 |

SOFTSHELLJACKE GRAVITY

- weiß/grau
- wasserdicht
- winddicht und atmungsaktiv
- mit Fleecefutter, zahlreiche Taschen mit Reißverschluss
- abnehmbare Kapuze, Ellbogen-Patches aus Cordura® Stretch
- Reißverschluss mit Kinnschutz
- 100% Polyester
- 280 g/m²



mit Stretch!

auch als Damen-Modell erhältlich!



| Art. Nr. | Größe | VE |
|--------------|-------------------|----|
| D9-300396-__ | Herren: XS - XXXL | 1 |
| D9-300473-__ | Damen: XS - XL | 1 |

WINTERJACKE TIGNES

- weiß/grau
- verstellbare elastische Ärmelbündchen mit Klettverschluss
- verstellbarer Bund mit Druckknopfverschluss
- verdeckter 2-Wege-Reißverschluss mit Druckknopfleiste, Handwärmer
- 2 große Schubtaschen mit Patte und Klettverschluss
- Brusttasche links mit Patte und Klettverschluss
- Brusttasche rechts mit Handytasche und Stifefächern
- Napoleontasche mit Reißverschluss
- Innentasche, reflektierende Biese
- 70% Polyester / 30% Baumwolle, 240 g/m²
- Beaver, wasserabweisend appretiiert
- Fleece Futter



| Art. Nr. | Größe | VE |
|--------------|----------------------|----|
| D9-500087-__ | XS, S, M, L, XL, XXL | 1 |

COOLMAX® SOCKEN PLUTO

- Verstärkung an Ferse, Achillessehne und Zehen
- besonders gute Passform
- leitet Feuchtigkeit ab und sorgt für konstant trockene Haut
- antibakterielle Eigenschaften
- 40,7% Coolmax®
- 40,7% Baumwolle
- 17,3% Nylon
- 1,3% Lycra®



| Art. Nr. | Größe | VE |
|-------------|---------|----|
| D9-720001-1 | 36 - 39 | 1 |
| D9-720001-2 | 40 - 43 | 1 |
| D9-720001-3 | 44 - 47 | 1 |

STRICKMÜTZE ODIN

- doppelseitig
- 2-lagig
- 100% Baumwolle
- anthrazitgrau
- waschbar bei 30°C



| Art. Nr. | Größe | VE |
|-----------|---------------|----|
| D9-910011 | Einheitsgröße | 1 |

DASSY[®]
FITS THE JOB



Viele weitere Modelle und Farben auf Bestellung. Weitere Infos auch unter: www.dassy.eu

BUNDHOSE NASHVILLE



- weiß/grau
- 2 Schubtaschen, 2 Gesäßtaschen mit Patte und Klettverschluss
- Schenkeltasche mit Patte und Klettverschluss
- Werkzeug- und Stiftefächer
- doppelte Zollstocktasche
- Handytasche
- extra Tasche für Geldtasche
- verstellbare Rückenelastik
- 3-fache Kappnähte
- breiter Saum - verlängerbar
- 65% Polyester/ 35% Baumwolle
- 245 g/m²



auch als Damen-Modell erhältlich!



| Art. Nr. | Größe | VE |
|--------------|-----------------|----|
| D9-200658-__ | Herren: 42 - 58 | 1 |
| D9-200681-__ | Damen: 32 - 46 | 1 |

MALERHOSE HELIX PAINTERS



- weiß/grau
- mit zahlreichen nützlichen Taschen
- verstellbare Rückenelastik
- 3-fache Kappnähte
- breiter Saum - verlängerbar
- 65% Polyester / 35% Baumwolle
- 245 g/m²
- Verstärkung Nylon Cordura®

mit Stretch!



auch als Damen-Modell erhältlich!



| Art. Nr. | Größe | VE |
|--------------|------------------|----|
| D9-201022-__ | Herren : 42 - 58 | 1 |
| D9-201024-__ | Damen : 32 - 50 | 1 |

BUNDHOSE BOSTON



- weiß/grau
- **verstellbare Cordura® Kniepolstertaschen**
- 2 Schubtaschen, 2 Gesäßtaschen mit Patte und Klettverschluss
- Schenkeltasche mit Patte und Klettverschluss
- Schenkeltasche mit Werkzeug- und Stiftefächer
- Zollstocktasche, Handytasche
- Tasche für Geldtasche
- 3-fach Kappnähte,
- breiter Saum - verlängerbar
- 65% Polyester/ 35% Baumwolle
- 245 g/m²



auch als Damen-Modell erhältlich!



| Art. Nr. | Größe | VE |
|--------------|-----------------|----|
| D9-200426-__ | Herren: 42 - 58 | 1 |
| D9-200669-__ | Damen: 32 - 46 | 1 |

MALERHOSE DYNAX PAINTERS



- weiß/grau
- **verstellbare Cordura® Kniepolstertaschen**
- mit zahlreichen nützlichen Taschen
- verstellbare Rückenelastik
- 3-fach Kappnähte
- breiter Saum - verlängerbar
- 65% Polyester / 35% Baumwolle
- 245 g/m²
- Verstärkung Nylon Cordura®

mit Stretch!



auch als Damen-Modell erhältlich!



| Art. Nr. | Größe | VE |
|--------------|-----------------|----|
| D9-201019-__ | Herren: 42 - 58 | 1 |
| D9-201020-__ | Damen: 32 - 46 | 1 |

GRÖSSEGENÜBERSTELLUNG DAMEN / HERREN

| | | | | | | | | | | |
|-------------|----|----|----|----|----|----|----|----|----|----|
| Damengröße | 32 | 34 | 36 | 38 | 40 | 42 | 44 | 46 | 48 | 50 |
| Herrengröße | 38 | 40 | 42 | 44 | 46 | 48 | 50 | 52 | 54 | 56 |

Maß nehmen dann passt's

| | Normalgrößen | | | | | | Übergrößen | | | Schlanke Größen | | | | | | Untersetzte Größen | | | |
|-----------------------|--------------|-----|-----|-----|-----|-----|------------|-----|-----|-----------------|-----|-----|-----|-----|-----|--------------------|-----|-----|-----|
| Konfektions-Größen | 44 | 46 | 48 | 50 | 52 | 54 | 56 | 58 | 60 | 90 | 94 | 98 | 102 | 106 | 110 | 25 | 26 | 27 | 28 |
| Internationale Größen | S | M | M | L | L | XL | XL | XXL | XXL | S | M | M | L | XL | XXL | | | | |
| Körpergröße | 168 | 171 | 174 | 177 | 180 | 182 | 184 | 186 | 186 | 177 | 180 | 183 | 186 | 188 | 190 | 171 | 174 | 176 | 178 |
| Brustumfang | 88 | 92 | 96 | 100 | 104 | 108 | 112 | 116 | 120 | 88 | 92 | 96 | 100 | 104 | 108 | 100 | 104 | 108 | 112 |
| Bundumfang | 76 | 80 | 84 | 88 | 92 | 98 | 102 | 108 | 114 | 76 | 80 | 84 | 88 | 92 | 96 | 92 | 96 | 100 | 106 |
| Gesäßumfang | 96 | 100 | 104 | 108 | 112 | 116 | 119 | 122 | 125 | 98 | 102 | 106 | 110 | 114 | 118 | 108 | 112 | 116 | 120 |
| Schrittlänge | 74 | 76 | 78 | 79 | 80 | 81 | 82 | 83 | 84 | 79 | 80 | 81 | 82 | 83 | 84 | 76 | 77 | 78 | 79 |



LATZHOSE VERSAILLES



- weiß/grau
- 2 Gesäßtaschen mit Patte und Klettverschluss,
- Brusttasche mit aufgesetzten Taschen
- Schenkeltasche mit Patte und Klettverschluss
- Schenkeltasche mit Werkzeug- und Stiftefächer
- Zollstocktasche
- Hammerschlaufe
- Handytasche
- verstellbarer Bund
- **verstellbare Cordura® Kniepolstertaschen**
- 3-fach Kappnähte,
- breiter Saum - verlängerbar
- 65% Polyester / 35% Baumwolle
- 245 g/m²
- Verstärkung Nylon Cordura®



| Art. Nr. | Größe | VE |
|--------------|-----------|----|
| D9-400124-__ | Gr. 42-58 | 1 |

SICHERHEITSARBEITSSCHUH S3S HORUS



- antistatisch
- metallfrei
- atmungsaktiv
- öl- und benzinbeständige Laufsohle
- anatomisch geformtes Fußbett
- Obermaterial: Mikrofaser + Textil
- Laufsohle rutschhemmend: PU/PU, Futter: Plasmafeel®
- Innensohle: herausnehmbar - antibakteriell - saugfähig
- Verschluss: Schnürsenkel
- Schockdämpfung im Fersenbereich entlasten den Fuß
- Schutzklasse: S3S
- Zwischensohle: Verbund-Anti-Penetrationsplatte - EN ISO 22568-4:2021
- Zehenschutzkappe: Verbundglasfaser ISO 22568-2:2019 TYP B
- wasserabweisend
- comoshank (Umknickschutz)
- auch für Damen geeignet!



| Art. Nr. | Größe / Beschreibung | VE |
|--------------|------------------------|----|
| D9-25595W-__ | Gr. 36 - 48 / halbhoch | 1 |

STRETCH-GÜRTEL XANTUS



- schwarz
- mit Dassy-Aufdruck
- verstellbare Länge
- Gürtelbreite 3,7 cm
- 72% Polypropylen/25%Gummi
- Stretch



| Art. Nr. | Größe | VE |
|-----------|-------------------|----|
| D9-800102 | max. Länge 135 cm | 1 |

SHORT ROMA



- weiß/grau
- 2 Schubtaschen, 2 Gesäßtaschen mit Patte und Klettverschluss
- Schenkeltasche mit Patte und Klettverschluss
- Werkzeug- und Stiftefächern
- doppelte Zollstocktasche
- Handytasche
- extra Tasche für Geldtasche
- verstellbare Rückenelastik
- 3-fach Kappnähte
- 65% Polyester / 35% Baumwolle
- 245 g/m²



| Art. Nr. | Größe | VE |
|--------------|-------------|----|
| D9-250024-__ | Gr. 42 - 58 | 1 |

MALERSHORT AXIS PAINTERS



- weiß/grau
- 4-Wege-Stretch im Schritt und hinten unter dem Bund
- Taschen mit Cordura verstärkt
- 2 Schubtaschen
- 1 offene Gesäßtasche
- 1 mit Reißverschluss
- Cordura Schenkeltasche
- Sicherheitstasche mit Reißverschluss
- 3-fach Kappnähte
- Hauptstoff: mechanischer Stretch
- 65% Polyester / 35% Baumwolle
- +/- 245 g/m²
- Stretchstoff: 88% Polyamid / 12% Elasthan
- +/- 260 g/m²

mit Stretch!



auch als Damen-Modell erhältlich!



| Art. Nr. | Größe | VE |
|--------------|---------------------|----|
| D9-250090-__ | Herren: Gr. 42 - 56 | 1 |
| D9-250092-__ | Damen Gr. 34 - 44 | 1 |

DASSY®

FITS THE JOB



Viele weitere Modelle und Farben auf Bestellung. Mehr Infos auch unter: www.dassy.eu

T-SHIRT

- weiß
- Baumwolle,
- verstärkte Halspasse
- *auf Bestellung 3XL-5XL*



Symbolbild



| Art. Nr. | Größe | VE |
|-----------|------------------|----|
| S9-9008__ | S, M, L, XL, XXL | 1 |

SWEAT-SHIRT

- weiß
- 80% Baumwolle
- 20% Polyester
- Langarm
- Ärmelbündchen
- Bundabschluss



Symbolbild



| Art. Nr. | Größe | VE |
|-----------|------------------|----|
| S9-9020__ | S, M, L, XL, XXL | 1 |

ARBEITSMANTEL

- weiß
- 100% Baumwolle,
- Langarm
- zum Knöpfen
- Ärmelbündchen
- 1 Brusttasche
- 2 Seitentaschen
- *auf Bestellung lieferbar!*



Symbolbild



| Art. Nr. | Größe | VE |
|-----------|------------------------|----|
| S9-6610__ | 46, 48, 50, 52, 54, 56 | 1 |

BUNDHOSE

- weiß
- 100% Baumwolle
- mit Zippverschluss
- Bund mit Gürtelschlaufen
- Bundfalten
- Zollstabtasche
- 1 Gesäßtasche
- 2 Einschubtaschen



| Art. Nr. | Größe | VE |
|-----------|--------------------------------|----|
| S9-2231__ | 42, 44, 46, 48, 50, 52, 54, 56 | 1 |

REGENJACKE "MONSUN"

- gelb
- verschweißte Nähte
- reißfestes Material
- Reißverschluss und verdeckte Knopfleiste mit Druckknöpfen
- Ärmelbündchen mit Klettverschluss
- 2 Taschen mit Patte
- Kapuze am Kragen
- mit Reflektionsstreifen



REGENHOSE "MONSUN"

- gelb
- verschweißte Nähte
- reißfestes Material
- breiter Gummizugbund
- seitlicher Reißverschluss am Beineinde
- mit Reflektionsstreifen



| Art. Nr. | Größe | VE |
|-----------|--------------------------|----|
| G2-8040__ | Hose: 02/M, 03/L, 04/XL | 1 |
| G2-8040__ | Jacke: 08/M, 09/L, 10/XL | 1 |

LATZHOSE

- weiß
- 100% Baumwolle
- Latz mit Tasche
- Ganzgummiträger mit Schnallen
- Bund mit Gummizug
- 2 aufgesteppte Taschen
- Rücken hochgeschnitten
- Zollstabtasche



| Art. Nr. | Größe | VE |
|-----------|----------------------------|----|
| S9-3310__ | 44, 46, 48, 50, 52, 54, 56 | 1 |



LEITERN UND KOFFER

STEHLEITERN HOLZ

- ÖNORM Z-1501
- inklusive zusätzlicher Stahldurchzugsschraube



| Art. Nr. | Größe | VE |
|-------------|-------------|----|
| S12-2910-04 | 4-sprossig | 1 |
| S12-2910-05 | 5-sprossig | 1 |
| S12-2910-06 | 6-sprossig | 1 |
| S12-2910-07 | 7-sprossig | 1 |
| S12-2910-08 | 8-sprossig | 1 |
| S12-2910-09 | 9-sprossig | 1 |
| S12-2910-10 | 10-sprossig | 1 |
| S12-2910-12 | 12-sprossig | 1 |

LEITERNSCHUHE

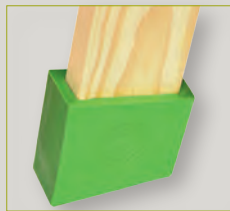

- extrem weich
- besonders rutschfest
- **die Besten**
- für 3-8 sprossige Holzleitern

| Art. Nr. | Beschreibung | VE |
|-------------|------------------------|----|
| A1-2916 | einzel | 4 |
| A1-2916-Set | 4 Stück im Karton / SB | 1 |

ZWINGEN



| | Art. Nr. | Beschreibung | VE |
|---|--------------|-------------------------|----|
| 1 | S12-2914-11 | 3-9 sprossige Leitern | 1 |
| 1 | S12-2914-11G | ab 10 sprossige Leitern | 1 |
| 2 | P2-2914-11 | verstellbar | 1 |

ANSCHIFTER

- Holz-Verlängerungsschenkel für Holzstehleitern



| Art. Nr. | Beschreibung | VE |
|-------------|--|----|
| S12-2914-10 | mit 2 Klammern und 2 Zwingen bis 9 Sprossen / Paar | 1 |
| S12-2914-12 | mit 2 Klammern und 2 Zwingen 10-16 Sprossen / Paar | 1 |

MALERSCHRAGEN

- nur Mittelständer
- Nr. 1
- pro Paar
- ohne Stifte



| Art. Nr. | Größe | VE |
|-------------|--------------------------|----|
| S12-2914-01 | ca. h = 80 cm, b = 80 cm | 1 |

LACKIERSCHRAGEN

- mit Schrägauflagen
- Nr. 2
- pro Paar
- ohne Stifte



| Art. Nr. | Größe | VE |
|-------------|--------------------------|----|
| S12-2914-02 | ca. h = 80 cm, b = 60 cm | 1 |

MALERSCHRAGEN

- zum Auflegen von 12 Türen oder 11 Fenstern
- Nr. 3
- pro Paar
- ohne Stifte



| Art. Nr. | Größe | VE |
|-------------|---------------------------|----|
| S12-2914-03 | ca. h = 144 cm, b = 60 cm | 1 |

TÜRENLEGER



- beide Längsseiten gerillt
- 1 Satz besteht aus 16 Hölzern und 32 Ringschrauben
- für 8 Türen

| Art. Nr. | Beschreibung | VE |
|----------|---------------------------|----|
| P1-720 | pro Satz | 1 |
| P1-720E | Ersatzschrauben, pro Stk. | 1 |



ALU-MALER-DOPPELLEITER



- die oberen 2 Sprossen sind aus Oval-Profil



| Art. Nr. | Größe | VE |
|-----------|-------------|----|
| J2-52004 | 4-sprossig | 1 |
| J2-52005 | 5-sprossig | 1 |
| J2-52006 | 6-sprossig | 1 |
| J2-52007 | 7-sprossig | 1 |
| J2-52008 | 8-sprossig | 1 |
| J2-52009 | 9-sprossig | 1 |
| J2-520010 | 10-sprossig | 1 |
| J2-520012 | 12-sprossig | 1 |

TREPPENSTEHLEITER SC 40



- Alu
- mit 4 stufenlos verstellbaren Fußverlängerungen

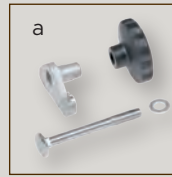

| Art. Nr. | Größe | VE |
|-----------|--|----|
| H6-412310 | 5-sprossig | 1 |
| H6-412312 | 6-sprossig | 1 |
| H6-412314 | 7-sprossig | 1 |
| H6-412316 | 8-sprossig | 1 |
| H6-10000 | Abb. a: Feststellschraube: besteht aus: 1 Sterngriff 1 Druckstück und Befestigungsmaterial | 1 |

TELESKOPLEITER



- Alu
- 4-teilig
- als **Anlegeleiter** oder **Stehleiter** verwendbar
- mit ausklappbaren Auslegern



| Art. Nr. | Größe | VE |
|-----------|----------------|----|
| H6-414216 | 4 x 4 Sprossen | 1 |
| H6-414220 | 4 x 5 Sprossen | 1 |
| H6-414224 | 4 x 6 Sprossen | 1 |

LEITERHALTERSET FÜR DACHTRÄGER



- schnelle, sowie sichere Befestigung und Sicherung von Leitern
- mit Schlössern ausgestattet
- Lieferumfang:
2 Leiterhalter und
1 Paar Schlüssel



| Art. Nr. | Beschreibung | VE |
|----------|-----------------|----|
| H6-55008 | Leiterhalterset | 12 |

AUSZUGSDIELE ALUMINIUM



- klappbar
- belastbar bis 150 kg
- stufenlos bis max. 4 m
- Oberfläche aus Aluminium Warzenblech
- robuste und langlebige Gelenke mit doppelter Bolzenverriegelung
- kleines Transportmaß:
1,28 x 0,3 x 0,19 m
- Gewicht: 18,3 kg

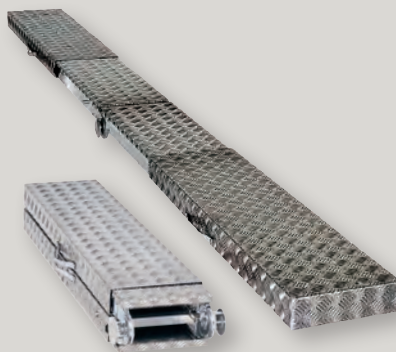

| Art. Nr. | Größe | VE |
|----------|-------------------|----|
| I6-30190 | Länge: 1,28 - 4 m | 1 |

ARBEITSBOCK STAHL/HOLZ HÖHENVERSTELLBAR



- klappbar
- kleines Transportmaß
- belastbar bis 350 kg
- auch auf Treppen als Gerüstbock einsetzbar



| Art. Nr. | Beschreibung | VE |
|----------|------------------------|----|
| I6-50019 | Arbeitsbock, pro Stück | 1 |

Weitere Leitern und Fahrgerüste auf Anfrage!

STANLEY WERKZEUGBOX ESSENTIAL 26



- Metallverschlüsse
- Organizer für Kleinteile und Zubehör im Deckel
- mit herausnehmbarer Trage für Werkzeuge und Zubehör
- Öse für Vorhängeschloss
- Volumen: 33 Liter, Belastbarkeit: 12 kg
- ohne Inhalt

| Art. Nr. | Größe | VE |
|----------|---------------------|----|
| R2-82976 | 66,5 x 33,5 x 28 cm | 1 |

TAPEZIER-WERKZEUGKOFFER 12-TEILIG



| Art. Nr. | Bezeichnung | VE |
|--------------|-------------------------|----|
| A1-WK-Tapete | Tapezier-Werkzeugkoffer | 1 |

STANLEY MOBILE MONTAGEBOX



- Metallverschlüsse
- Organizer für Kleinteile im Deckel
- Teleskopgriff
- stabile Räder für schwere Last
- Volumen: 50 Liter, Belastbarkeit: bis zu 40 kg
- ohne Inhalt

| Art. Nr. | Größe | VE |
|----------|-----------------------|----|
| R2-80150 | 66,5 x 40,4 x 34,4 cm | 1 |

WERKZEUGKOFFER - GEFÜLLT



| Art. Nr. | Bezeichnung | VE |
|----------|---------------------|----|
| A1-WK-BS | WK für Berufsschule | 1 |

STANLEY ROLLENDE WERKSTATT



- Metallverschlüsse
- herausziehbarer Handgriff
- herausnehmbare Ablage
- 2 Vertiefungen im Deckel zum Einlegen von Werkstücken
- 2 große Vollgummiräder für Stabilität und Sicherheit
- Stauraum: 90 Liter
- ohne Inhalt

| Art. Nr. | Größe | VE |
|----------|-----------------|----|
| R2-92978 | 76 x 47 x 49 cm | 1 |

VORHANGSCHLOSS MESSING "SUPER"



- schwere Ausführung "Messing"
- gehärteter Bügel
- inklusive 3 Schlüssel



| Art. Nr. | Größe | VE |
|-----------|-------|----|
| G3-754030 | 30 mm | 1 |
| G3-754040 | 40 mm | 1 |
| G3-754050 | 50 mm | 1 |

ZAHLENSCHLOSS



| Art. Nr. | Bezeichnung | VE |
|-----------|---------------|----|
| T3-192046 | Zahlenschloss | 1 |

BESTELLUNG

Absender / Firmenstempel

Datum: _____

Zuständig: Frau/Herr _____

Tel. für eventuelle Rückfragen: _____

Unterschrift _____

| Bestell-Nr. | Bezeichnung | Stück | Preis/Stück | Gesamt |
|-------------|-------------|-------|-------------|--------|
| | | | | |
| | | | | |
| | | | | |
| | | | | |
| | | | | |
| | | | | |
| | | | | |
| | | | | |
| | | | | |
| | | | | |
| | | | | |
| | | | | |
| | | | | |
| | | | | |
| | | | | |
| | | | | |
| | | | | |
| | | | | |
| | | | | |
| | | | | |
| | | | | |

Bestellformular - einfach kopieren, Bestellung eintragen, absenden, ...

Bitte vergessen Sie nicht, Ihren Absender einzutragen, bevor Sie Ihre Bestellung an uns senden.

Gesamtsumme: _____

Unterschrift: _____

BESTELLUNG AN:
EMAIL: office@draco.at
FAX: +43/7272/70270-77

HINWEIS!
 Bestellungen sind innerhalb Österreichs ab € 150,- versandkostenfrei!

Bestellformular fotografieren und direkt über WhatsApp senden!



INHALTSVERZEICHNIS

- A**
- Abbeizpaste 5
 - Abbrechklingen 74
 - Abbrennspachtel 84
 - Abdeckfolie 138-141
 - Abdeckkarton 143
 - Abdeckklebeband 129-137
 - Abdeckpapier 138, 142, 143
 - Abdeckplane 140
 - Abdeckroller 138
 - Abdeckvlies 139
 - Abfallsäcke 147
 - Abreibklinge 138
 - Abroller 136
 - Abrollgerät 111
 - Abscherspachtel 85
 - Absperrband 136
 - Abstauber 44
 - Abstreifgitter 34
 - Abtönfarben 6-7
 - Abtönkonzentrate 6-7
 - Acryl 12
 - Acryl Exterieur 12
 - Acryllack-Spray Universal 10
 - Allerschneider 101
 - Allway-Glasschaber 85
 - Allway-Handschaber 85
 - Aluband 135
 - Andrückrolle 81, 110
 - Anlauger 5
 - Anleger 57
 - Anschifter 170
 - Anschusspinsel 59, 68
 - Anstrichvlies Glasfaser 99
 - Anti-Graffity-Finish 2
 - Anti-Graffity-Reiniger 2
 - Anti-Graffity-Schutzlack 2
 - Arbeitsbock 171
 - Arbeitshandschuhe 158-168
 - Arbeitsjacke 165
 - Arbeitsmantel 168
 - Argentaxschaber 87
 - Armierungsecke 99
 - Atenschutzmaske 3M 155
 - Auftragsspachtel 95
 - Aufziehplatte 89
 - Augenspülflasche 157
 - Ausbesserungspinsel 56
 - Ausfugbrett 90
 - Auslegepapier 143
 - Auszugsdiele 171
- B**
- Baumwollhandschuhe 160
 - Bauschuttsack 147
 - Beizglättebürste 45
 - Besenstiel 150
 - Besenstiel-Halter 150
 - Betonklebeband 133
 - Birkenmodler 59
 - Bodenbeschichtungsroller 28
 - Bodenbeschichtungswerkzeug 96
 - Bodenschleifscheiben 123
 - Bohrsäge 100
 - Borstenpinsel 62, 63
 - Breitpinsel 53
 - Bundhose 166, 168
 - Bürsten 45, 149
- C**
- Chemieschutzoverall 154
 - Chiqueteur 59
 - Click & Roll Clickset 20
 - Coloquickspachtel 95
 - Cuttermesser 74-80
- D**
- Dachsvertreiber 59
 - Dämmstoffmesser 103
 - Deckenbürste 40, 41
 - Deckenbürstenhalter 43
 - Deckenspachtel 92
 - Decken- und Montagestütze 100
 - Diamant-Eckenschleifstift 126
 - Diamantfrässcheibe 126
 - Diamantscheiben 125
 - Dinbecher 106
 - Dispenser für Masker 136
 - Dispersionsfleckenentferner 3
 - Dosiergerät 16
 - Dosierschaum-Pistole 14
 - Drahtbürste 114
 - Dreieck 82
 - Duoband 134
- E**
- EASYLINE EDGE 8-9
 - Eckenkelle 90
 - Eckenpinsel 53
 - Eckenroller 18, 20, 24
 - Eckschutzband 99
 - Eimer 104
 - Einweghandschuhe 162
 - Einwegsieb 106
 - Entlüftungswalze 98
 - Entrostungs- u. Stoßspachtel 84
 - Ersatzklingen 74-80
 - Erste Hilfe Koffer 157
- F**
- Fallrohrrersatz 140
 - Farbhäferl 104
 - Farbkratzerblatt 86
 - Farbkratzergriff 86
 - Farblinienabdeckband 135
 - Farblöser 3, 8
 - Farbpalette 70
 - Farbroller 18-35
 - Farbrührstab 105
 - Farbsieb und Siebkorb 106
 - Farbtopf 104
 - Farbwalzen 17
 - Farbwannen Kunststoff 35
 - Fassadenpinsel 54
 - Fassadenreiniger 4
 - Fassadenroller 18-27
 - Fassadenstreicher 54
 - Feinstaubmasken 3M 154
 - Fensterleder 70, 148
 - Fensterpinsel 53
 - Fensterwischer 149
 - Fiberscheiben 124
 - Filament-Klebeband 136
 - Filzrakel 81
 - Finisher-Vertreiber 60
 - Flachbürste 41-43
 - Flächenrakel 93
 - Flächenspachtel 94
 - Flächenspachtel Pajaquick 92
 - Flächensp. Ersatzblätter 92
 - Flachpinsel 46-52
 - Flachpinsel-Set 52
 - Fladerpinsel 59
 - Fleecejacke 164
 - Fließbechersieb 106
- G**
- Gefahrenband 136
 - Gehörschutz 156
 - Gehörschutzstöpsel 156
 - Gehörungsschere 101
 - Geruchsmaske 3M 155
 - Gewebeband 132-133
 - Gewebe-Masker 137
 - Gipsbecher 104
 - Gipssäge 102
 - Glaserkitt 16
 - Glasgittergewebe 99
 - Glasschaber 87
 - Glasschaber-Set 87
 - Glasvlies Fugenstreifen 99
 - Glättekelle 88
 - Goldrakel 81
 - Griffspachtel 84, 91
 - Grobreinigungsscheiben 124
 - Großflächen-Rakel 96
 - Großzirkel 82
 - Grundierpinsel 60
 - Gummierpinsel 61
 - Gummihandschuhe 162
 - Gummirakel 96
 - Gummispachtel 90, 106
 - Gummiwischer 96
 - Gürtel 167
- H**
- Haftprimer 5
 - Hakenklingen 80
 - Handfeger 149
 - Handfeger-Schaufel-Set 149
 - Handmarkierpistole 9
 - Handreiniger 146
 - Handsäge 103
 - Handschleifer 116, 121
 - Handschuhe 158-168
 - Handtacker 101
 - Härter für Polysoft 16
 - Härter für Woodfill u. Compa 16
 - Hartmetallschaber 86
 - Heizkörperbürste 45
 - Heizkörperpinsel 54
 - Heizkörperroller 19-33
 - Highflex-Spachtel 92
 - Highflex-Teleskopstange 92
 - Hockeypinsel 53
 - Holzschutzstreicher 43
 - Holzschutzstreicher Set 50
- I**
- Industriepinsel 46
 - Industriereiniger 146
 - Isolierspray 5
 - Isolierweiss 5
 - ISOL-Isoliersalz 4
 - ISOL-Isolierung Mehrfachfluat 4
- J**
- Japanspachtel 94
- K**
- Kabelbinder 136
 - Kalklöser 4
 - Kantenhobel 100
 - Kapselpinsel 57
 - Karoseriespachtel 90
 - Kartuschenpistole 14, 15
 - Kartuschenpresse 15
 - Katzenzungen-Kelle 91
 - Kegelscheibenbürste 115
 - Kehrbesen 150, 151
 - Kehrschaufel 149
 - Kellen 91
 - Kittmesser 90
 - Klebeband 134
 - Klebebänder 127-137
 - Kleberpinsel 61
 - Kleberspachtel 95
 - Klebstoffentferner 3
 - Kleistergerät 111
 - Knieschoner 153
 - Koffer 172
 - Kombi Mask 137
 - Konturenband 135
 - Korundrolle 117
 - Kreisschablone 82
 - Kreisschneider 100
 - Kropfspachtel 84
 - Kuchenpinsel 56
 - Künstlerpinsel 56-69
 - Kunststoff-Farbpalette 70
 - Kunststoffreiniger 4
 - Kurvenlineal 82
- L**
- Lackier-Overall 154
 - Lackierpinsel 46, 47, 49
 - Lackierroller 30, 31
 - Lackiererset 35
 - Lackier-Versiegelungsroller 29
 - Lackpinsel 56, 57
 - Lackschleifpapier 118
 - Laminierroller Alu 97
 - Lasurbürste 40
 - Lasurentferner 5
 - Lasurpinsel 49
 - Latzhose 167, 168
 - Leimspritze 110
 - Leimverteiler 90
 - Leiterhalterset 171
 - Leitern 170, 171
 - Leiternschuhe 151, 170
 - Lochreinigungsbürste 114
 - Lochsäge 100
 - Lochsägensatz 100
 - Lötlwasserpinsel 61
 - Lustpolsterfolie 140
 - Lyoner 57
- M**
- Magnetfarbe 8
 - Magnet-Wasserwaage 109
 - Malerhose 166
 - Malerlineal Holz 68
 - Malerspachtel 84
 - Malerwalze 18-35
 - Malstock Alu 68
 - Malstock Holz 68
 - Mamrierpinsel 59
 - Marderpinsel 65
 - Markierungsspray 10
 - Martor-Boy 80
 - Maserboy 70
 - Maserierplatte 70
 - Masken und Filter 155
 - Massbänder 108
 - Mastenpinsel 45
 - Maurerbürste 45
 - Maurerkelle 91
 - Maurerpfandl 104

Maurerschnur 107
Mehrzwecksäge 110
Messbecher 105
Messkeil 97
Metallabroller 140
Metallgitter 34
Metallscheibenroller 97
Metallschere 101
Meterstab 109
Mischbecher 105
Modler 61
Montageband 135
Montagebox 172
Montagekleber 13
Müllsäcke 147
Musterwalzen 71

N

Nagelschuhe 97
Nagelsohlen 97
Naturschwämme 70
Nylonschleifbürste 115

O

OLFA Art-Knife 81
OLFA Cutter 74-80
OLFA Klingen 74-80
OLFA Schaber 87
Ösenplane 140
Ovaldrahtbürste 114
Oxyd-Holzbleichpulver 5

P

Packzell 143
Parkettschleifbänder 123
Pausrad 81
Piassava-Besen 151
Pinnagnet 8
Pinselfächer 56
Pinselfreiniger 3
Pinselfortiment 56
Pinselfopf 70
Pinsel und Bürsten 39
Plakatschreiber 65, 66
Plastikgitter 34
Plastikreiniger 4
Plattenträger 101
Plattpinsel 58
Poloshirt 164
Polysoft 16
Powermixer 105
Primerpinsel 97
Profilverbundzange 101
Profi-Star-Reiniger 4
Protection Pad 120, 121
Prüfgerät für Betonhärte 126
PU-Pistolenschwamm 13
Putzkelle 91
Putzlapfen 147
Putzpapier 146
Putztuch 147

R

Rakel 81, 93-96
Rakel-Schnellhalter 92
Randschleifscheiben 123
Regenhose 168
Reibbrett 89, 102
Reibbrett Kunststoff 89
Reibbürste 149
Reibkelle 90
Reinigingspray 146
Reinigungstuch 3M 155
Reinigungstücher 146
Reisbesen 151

Renolight Acryl 12
Reparaturspachtel + Härter 16
Reuse und Siebschlauch 106
Revolvergriff 45
Rindshaarpinsel 64
Ringrührer 105
Ringstrichzieher 58
Rohrroller 30
Rollerbügel 36, 37
Roller-Garnitur 26, 35
Rollfrischbox 34
Rollgitter 34
Rollmassband 108
Rollmeter 108
Rostumwandler 8
Rotmarderpinsel 65
Rucker 61
Rührstab 105
Rundbürste 45, 115
Rundschaum 14

S

Saalbesen 150
Sägen 103
Salpeterentferner 4
Schaber 85, 87
Schablonen 69
Schablonenfolie 68
Schablonen Kunststoff 9
Schablonenmesser 81
Schablonenpapier 81
Schablonierpinsel 69
Schere mit Wellenschliff 43
Scheren 83
Schimmelentferner 3
Schimmel-Sanierlösung 3
Schläger 59
Schlagschnur 107
Schlagschnurfarbe 107
Schlagschnurfärber 107
Schlagschnurgerät 107
Schleifbrett Alu 102
Schleifbrett Holz 102
Schleifgitter 122
Schleifgittergewebe 116
Schleifhobel 102
Schleifkork 116
Schleifmittel 112-126
Schleifmodler 61
Schleifmopteller 124
Schleifpads Schaumstoff 119
Schleifpapier 117-124
Schleifscheiben 120-125
Schleifschwamm 119
Schleifstreifen 120
Schleifteiler 125
Schleifvlies 122
Schleifvlies-Pads 119
Schleifvliesrolle 119
Schleifwunder 102
Schmutzradierer 148
Schmutz-Weg-Schwamm 148
Schneideschiene 110
Schneidlineal Alu 82
Schnellbinder 136
Schnellverstellzirkel 82
Schragen 170
Schrägstrichzieher 58
Schraubgriffspachtel 85
Schrubber 149
Schulpinsel 62
Schutzanzug 154
Schutzband 134
Schutzbrillen 156
Schutzfolie 141
Schutzhaube 154
Schutzhelm 157
Schwämme 148

Schwertschlepper 60
Shorts 167
Sicherheitsmesser 76, 118
Sicherheitsschuhe 167
Siebe 106
Signierschablonen 83
Silikonfugentferner 5
Sockelbürste 40, 42
Softrakel 81
Softshelljacke 165
Sommerweste 164
Spachtelkelle 89
Spachteln 84-93
Speisewalzen 71
Spezialbügel 28, 98
Spezialkrepp 143
Spitzkelle 91
Sprühkleber 69
Stachelwalze 110
Stahldrahtbürste 114
Stahlwolle 119
Stangenzirkel 82
Starkraft 143
Staubbindetücher 106
Staubschutztür 139
Steinband 133
Steinreiniger 4
Stichsäge 103
Stielhalter 93
Stop gegen Schimmel-, Moos- und Algenbefall 3
Stop-Konzentratzusatz 3
Stosskantenhobel 102
Straßenbesen 151
Stretchfolie 140
Strichzieher 64, 68
Strickhandschuhe 160
Strickmütze 165
Strukturroller 32
Stuccokelle 89
Stucksäge 103
Stukkateureisen 91
Stukkateurkelle 91
Stützteller 124
Styroporsäge 102
Supergrip Multi 13
Sweat-Shirt 164, 168
Sweatshirt-Weste 164

T

Tapetenablöser 2
Tapetenkiller 110
Tapetenschere 83
Tapetenschiene 110
Tapetenschutz 2
Tapetenwischer 110
Tapezierbürste 110
Tapezierpachtel 110
Tapeziertisch 111
Tapezierwerkzeug 110
TAPOFIX Standgerät 111
TAPOFIX Tischgerät 111
Teerbürste 45
Teleskopstiel 38
Teleskopstange 38, 92
Teppichschere 83
Teppichverlegeband 135
Tiefengrundbürste 41
Topfbürste 115
Trapezklingen 80
Trikot-Putztuch 147
Trockenbau 99
Trockenreinigungs-Schwamm 70
Trockenschleifpapier 117
T-Shirt 164, 168
Turbo Acryl 12
Türenleger 170

U

Überziehschuhe 153
Universaleimer 104
Universal-Schaber 87
Universal-Schaber-Set 87

V

Verbandskasten 157
Vergolderkissen 68
Vergoldermesser 68
Vergolderpinsel 59, 68
Verlegemesser 80
Verpackungsband 136
Verputzergewebeband 132
Versiegelungsbürste 41, 43
Versiegelungsroller 24, 29
Verteilerkelle 95
Vertreiber 60
Viehbürste 114
Vinylband 135
Visierschutzfolie 3M 155
Vollmaske 3M 155
Vorfilter 155

W

Waaglatte 109
Walzapparat 71
Walzbügel 71
Walzleim 71
Wandspachtel 92, 93
Wandspachtelhalterung 92
Wand- und Deckenschaber 92
Warnschutzweste 157
Wasserschieber 96, 149
Wasserschleifpapier 118
Wasserwaage 109
Wellpappe 143
Werkzeuge 72
Werkzeugkoffer 172
Winkelpinsel 45, 53
Winterjacke 165
Winterweste 165
Wischhandschuh 70
Woodcap Compa 16
Woodfill 16

Z

Zackenpinsel 59
Zahlenschloss 172
Zahnleisten 95
Zahnspachtel 94, 95
Zementschleierentferner 4
Ziehklinge 87
Zimmerkehrbesen 150
Zimmermannbleistift 109
Zink- und Alureiniger 4
Zirkularbürste 115
Zündkerzenbürste 114
Zwingen 170

Allgemeine Geschäftsbedingungen

Um Missverständnissen vorzubeugen, möchten wir unsere Kunden auf unsere Verkaufs-, Liefer-, und Zahlungsbedingungen hinweisen, die mit der Auftragserteilung als vereinbart gelten. Wenn aufgrund der hier vorliegenden Lieferbedingungen ein Vertrag abgeschlossen wird, so gelten diese Lieferbedingungen auch für alle weiteren Abschlüsse. Nimmt unser Kunde diese Bedingungen widerspruchsfrei entgegen, so bedeutet dies, dass er sie ausdrücklich anerkennt. Die Geltung von AGB der Vertragspartner ist ausgeschlossen! Abweichungen von unseren Bedingungen, sowie Sondervereinbarungen bedürfen zu Ihrer Wirksamkeit unserer ausdrücklichen schriftlichen Bestätigung.

Unsere aktuell gültigen allgemeinen Geschäftsbedingungen sind immer auf unserer Website www.draco.at einzusehen. Unsere Lieferungen erfolgen zu den nachstehenden Bedingungen.

- 1. Der Mindestbestellwert beträgt € 50,-.** Darunter wird eine Bearbeitungspauschale von € 5,- verrechnet. Aufträge innerhalb Österreichs erfolgen ab einem **Netto-Fakturenwert von € 150,- frei Haus** an eine Lieferadresse, darunter werden Versandkosten in Rechnung gestellt. **Auslandsaufträge erfolgen ab Werk.** Die Ware lagert und reist auf Gefahr des Käufers, auch wenn frachtfrei verkauft worden ist. Für gesetzliche Gebühren und Abgaben (z.B. ARA und RP) behalten wir uns eine gesonderte Berechnung vor. Die an unsere österreichischen Kunden gelieferten Verpackungen sind über die ARA-Lizenznummer 5145 entpflichtet. Für Kunden im Ausland übernehmen wir keine Entpflichtung der Verpackungen.

Die Lieferung erfolgt per Post, DPD oder mit einem Speditionsunternehmen unserer Wahl. Mehrkosten für Eilgut- und Express-Lieferungen, sowie Aviso-Kosten gehen zu Lasten des Empfängers.

Durch rohstoffbedingte Marktpreisänderungen sind kurzfristige Preisanpassungen jederzeit möglich! Alle Preise sind in € und exklusive der gesetzlichen Mehrwertsteuer angegeben.

- 2. Eigentumsvorbehalt:**

An den von uns gelieferten Waren behalten wir uns das Eigentumsrecht bis zur vollständigen Bezahlung der gesamten Forderung einschließlich Zinsen und Nebenkosten vor. Wenn über das Vermögen des Käufers Konkurs, gerichtlicher oder außergerichtlicher Ausgleich beantragt wird oder eine schlechte Vermögenslage eingetreten oder uns bekannt geworden ist, verpflichtet sich der Käufer zur Herausgabe der von uns gelieferten Ware. Die Herausgabe der Ware kann ferner beansprucht werden, wenn der Käufer in Zahlungsverzug kommt oder sonst den geschlossenen Vereinbarungen zuwidergehandelt hat. Bis zur vollständigen Bezahlung haftet der Käufer für alle von uns gelieferten Waren, auch bei Brand, Diebstahl oder anderen Schäden.

- 3. Bestellte Ware kann nicht zurückgenommen werden.** Beanstandungen, soweit es sich nicht um versteckte Mängel handelt, können nur innerhalb von 8 Tagen nach Warenerhalt berücksichtigt werden. Ersatz wird nur bei Retournierung der beanstandeten Ware geleistet. Geringfügige Abweichungen des Liefergegenstandes (Maße, Gewicht, Farben,...) begründen keinen Gewährleistungsanspruch. Falsch gelieferte Ware oder sonstige Rücksendungen dürfen nur nach Rücksprache mit uns zurückgesandt werden. Kosten, welche durch eine unbegründete Beanstandung, sowie unfreie Rücksendung entstehen, trägt der Käufer. Liegt kein Lieferantenfehler vor, schreiben wir den Warenwert, abzüglich 15% Manipulationsgebühr für die Retourenabwicklung, gut. Sonderbestellungen können nicht retourniert werden. Angaben über die Lieferzeiten sind annähernd und unverbindlich. Bei verspäteter Lieferung besteht kein Recht auf Kostenersatz.

Eventuell entstandene Transportschäden sind sofort bei Warenübernahme dem Frachtführer zu melden und schriftlich von diesem bestätigen zu lassen. (Bitte Unterschrift und KFZ-Kennzeichen vermerken lassen!)

- 4. Bei Klebebändern und sonstigen Selbstklebeprodukten** können keine Schadenersatz- und Gewährleistungsansprüche anerkannt werden. Eine Haftung für Folgeschäden ist ausgeschlossen. Bitte machen Sie bei schwer einzuschätzenden Untergründen eine Testklebung.
- 5. Für Inlandskunden ist die Zahlung 7 Tage nach dem Ausstellungsdatum der Rechnung fällig.** Lieferungen ins Ausland erfolgen ausschließlich gegen Vorauskasse. Unbegründete Kassaskonti oder sonstige Abzüge werden nicht anerkannt und wie offene Rechnungen behandelt. Bei Überschreitung des Zahlungszieles verpflichtet sich der Auftraggeber, die Betriebskosten, sowie den gesetzlichen Verzugszinssatz für Unternehmensgeschäfte zu bezahlen, und ist damit einverstanden, dass bei Zahlungsverzug Zinsen bis zum Klagstag kapitalisiert und Inkassospesen dem Kapital hinzugerechnet werden.
- 6. Erfüllungsort ist der Sitz der draco Handels GmbH,** Gerichtsstand ist für beide Teile Wels. Anwendbar ist österreichisches Recht.
- 7. Höhere Gewalt:**
Wir haben für die Nicht- oder Schlechterfüllung unserer Vertragspflichten, auch wenn wir uns Erfüllungsgehilfen bedienen, nicht einzustehen und kommen allfälligen Pönalen und Leistungsfristen nicht zur Anwendung, wenn die Nicht- und Schlechterfüllung auf einen außerhalb unseres Einflussbereiches liegenden Hinderungsgrund beruht und von uns nicht erwartet oder zugemutet werden kann, den Hinderungsgrund bei Vertragsabschluss voraussehen oder den Hinderungsgrund oder seine Folgen zu vermeiden oder zu überwinden. Der Hinderungsgrund gilt als eingetreten, wenn der Hinderungsgrund unmittelbar, insbesondere durch Betriebsschließungen (bundesweit oder regional), Quarantänemaßnahmen, etc. oder mittelbar, insbesondere die Vertragserfüllung durch uns vereitelt oder unmöglich macht. Als Hinderungsgrund, die uns von der Haftung befreit, gelten insbesondere Arbeitskämpfe/Streiks, Unruhen/Aufstände, Kriege, Terroranschläge, Boykottmaßnahmen, Naturkatastrophen (auch bedingt durch Erderwärmung wie Stürme, Erdbeben, Hochwasser, etc.), Pandemien, Epidemien, behördliche Maßnahmen, Beschlagnahme von Sachgütern, und sonstige unvorhersehbare, unabwendbare und schwerwiegende, nicht in unserer Sphäre liegende Hinderungsgründe, wie Ressourcen-, Material- und Lieferknappheiten, etc., die uns für die Dauer der Störung und im Umfang ihrer Wirkung von unserer Leistungspflicht befreit. Wir werden unsere Kunden im Rahmen des Zumutbaren unverzüglich über den Eintritt eines Hinderungsgrundes durch Bekanntgabe auf unserer Website in Kenntnis setzen.
- 8. Unsere detaillierten Datenschutzbestimmungen** sind online jederzeit einsehbar. Kundendaten werden zur Auftragserteilung verarbeitet und gespeichert. Dies beinhaltet auch die Weitergabe der dafür notwendigen Daten an Zustelldienste und gegebenenfalls an Produkthersteller zur Garantieranmeldung und -abwicklung.
- 9. Druck- und Satzfehler vorbehalten,** Katalogbilder müssen nicht mit der gelieferten Ware übereinstimmen. Technische und optische Änderungen der aufgelisteten Produkte vorbehalten.
- 10. Abschließend:**
Wir sind bestrebt, unsere Kunden nach bestem Wissen und Gewissen zufriedenzustellen. Doch wo Menschen arbeiten, können auch Fehler gemacht werden. In solchen Fällen werden wir uns bemühen, rasch wieder Ordnung herzustellen und bitten unsere Kunden um Nachsicht.

draco Handels GmbH • Im Bahnbogen 6 • 4070 Eferding • office@draco.at • www.draco.at
UID-Nr. ATU61146735 • FN 253733m • ARA-Lizenznummer 5145

Österreichische Post AG
Info.Mail Werbung Entgelt bezahlt



draco Handels GmbH

Im Bahnbogen 6 | 4070 Eferding

Telefon: +43 7272 70270
Fax: +43 7272 70270-77
E-Mail: office@draco.at

www.draco.at

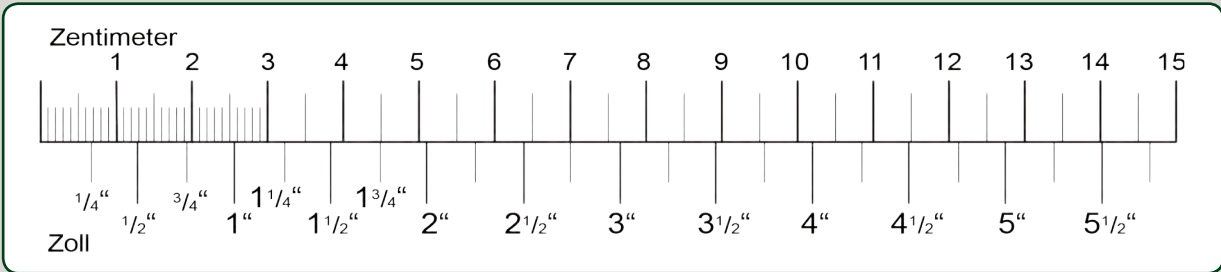

Du vermisst noch einige Artikel im Katalog?

Unser Sortiment ist noch viel Größer!

Schau in unseren Webshop unter www.draco.at

Neben Markenvertretungen von namhaften Maschinenherstellern haben wir außerdem noch ein breites Sortiment an Werkstattausstattung, welches ständig angepasst und aktualisiert wird:

Scheinwerfer, Kabeltrommeln, Messgeräte, Waagen, Luftentfeuchter, Heizgeräte, Styroporschneider, Spritzgeräte, Wagner und SATA, Kompressoren und Filter für Abluftanlagen, Fein, Flex, Festool, Dustcontrol, Saniermeister, falch Hochdruckreiniger und Malerwaschplätze, Arbeitsschutz...



...und viele andere mehr!

Wir sind auch ONLINE erreichbar: www.draco.at
Schon in unseren Webshop geschaut?

Gleich anmelden und alle Vorteile nutzen:

- einfache Bedienung
- Informationen über Produkte, Preise und Verfügbarkeit
- offene Bestellungen ersichtlich
- Bestellhistorie mit schneller Nachbestell-Funktion
- Merklisten anlegen,...



Die draco Handels GmbH arbeitet nachhaltig und achtet auf die Umwelt.