

WAGNER

Handwerk - 2024 -

PRODUKT NAVIGATION



BE UNSTOPPABLE!

INNOVATION SEIT 1947

Perfekte Oberflächen und ihr Mehrwert sind unsere Leidenschaft. Farbe, Schutz und Funktionen auf Oberflächen zu bringen, ist unsere Mission. Für Ihre Objekte und Produkte setzen wir unsere ganze Fachexpertise ein und unterstützen Sie durch

individuellen Service. Mit innovativen Technologien und höchst effizienten, zuverlässigen und bedienerfreundlichen Lösungen setzen wir immer wieder Maßstäbe in der Oberflächentechnologie.

DIE WAGNER GROUP WELTWEIT

- Rund 2.000 Mitarbeiter
- 19 operative Firmen, darunter 5 Produktionsbetriebe
- Rund 400 internationale Vertretungen
- 1.500 m² Technologiezentrum in Markdorf und weitere 7 weltweit
- Kompetenter Service direkt vor Ort



Fassaden, Wände, Möbel, Türen, Stahlkonstruktionen, Handys, Autofelgen und -armaturen, Ledersofas und Heizkörper – es gibt kaum ein Objekt, das nicht beschichtet wird. Der Grund liegt auf der Hand: Die Oberfläche eines Objektes entscheidet mit über seine Funktion, seine Haltbarkeit und seine Attraktivität. Ihre Kunden gestalten solche qualitativ hochwertigen Oberflächen. Wir von WAGNER unterstützen sie dabei mit professionellen Geräten, die durch Qualität, Zeitersparnis und Kosteneffizienz zu ihrem unternehmerischen Erfolg beitragen.

Das Handwerker-Sortiment deckt viele Anwendungsgebiete ab:

KLEINE PROJEKTE: Spritzgeräte für Ausbesserungs- und Reparaturarbeiten, ideal auch für Projekte im Renovierungs- und Neubaubereich bei unregelmäßiger und seltener Anwendung. Mit einem attraktiven Preis-Leistungs-Verhältnis.

BAUWERBE: Geräte für Maler und Stuckateure. Ideal bei der Beschichtung von Fassaden, im Innenbereich für Decken und Wände sowie für das Lackieren unterschiedlichster Gegenstände mit hoher Güte wie Heizkörper und Türzargen. Leistungsstarke Schneckenpumpen ermöglichen den Auftrag von schweren Materialien, z.B. beim maschinengestützten Putzauftrag.

HOLZ- UND METALLVERARBEITUNG: Spritzgeräte für das Lackieren unterschiedlichster Gegenstände wie z.B. Treppen, Böden, Küchen, Möbel oder Geländer

mit wasserverdünnbaren oder lösemittelhaltigen Lacken. Produkte und Zubehör für die Holz- und Metallverarbeitung finden Sie in einem separaten Prospekt.

KORROSIONS- UND BAUTENSCHUTZ: Auftrag von Schutzbeschichtungen im Airless-Verfahren mit elektrisch oder benzinbetriebenen Kolbenpumpen, sowie Injektionsverfahren mit Membran- oder Schneckenpumpen.







VORBEREITEN: Elektrowerkzeuge für das Ablösen von Farbe oder Tapete.

Die Bandbreite reicht jeweils von kleinen Einsteigergeräten über Allroundgeräte bis hin zur spezialisierten Anlage. Umfangreiches Zubehör garantiert die optimale Abstimmung auf das jeweilige Objekt.

Zahlreiche Produktinnovationen entwickelt WAGNER in engem Kontakt mit Anwendern, Materialherstellern und wissenschaftlichen Instituten. Dabei spielt unser 1.500 m² großes Technologiezentrum in Markdorf für die praktische Forschung und Wissensvermittlung eine wichtige Rolle. Zum Beispiel finden überregionale Meisterschulen für das Maler- und Lackiererhandwerk hier seit Jahren eine Vertiefung ihrer Ausbildung. Vor Ort stehen wir mit Ihren persönlichen Fachberatern sowie unserem Servicenetz für Sie bereit.

GERÄTEÜBERSICHT NACH MATERIALIEN

MATERIALIEN	Wasser- und lösemittelhaltige Lacke, Lackfarben, Öle, Trennmittel	Kunstharzlacke, PVC-Lacke, 2-K Lacke	Grundierung, Füller	Brandschutzfarben, Rostschutzfarben	Dispersion, Latexfarben, Klebstoffe, Dichtstoffe	Fassadenfarbe, Dach- und Bodenbeschichtungen, Silikonharzfarbe	Bauwerksabdichtungen, Bitumen	Spritzspachtel	Putz	Injektion
FinishControl 3500	🏠	🏠	🏠		🏠					
FinishControl 4000 18V	🏠	🏠	🏠		🏠					
FinishControl 5500	🏠	🏠	🏠		🏠					
FineCoat 9700	🏠	🏠	🏠							
FineCoat 9900 Plus	🏠	🏠	🏠							
SuperFinish 21 Pro HEA	🏠	🏠	🏠	🏠	🏠					
SuperFinish 21 Pro Airless Lack	🏠	🏠	🏠	🏠	🏠					
SuperFinish 23 Pro HEA	🏠	🏠	🏠	🏠	🏠	🏠				
SuperFinish 23 Plus HEA	🏠	🏠	🏠	🏠	🏠	🏠				
SuperFinish 23 Plus Airless Lack	🏠	🏠	🏠	🏠	🏠	🏠				
SuperFinish 23 Plus TempSpray	🏠	🏠	🏠	🏠	🏠	🏠				
SuperFinish 23 Plus AirCoat Lack	🏠	🏠	🏠	🏠	🏠	🏠				
SuperFinish 23 CR	🏠	🏠	🏠	🏠	🏠	🏠				🏠
SuperFinish 33 Pro	🏠	🏠	🏠	🏠	🏠	🏠				
SuperFinish 33 Plus	🏠	🏠	🏠	🏠	🏠	🏠				
PowerPainter 90 Extra	🏠	🏠	🏠	🏠	🏠					
ProSpray 3.20 HEA	🏠	🏠	🏠	🏠	🏠					
ProSpray 3.21 HEA	🏠	🏠	🏠	🏠	🏠					
ProSpray 3.25	🏠	🏠	🏠	🏠	🏠	🏠				
ProSpray 3.31	🏠	🏠	🏠	🏠	🏠	🏠	🏠			
ProSpray 3.39 Dispersion	🏠	🏠	🏠	🏠	🏠	🏠	🏠			
ProSpray 3.39 Spachtel	🏠	🏠	🏠	🏠	🏠	🏠	🏠			
HeavyCoat 750 E/G & E SSP				🏠	🏠	🏠	🏠	🏠		
HeavyCoat 950 E/G & E SSP				🏠	🏠	🏠	🏠	🏠		
HeavyCoat 970 E/G & E/G SSP				🏠	🏠	🏠	🏠	🏠		
PlastCoat HP 30					🏠	🏠	🏠	🏠		
PlastCoat 1030 E							🏠	🏠		

 Kleinobjekte bis 50 m²
 Einfamilienhaus 50 m² - 200m²
 Mehrfamilienhaus 200 m² - 800m²
 Großobjekt ab 800m²
 Verarbeitbares Material
  Verarbeitbares Material - zusätzliches Zubehör wird benötigt

**JETZT NOCH
UMFANG-
REICHER**



XVLP / HVLP



AirCoat



Airless

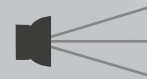

Putzspritz

GERÄT & MATERIAL PERFECT KOMBINIERT

→ Suche über Materialklassen

→ Suche über Materialhersteller

→ Suche über WAGNER Geräte und Anlagen

→ Für alle Spritztechnologien

NEU

→ WAGNER Spray Approved

NEU



Zu den SprayGuides:
go.wagner-group.com/sprayguide

WAGNER
GUARANTEE

3+2
EXTRA YEARS

Der umfangreiche WAGNER SprayGuide bietet Ihnen Testberichte namhafter Materialhersteller mit WAGNER Spritzgeräten.

Auf go.wagner-group.com/sprayguide finden Sie Antworten darauf, wie Sie Ihre Geräte passend zum Material einstellen und welche Farben und Lacke sich am besten mit der Technologie von WAGNER verarbeiten lassen.

Jeder Käufer eines WAGNER-Farbspritzgerätes erhält immer drei Jahre Herstellergarantie. Doch wir können mehr: Über eine Online-Registrierung können Sie diese Garantie kostenfrei um weitere zwei Jahre verlängern!

go.wagner-group.com/3plus2



WEITERBILDUNG IM MODERNEN SCHULUNGSZENTRUM

Gerätetechnik ist die Zukunft des Malergewerbes für eine rationelle, effektive und hochwertige Baustellenabwicklung. Aus diesem Grund ist es uns besonders wichtig, Ihnen neben der Technologie auch das entsprechende Know-How zu vermitteln. Denn auch die hochwertigsten Produkte liefern erst in Kombination mit professionellem Fachwissen die beste Leistung und somit die perfekte Oberfläche.

Egal ob Anwender, Betriebsleiter, Materialhersteller oder Sales-Partner – die WAGNER ACADEMY bietet jeder Zielgruppe hochwertige Schulungsmodulare zur fachlichen und persönlichen Weiterbildung.

DAS SCHULUNGSZENTRUM IN MARKDORF AM BODENSEE VERFÜGT ÜBER:

- Drei Seminarräume mit modernster Präsentations- und Konferenz-Technik
- Praxisebene mit unterschiedlichen, mobilen Demoflächen
- Technikum für Service-Themen
- Lackier-Kabine mit Absauganlage

	BASIC CERTIFICATION	ADVANCED CERTIFICATION	EXPERT CERTIFICATION
WAGNER Trainings zur Auswahl	<ul style="list-style-type: none"> • Maschinelle Farbapplikation von Lack bis Putz 	<ul style="list-style-type: none"> • Lackmaterialien • Innenwandfarbe • Fassade & Bautenschutzmaterial • Spachtel & Putze 	<ul style="list-style-type: none"> • HVLP & XVLP Technologie • SuperFinish Technologie • ProSpray Technologie • HeavyCoat Technologie
Dauer	1 Tag (50 % Theorie, 25 % Demo, 25 % Training)	1 Tag (50 % Theorie, 25 % Demo, 25 % Training)	1 Tag (45 % Theorie, 10 % Demo, 45 % Training)
Vorkenntnisse	keine	WAGNER Basic Operator (Empfehlung)	WAGNER Advanced Operator (Empfehlung)



Schulungstermine finden Sie online unter go.wagner-group.com/academy-contractor
Anmeldung und weiterführende Informationen finden Sie ebenfalls auf unserer Website.

Wir kommen zu Ihnen!
Alle Schulungen können auch bequem bei Ihnen vor Ort stattfinden.
Kontaktieren Sie uns:
Academy.DF@wagner-group.com oder Tel +49 (0) 7544 505 1602

FÜR SCHNELLE ANTWORTEN

DIGITALE SERVICES

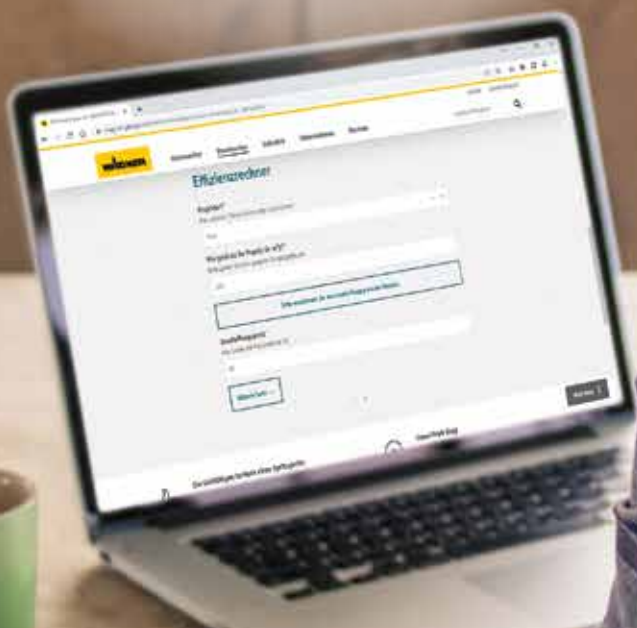

E-LEARNING

TIPPS UND TRICKS RUND UMS
SPRITZEN

In unserem „Online Profi Guide“ zeigen wir wichtige Tipps & Tricks für die optimale Handhabung und ein perfektes Spritzergebnis. Das Online-Training dauert nur ca. 30 Minuten und ist perfekt auf ihr Spritzgerät abgestimmt. Werden Sie UNSTOPPABLE und holen Sie sich Ihr E-Learning Zertifikat!



go.wagner-group.com/e-learning-pf-en

NEWSLETTER „PROFI-NEWS“

IMMER AUF DEM NEUESTEN STAND

Der monatlich erscheinende Newsletter bietet die perfekte Mischung aus praktischen Tipps, interessanten Branchen-Einblicken, nützlichen Anleitungen, exklusiven Gewinnspielen und vielem mehr rund um das Profi-Handwerk. Jetzt anmelden und nichts mehr verpassen.



go.wagner-group.com/handwerk-newsletter

DIGITALER PRODUKTBERATER

ZU JEDER ZEIT GUT BERATEN

Sie möchten wissen, welches Farbspritzgerät am besten zu Ihren Anforderungen passt? Der digitale Produktberater kann Ihnen dabei helfen, die richtige Wahl zu treffen. Mit der Beantwortung von fünf Fragen, erhalten Sie in kürzester Zeit genau die Ergebnisse, die zu Ihrer Auswahl passen. Probieren Sie es aus.



go.wagner-group.com/handwerk-produktberater

EFFIZIENZRECHNER FÜR SPRITZGERÄTE

AB WANN LOHNT SICH MEIN KAUF?

Wer mit dem Gedanken spielt, sich ein neues oder zusätzliches Farbspritzgerät anzuschaffen, stellt sich sicherlich auch die Frage, ab wann sich der Kauf wirtschaftlich lohnt. Mit wenigen Eingaben und Klicks berechnet der ROI-Kalkulator Ihr individuelles Ergebnis. Überzeugen Sie sich selbst.



go.wagner-group.com/roi-calculator

SPRAYMANAGER APP



**NEXT LEVEL
SPRAYING**

Mit der neuen **SprayManager App** von WAGNER werden Sie zum Held Ihrer Alltagsmissionen. Jetzt installieren und digitale Rücken- deckung erhalten.



PROFIS ARBEITEN SMARTER

Die neue SprayManager App von WAGNER unterstützt professionelle Anwender wie Handwerker, Berater, Verkäufer sowie Materialhersteller durch Informationen und Ratschläge im Umgang mit Spritzsystemen aller Marken.

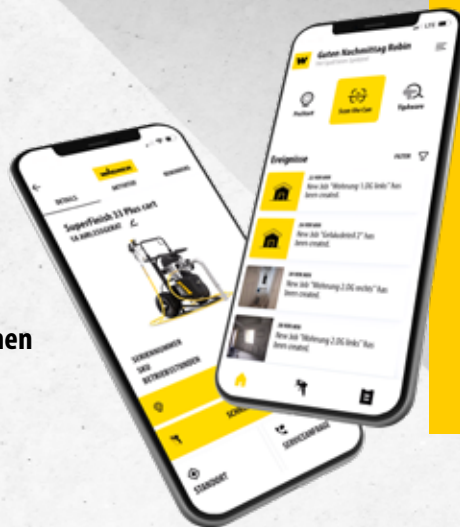

[go.wagner-group.com/
spraymanager-katalog](https://go.wagner-group.com/spraymanager-katalog)

BEREIT FÜR DAS NÄCHSTE LEVEL?

Sie wollen noch effizienter mit der SprayManager App arbeiten? Dann informieren Sie sich über unsere neuen konnektiven Geräte auf den folgenden Seiten hier im Katalog oder unter: spraymanager.io



HVLP/XVLP TURBINEN

Hohes Luftvolumen – niedriger Luftdruck

Sie suchen nach einem vielseitigen Spritzgerät, das für Ausbesserungs- und Renovierungsarbeiten auf kleinen bis mittelgroßen Baustellen ein breites Anwendungsspektrum bietet? Dann sind die modularen Niederdruckspritzsysteme mit HVLP- und XVLP-Technologie (eXtra Volume Low Pressure) von WAGNER perfekt für Sie – besonders in Hinblick auf Qualität, Funktionalität und Preis-Leistung. Beim Niederdruckspritzen wird mit hohem Luftvolumen und niedrigem Luftdruck (bis 0,7 bar) gearbeitet – das bewirkt eine hohe Arbeitsgeschwindigkeit und wenig Sprühnebel.



Besonders leistungsstark und flexibel :

Beim Niederdruckspritzen fließt die in der Turbine erzeugte Zerstäuberluft über einen Luftschlauch in den Farbbehälter der Spritzpistole und baut dort Druck auf. Dadurch wird der Beschichtungsstoff über das Steigrohr zur Düse gefördert und mit der restlichen Luft zerstäubt. Die Spritzgeräte der WAGNER XVLP-Serie bieten durch eine 60 Prozent höhere Luftmenge und 30 Prozent größere Flächendeckung gegenüber anderen Niederdruckgeräten (HVLP) eine bessere Zerstäubungsleistung.

Gut gerüstet für den täglichen Baustelleneinsatz:

Mit dem modularen System bestehend aus Turbine und unterschiedlichen Spritzaufsätzen bzw. Düsen können Lasuren, Standardlacke, hochviskose Lacke und mit XVLP sogar Dispersionen in Profi-Qualität verarbeitet werden. Sie sind perfekt für den Einstieg in die Sprühtechnik oder runden den Gerätepark eines Profis ab.

1. NIEDERDRUCKTECHNOLOGIE:

Unsere HVLP- sowie XVLP Geräte zeichnen sich besonders durch ein einfaches Handling, sowie sehr wenig Farbnebel und dennoch eine feine Materialzerstäubung aus.

2. OPTIMALE ANPASSUNGSMÖGLICHKEITEN:

Das Luft- und Materialvolumen ist mittels Drehregler direkt an der Pistole und somit schnell auf verschiedene Objekte optimal einstellbar.

3. INNOVATIVE DÜSENTECHNOLOGIE:

Die XVLP-Spritzgeräte vereinen die Eigenschaften des Niederdrucks mit denen eines Hochdruckspritzverfahrens. Die Kombination von großem Luftvolumen und innovativer Visco-Schlitzdüsenteknologie ermöglicht eine hohe Arbeitsgeschwindigkeit mit bester Oberflächenqualität bei gleichzeitig hohen Schichtstärken.

4. VIELSEITIGE ANWENDUNGSMÖGLICHKEITEN:

Durch drei optimal auf verschiedene Materialien eingestellte XVLP Sprühaufsätze – StandardSpray, FineSpray und Wallspray – lassen sich die Geräte besonders vielseitig nutzen. Dank der praktischen Click & Paint-Funktion können die Sprühaufsätze mit einem einfachen Handgriff ausgetauscht werden.

EINSATZBEREICHE VON HVLP UND XVLP

Lasuren	Lacke		Dispersionen
	Standard	Hochviskos	
HVLP			
XVLP			

VORTEILE

- Einfache Bedienung
- Spritzstrahl lässt sich an Objekt anpassen
- Sprühen unverdünnter Materialien
- Alle Einstellungen direkt an der Pistole
- Schneller Materialwechsel durch Click & Paint-System (XVLP)

FINISHCONTROL 3500 SPRAYPACK

Allrounder für kleine Projekte – der Einsteiger in das professionelle Beschichten mit Spritztechnik

Das handliche WAGNER Farbsprühsystem eignet sich ideal für Lackier- und FineFinish-Anwendungen, Ausbesserungs- und Reparaturarbeiten sowie für Kleinprojekte wie das Beschichten von Türblättern und Akzentwänden. Dabei verarbeitet FinishControl 3500 viele Materialien wie lösemittelhaltige und wasser- verdünnbare Lacke, Beizen, Lasuren, Imprägnierungen, Öle und Grundierungen. Mit weiteren Sprühaufsätzen können sogar Dispersionsfarben appliziert werden.



Richtungsweisende Visco Düsen-technologie: Sie erzielt ein besonders hochwertiges Spritzbild. Ermöglicht wird dies durch die Schlitzdüse, die mit ihrem Flachstrahl zusätzlich für eine hohe Arbeitsgeschwindigkeit sorgt

Click & Paint System: Der farbführende Sprühaufsatz kann einfach von der Pistole getrennt und bequem gereinigt werden. Mit zusätzlichen Sprühaufsätzen können Sie verschiedene Materialien verarbeiten und schnelle Farbwechsel durchführen



Direct Spray Control: FinishControl ist besonders einfach in der Handhabung. (1) Die stufenlos einstellbare Luftmenge und die (2) Materialmengenregulierung sorgen für eine exakte Abstimmung auf das zu verarbeitende Material. (3) Die Spritzebenen- und Sprühstrahlbreiten-einstellung ermöglicht eine Anpassung an das zu beschichtende Objekt



Leistungsstarke Turbine mit geringem Eigengewicht: Starten Sie die Turbine bequem an der Pistole durch Drücken des Abzugs in der ersten Stufe. Erst beim kompletten Durchdrücken des Bügels in zweiter Stufe startet der Materialfluss

LIEFERUMFANG

Grundgerät FinishControl 3500	-
Sprühaufsatz StandardSpray	2321879
Transportkoffer	2341100
Luftfilter, 3 Stück	2343947
Tragegurt mit Halterung	2341187
Steigrohrfilter fein	-
Steigrohrfilter grob	-
Reinigungsbürste	-

FINISHCONTROL 3500

2341501

TECHNISCHE DATEN

Spannung	230 V / 50 Hz
Motorleistung	700 W
Betriebsdruck, max.	0,2 bar, 0,02 MPa
Gewicht	3,5 kg

KABELLOSE POWER

FREIHEIT DURCH AKKU-TECHNOLOGIE



Powered by



WAS IST DIE AKKU-ALLIANZ VON BOSCH?

AMPShare ist die markenübergreifende Akkuplattform von BOSCH Professional, mit der Profis flexibel zwischen Werkzeugen verschiedener Marken wechseln können. Als Partner kannst du mit unseren WAGNER Akku-Geräten, die mit dem AMPShare-System kompatibel sind, unbegrenzte Bewegungsfreiheit genießen.

DER AKKU AUS DER BOSCH PROFESSIONAL SERIE

Ein Akku für alle Arbeiten: Der 18V Lithium-Ionen Akku ist ein zuverlässiger Partner für deine Baustellen. Er kann in alle WAGNER Akku-Geräte und auch markenübergreifend in viele weitere 18V Produkte anderer Hersteller eingesetzt werden, die mit einem AMPShare Akku kompatibel sind.

WELCHE VORTEILE BIETEN WAGNER AKKU-GERÄTE?



Nachhaltig:

Beim Kauf weiterer Geräte werden keine zusätzlichen Akkus oder Ladegeräte benötigt – ein großes Plus in puncto Umwelt, Geld und Platz.



Unbegrenzte Bewegungsfreiheit

Ob draußen im Garten, auf der Baustelle oder drinnen in deinen vier Wänden – bei der Realisierung deiner Projekte bist du flexibel wie nie.



Marken- und Geräteflexibilität:

Zahlreiche Produkte verschiedener Hersteller können mit demselben Akku innerhalb desselben Systems betrieben werden.



Immer einsatzbereit:

Mit einem aufgeladenen Akku ist dein WAGNER Gerät immer einsatzbereit. Für eine längere Laufzeit und mehr Leistung kann auch ein größerer Akku mit mehr Amperestunden verwendet werden.



FINISHCONTROL 4000 18V STANDARDSPRAY

Das mobile XVLP Akku-Farbsprühsystem

Das Akku-Farbsprühsystem FinishControl 4000 18V überzeugt durch uneingeschränkte Bewegungsfreiheit bei der Beschichtung kleinerer Objekte und anderen Lackier-, Reparatur- und Renovierungsarbeiten. Mit dem Sprühaufsatz StandardSpray ist FinishControl 4000 18V der ideale Partner für die Verarbeitung lösemittelhaltiger und wasserbasierender Standard-Lacke. Die hervorragenden Akkus in Kombination mit dem bürstenlosen Motor sorgen für eine optimierte Laufzeit, längere Lebensdauer und eine optimale Zerstäubungsleistung.



Click & Paint System: für den schnellen Wechsel des Sprühaufsatzes und eine einfache Reinigung



Sprühaufsatz StandardSpray: Der ideale Partner für die Verarbeitung lösemittelhaltiger und wasserbasierender Standard-Lacke



Bedienfeld: optimale Bedienbarkeit und Ablesbarkeit (Filterwarnung, Luftmengenregulierung und Batterieanzeige)

Kompakte und leichte Bauweise: mit ergonomisch ausbalancierter Gewichtsverteilung für ein ermüdungsfreies Arbeiten

Bürstenlose und effiziente Turbine: leistungstark, wartungsarm und kompakt

Vibrationsalarm: im Handgriff bei kritischem Akkustand

Bosch Professional 18V AMPShare: Flexibilität durch ein Akku System

LIEFERUMFANG

Grundgerät FinishControl 4000 18V	-
Sprühaufsatz StandardSpray	2430386
Steigrohrfilter fein	-
Steigrohrfilter grob	-
Reinigungsset	2430409

FINISHCONTROL 4000 18 V STANDARDSPRAY 2453687

Lieferumfang wie oben, zusätzlich:

Bosch AMPShare 4Ah ProCore 18V Akku (im Kit 2 Stück enthalten)	2454461
Bosch Ladegerät GAL40-18V	2454460
Transportkoffer L-Boxx 374 mit Einhängesatz	2454459

FINISHCONTROL 4000 18V STANDARDSPRAY KIT 2453688

TECHNISCHE DATEN

Motorleistung	370 W
Betriebsdruck, max.	0,2 bar, 0,02 MPa
Behältervolumen	1.000 ml
Gewicht	1,3 kg (exkl. Akku) 1,9 kg (inkl. Akku)

FINISHCONTROL 4000 18V FINESPRAY

Das mobile XVLP Akku-Farbsprühsystem

Das Akku-Farbsprühsystem FinishControl 4000 18V überzeugt durch uneingeschränkte Bewegungsfreiheit bei der Beschichtung kleinerer Objekte und anderen Lackier-, Reparatur- und Renovierungsarbeiten. Mit dem Sprühaufsatz FineSpray ist FinishControl 4000 18V der ideale Partner für die Verarbeitung von niedrigviskosen Lacken und Lasuren. Die hervorragenden Akkus in Kombination mit dem bürstenlosen Motor sorgen für eine optimierte Laufzeit, längere Lebensdauer und eine optimale Zerstäubungsleistung.



Click & Paint System: für den schnellen Wechsel des Sprühaufsatzes und eine einfache Reinigung



Sprühaufsatz FineSpray: Der ideale Partner für die Verarbeitung von niedrigviskosen Lacken und Lasuren



Bedienfeld: optimale Bedienbarkeit und Ablesbarkeit (Filterwarnung, Luftmengenregulierung und Batterieanzeige)

Kompakte und leichte Bauweise: mit ergonomisch ausbalancierter Gewichtsverteilung für ein ermüdungsfreies Arbeiten

Bürstenlose und effiziente Turbine: leistungstark, wartungsarm und kompakt

Vibrationswarnung: im Handgriff bei kritischem Akkustand

Bosch Professional 18V AMPShare: Flexibilität durch ein Akku System

LIEFERUMFANG

Grundgerät FinishControl 4000 18V	-
Sprühaufsatz FineSpray	2430385
Steigrohrfilter fein	-
Reinigungsset	2430409

FINISHCONTROL 4000 18 V FINESPRAY 2437348

Lieferumfang wie oben, zusätzlich:	
Bosch AMPShare 4Ah ProCore 18V Akku (im Kit 2 Stück enthalten)	2454461
Bosch Ladegerät GAL40-18V	2454460
Transportkoffer L-Boxx 374 mit Einhängesatz	2454459

FINISHCONTROL 4000 18V FINESPRAY KIT 2437240

TECHNISCHE DATEN

Motorleistung	370 W
Betriebsdruck, max.	0,2 bar, 0,02 MPa
Behältervolumen	1.000 ml
Gewicht	1,3 kg (exkl. Akku) 1,9 kg (inkl. Akku)

FINISHCONTROL 5500

Der Allround Begleiter für perfekte Oberflächen

FinishControl 5500 von WAGNER ist die optimale Wahl, wenn es um Lackier-, Ausbesserungs- oder Renovierungsarbeiten geht. Verarbeitet werden können lösemittelhaltige und wasserverdünnbare Lacke, Beizen, Lasuren, Imprägnierungen, Öle und Grundierungen. Mit zusätzlichen Sprühaufsätzen ist auch der Einsatz von Dispersionsfarben möglich, wodurch das handliche Farbsprühgerät vielseitig verwendbar ist.



Click & Paint System: für den schnellen Wechsel des Sprühaufsatzes und eine einfache Reinigung

Direct Spray Control: Präzise und einfache Handhabung durch variable Material- und Luftmengenregulierung, sowie Einstellung der Farbstrahlform direkt an der Pistole

Filterwarnleuchte: Zeigt an, wenn der Filter gereinigt oder getauscht werden muss

Integrierte Aufbewahrungsbox: Ideal für Nadeln, Luftkappen, sowie die passenden Werkzeuge und Reinigungszubehöre

Becherhalterung: Ideal für Lagerung und Transport von 1000 ml XVLP-Bechern



XVLP Pistole & Becher: Verbesserte Ergonomie, Haptik und Zerstäubung

Sprühaufsatz StandardSpray: Angenehmes Arbeiten durch wenig Sprühnebel und kompakte, extraleichte Bauweise. Die minimal Anzahl an Bauteilen stellt eine einfache Reinigung und Wartung sicher

Doppelter Luftfilter: Leicht zugängliche und großzügige Filterfläche für eine optimale Zerstäubung

LIEFERUMFANG

Grundgerät FinishControl 5500	-
Luftschlauch inkl. Handgriff, 5 m	2442011
XVLP Sprühaufsatz StandardSpray	2430386
Reinigungsset	2430409

FINISHCONTROL 5500 SPRAYPACK

(DE) 2422986
(CH) 2452840

TECHNISCHE DATEN

Spannung	230 V / 50 Hz
Motorleistung	1,15 kW
Betriebsdruck, max.	0,29 bar, 0,029 MPa
Gewicht	6,6 kg

PRAKTISCHES ZUBEHÖR FÜR XVLP TURBINEN

XVLP FINISHCONTROL SPRÜHAUFSÄTZE

Art. Nr.

FineSpray, für niederviskose Materialien und Lasuren	2430385
StandardSpray, für alle Standard-Lacke	2430386
WallSpray, für Dispersions- und Latexfarben	2430387
Behälter, 1400 ml	2324749
Behälter, 1000 ml	2434525
Can Adapter, zum Adaptieren von Originalgebinde an die Sprühaufsätze	2350692



FineSpray Sprühaufsatz - für Lacke und Lasuren



WallSpray Sprühaufsatz - für Dispersions- und Latexfarben



StandardSpray Sprühaufsatz - für die Verarbeitung von Standardlacken

XVLP SONSTIGES

Art. Nr.

Luftfilter, für FC 5500 und FC 9700, 4 Stück	2434505
Luftfilter, für FC 3500, 3 Stück	2343947
Luftfilter, für FC 4000 18V, 4 Stück	2454464
Steigrohrfilter fein, rot, 5 Stück	2324248
Steigrohrfilter grob, weiß, 5 Stück	2324249
Reinigungsbürsten Set	2430409
Düsendichtung, für FinishControl	2323934



Reinigungsbürsten Set zum Reinigen von schwer erreichbaren Stellen

FC 4000 ZUBEHÖR

Art. Nr.

Transportbox L-Boxx 374 inkl. Inlay	2454459
Akku AMPShare 18V 4AH ProCore	2454461
Ladegerät Bosch GAL 18V-40	2454460
Einlagen Set für L-Boxx 374	2454458

AMPShare 18V 4Ah ProCore – kompakter und leistungsstarker 18V Akku für komfortables Arbeiten. Vollständig kompatibel mit Werkzeugen der AMPShare Allianzpartner



Transportbox L-Boxx 374 inkl. Inlay – perfekter Transportschutz mit intuitivem Klicksystem

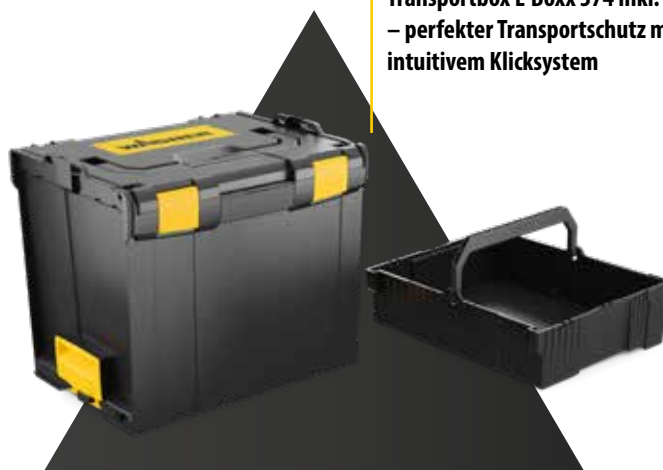

FINECOAT 9700

Der Lackspezialist

Das Feinsprühsystem FineCoat 9700 mit HVLP-Technologie ist der neue Lackspezialist von WAGNER. Die leistungsstarke Turbine ermöglicht vielfältige Anwendungen im Innen- und Außenbereich, die durch optionales Zubehör erweitert werden können. Mit der lösemittelbeständigen HVLP-Pistole Ultra können alle gängigen lösemittelhaltigen und wasserverdünnbaren Lacke verarbeitet werden.



HVLP-Pistole Ultra Gun:

Verbesserte Ergonomie und feine Zerstäubung

Exakte Einstellung

des Spritzstrahls: Der Sprühstrahl kann perfekt auf das zu beschichtende Objekt eingestellt werden

Pistolenaufhängung:

Für HVLP-Pistolen mit Fließbecher (Pistole mit Fließbecher als separates Zubehör erhältlich)

Integrierte Aufbewahrungsbox:

Ideal für Nadeln, Luftkappen, sowie die passenden Werkzeuge und Reinigungszubehöre

Filterwarnleuchte:

Zeigt an, wenn der Filter gereinigt oder getauscht werden muss

Doppelter Luftfilter: Leicht zugängliche und großzügige Filterfläche für eine optimale Zerstäubung

Ablage für Sprühpistole: Ideal bei Arbeitspausen, Lagerung und Transport

LIEFERUMFANG

Grundgerät FineCoat 9700	-
HVLP Luftschlauch, 7,6 m	2442013
HVLP FineCoat Pistole Ultra	2435747
Reinigungsset	2430409

FINECOAT 9700 SPRAYPACK

(DE) 2426601
(CH) 2454169

TECHNISCHE DATEN

Spannung	230 V / 50 Hz
Motorleistung	1,15 kW
Betriebsdruck, max.	0,3 bar, 0,03 MPa
Gewicht	6,8 kg

FINECOAT 9900 PLUS

Leistungsstarker HVLP-Lackspezialist im handlichen Format

FineCoat 9900 Plus ist das kraftvolle WAGNER HVLP-Spritzgerät für ein breites Einsatzspektrum im Innen- und Außenbereich. Folgende wasserlöslichen und lösemittelhaltigen Materialien können dank der kraftvollen 5-stufigen Turbine unverdünnt oder bei Bedarf auf Spritzviskosität eingestellt gespritzt werden: Grundierungen, Imprägnierungen, Beizen, Lasuren, Lacke, Rostschutzfarben, Heizkörperlacke, Strukturlacke, Bunteffektlacke und vieles mehr.



Exakte Einstellung des Spritzstrahls:

direkt an der Pistole. So lässt sich der Strahl perfekt auf das zu beschichtende Objekt einstellen

Mit nur einem Handgriff: Luft- und Materialmenge lassen sich direkt an der Pistole regulieren

Ergonomisches Pistolendesign:

Die Pistole liegt gut in der Hand für ein bequemes Arbeiten. Zusätzlich ist die Pistole sehr kraftsparend

Schnellverschluss mit integriertem

Drehgelenk: für den schnellen Anschluss der Pistole am Luftschlauch.

Praktische Abstellfläche: für die Pistole. In Arbeitspausen und beim Transport kann die Pistole sicher am Gerät verstaut werden

Schnelle Reinigung der Filter: Einfach den Filter ohne Werkzeug herausnehmen, kurz ausklopfen oder ausblasen und wieder einsetzen. Die Kontrollleuchte zeigt an, dass der Filter gereinigt werden muss

Duale Luftfilterung: Ein Kühlluftfilter und ein Filter mit Vorfilter, für die Zerstäuberluft

Extrem leistungsstark: dank 5-stufiger Turbine



LIEFERUMFANG

Grundgerät FineCoat 9900	-
Luftschlauch kpl. FC-9900 Plus	277236
FineCoat Pistole, Druckbecher 1 Liter, inkl. Düsenet Nr. 4	0277035B

FINECOAT 9900 PLUS SPRAYPACK 276048

TECHNISCHE DATEN

Spannung	230 V / 50 Hz
Motorleistung	1,5 kW
Betriebsdruck, max.	0,72 bar, 0,072 MPa
Gewicht	15 kg

PRAKTISCHES ZUBEHÖR FÜR HVLP TURBINEN

HVLP PISTOLEN	Art. Nr.
FineCoat Split Gun, Fließbecher, 600 ml	524053
FineCoat Split Gun, Hängebecher, 1000 ml	524028
FineCoat Pistole, Druckbecher 1 Liter, inkl. Düsenset Nr. 4	0277035B
Umrüstsatz FC Split Gun auf Fließbecher, 1000 ml	524045
Ultra Gun HVLP Pistole	2435747
Druckbehälter, für HVLP Pistolen, 2 Liter	524232

Split Gun - Fließbecher 600ml - für Lacke und Lasuren



HVLP SPRITZDÜSENSETS FÜR FINECOAT SPLIT GUN	Art. Nr.
Spritzdüsenset, Nr. 2, Ø 0,5 mm	529209
Spritzdüsenset, Nr. 3, Ø 1,3 mm	529210
Spritzdüsenset, Nr. 4, Ø 1,8 mm	529211
Spritzdüsenset, Nr. 5, Ø 2,2 mm	529212
Spritzdüsenset, Nr. 6, Ø 2,4 mm	529213

FineCoat Schläuche - Flexibel und leicht für ein angenehmes Schlauchhandling



FINECOAT SCHLÄUCHE	Art. Nr.
Luftschlauch komplett, 9 m, für FC 9900 Plus	277236
Luftschlauch komplett, 7,6 m, für FC 9700	2442013
Schlauchpaket, DN10, 8,2m, für FineCoat	261255
Schlauchpeitsche, 152cm, für FineCoat	0524405A

HVLP FILTER	Art. Nr.
Luftfilter, für FC 9700, 4 Stück	2434505
Luftfilter, für FC 9900 Plus, 2 Stück	279938

Luftfilter für FC 5500 und FC 9700

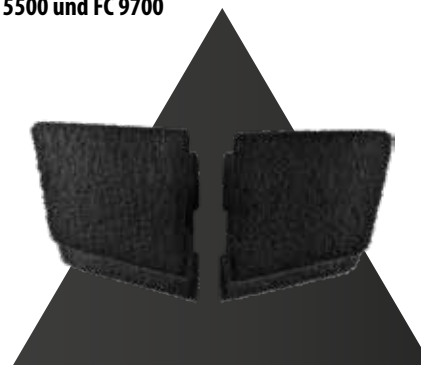

HVLP SPRITZDÜSENSET FÜR FINECOAT PISTOLE	Art. Nr.
Spritzdüsenset, Nr. 2, Ø 0,8 mm	276254
Spritzdüsenset, Nr. 3, Ø 1,3 mm	276227
Spritzdüsenset, Nr. 4, Ø 1,8 mm	276228
Spritzdüsenset, Nr. 5, Ø 2,2 mm	276229
Spritzdüsenset, Nr. 6, Ø 2,5 mm	276245
Spritzdüsenset, Nr. 7, Ø 2,7 mm	524211

Spritzdüsenset - für unterschiedliche Materialien



HVLP SPRITZDÜSENSET FÜR ULTRA GUN PISTOLE	Art. Nr.
Spritzdüsenset, Nr. 2, Ø 0,8 mm	2434549
Spritzdüsenset, Nr. 3, Ø 1,3 mm	2434550
Spritzdüsenset, Nr. 4, Ø 1,8 mm	2434551
Spritzdüsenset, Nr. 5, Ø 2,2 mm	2434552
Spritzdüsenset, Nr. 6, Ø 2,5 mm	2434553
Spritzdüsenset, Nr. 7, Ø 2,7 mm	2434554



HEA – HIGH EFFICIENCY AIRLESS

Bis zu 55% weniger Sprühnebel –
maximale Kontrolle

Sie schätzen bereits die Vorteile der Airless-Technologie, wie Kontrolle und Komfort? Dann werden Sie von der neuen HEA ProTip Airless-Düse von WAGNER überzeugt sein. Sie erzielt perfekte Oberflächenergebnisse bei deutlich geringerem Spritzdruck. Im Vergleich zur herkömmlichen Airless-Technologie sind die Spritzkanten weicher, das Ergebnis gleichmäßiger und frei von Randstreifen.



Mehr Effizienz für längeres Arbeiten:

Der niedrigere Spritzdruck von bis zu 55 Prozent* verringert beim High Efficiency Airless-Verfahren den Rückstoß der Pistole und macht so das Arbeiten mit einer WAGNER Airless-Pumpe leichter und angenehmer. Der Bediener ermüdet beim Arbeiten weniger schnell. Durch den reduzierten Sprühnebel entsteht zusätzlich deutlich weniger Abklebeaufwand.

Robust und langlebig:

Durch das robuste Design aus Hartmetall und den geringeren Spritzdruck wird die Düse weniger schnell verschlissen. Dadurch können HEA Düsen doppelt so lange verwendet werden wie herkömmliche Airless-Düsen.

1. MAXIMALE KONTROLLE:

Der sanft auslaufende Spritzstrahl sorgt für eine bessere Deckkraft bei Überlapung der Bahnen und vermeidet harte Kanten. Ein Nachrollen der gespritzten Fläche ist nicht nötig. Dies führt zu einer einfachen und leicht erlernbaren Technik – auch für ungeübte Anwender.

2. PERFEKTE OBERFLÄCHENQUALITÄT:

High Efficiency Airless sorgt für einen homogenen und gleichmäßigen Schichtaufbau auf allen Oberflächen und bietet deshalb eine hohe Oberflächenqualität – vor allem gegenüber herkömmlichen Anwendungen mit Pinsel und Rolle.

3. ERHÖHTE GERÄTELEBENSDAUER:

Auch die Lebensdauer des Spritzgeräts selbst wird erhöht: Durch den geringeren Spritzdruck bei High Efficiency Airless wird das System und dessen Komponenten weniger stark beansprucht.



100 bar Druck
HEA ProTip 517

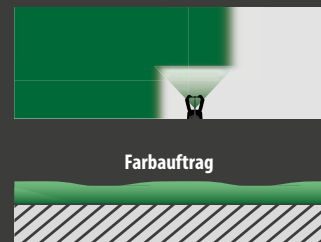

Standard Airless Technologie

150 bar Druck Standard
Airlessdüse 517

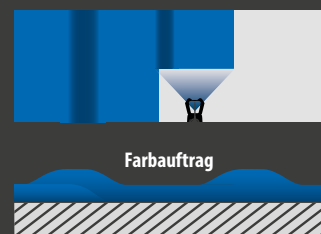

*gegenüber herkömmlichen Airless-Düsen

MEMBRANPUMPEN

Effektive Materialaufnahme –
breites Materialspektrum

Sie wollen unterschiedliche Materialien, von Vorlacken bis Silikatfarben, mit nur einem Gerät verarbeiten? Dann ist eine WAGNER Membranpumpe die optimale Wahl. Bei dieser kraftvollen, wartungsfreundlichen Technologie wird das Material über die Hubbewegung der Membrane gefördert. Membranpumpen von WAGNER sind robuste, leicht zu handhabende Baustellen- und Werkstattgeräte.

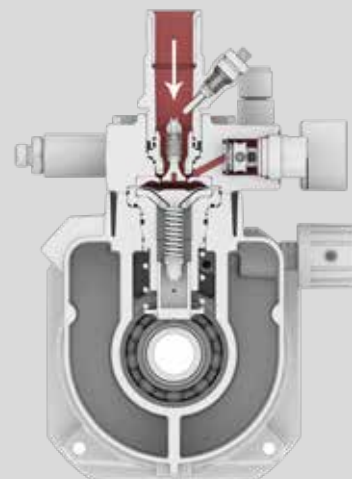

Perfekte Begleiter für Maler, Lackierer und Co.:

Durch die patentierte Quality-Long Stroke-Technologie (QLS) von WAGNER, mit ihrer optimierten Hydraulik und der speziellen Ventiltechnik, wird das Material im Vergleich zu Membranpumpen anderer Hersteller wesentlich effektiver aufgenommen. So kann ein großes Spektrum an unterschiedlichen Materialien, wie Grundierungen und Trennmittel, Vorlacke und Lacke, Dispersions- und Silikatfarben, Gewebekleber, Korrosions- und Flammschutz verarbeitet werden. Im Bereich der besonders gefüllten Materialien, wie Bitumen, Brandschutz und Spachtel, sind Kolben- und Schneckenpumpen die Spezialisten. Elektrisch betriebene Membranpumpen können sowohl Airless als auch im AirCoat-Verfahren mit zusätzlicher Luftzerstäubung verwendet werden.

1. AUCH FÜR KLEINSTMENGEN GEEIGNET:

Membranpumpen haben bis zu 58 Prozent* weniger Material im System. Durch kleine Querschnitte im Gerät lassen sie sich auch mit kleinstmengen an Werkstoff betreiben. Das spart Material während des Materialwechsels und beim Reinigungsprozess.

2. WARTUNGSARM UND LANGLEBIG:

Durch die reduzierte Hubfrequenz der Membran wird die ohnehin geringe Anzahl an Verschleißteilen deutlich weniger beansprucht. So entstehen deutlich niedrigere Wartungskosten*. Sollte doch einmal eine Reparatur erforderlich sein, können die entsprechenden Komponenten leicht und direkt auf der Baustelle ausgetauscht werden, beispielsweise beide Ventile innerhalb von nur ca. fünf Minuten.

3. FEINES UND GLEICHMÄSSIGES SPRITZBILD:

Die Membrantechnologie verringert die Pulsation des Spritzstrahls, wodurch Ungleichmäßigkeiten im Spritzbild vermieden werden. Es wird sehr fein und gleichmäßig. Außerdem entfällt der Umschaltzeitpunkt des Kolbens bei einer Membranpumpe.

SPRITZSTRAHL BEI NIEDRIGEM DRUCK



Kolbenpumpe:
unregelmäßiger Spritzstrahl



Membranpumpe:
gleichmäßiger Spritzstrahl

VORTEILE

- Große Materialvielfalt
- Flexible Materialaufnahme (auch Kleinstmengenverarbeitung)
- Stufenlose Druckregulierung von 0–25 MPa
- QLS-Technologie mit längerem Hub
- Sehr feines, gleichmäßiges Spritzbild
- Robust und sehr verschleißarm
- Einfache Wartung
- Geräuscharm

*Gegenüber marktüblichen Kolbenpumpen

SUPERFINISH 21 PRO HEA

Kleinste WAGNER Membranpumpe für Airless-Einsteiger mit HEA - Technologie

Alle Vorteile einer kompakten Membranpumpe vereint in einem robusten Gerät für Airless-Einsteiger – das ist SuperFinish 21 Pro. Das Spraypack ist ideal auf die Verarbeitung von Dispersions- und Latexfarben bei mittelgroßen Projekten abgestimmt. Mit zusätzlichem Zubehör kann SF 21 Pro auch als Lackiergerät eingesetzt werden. Das Ein- und Auslassventil ist einfach und schnell direkt auf der Baustelle austauschbar.



HEA 517 Düse: für ein weiches Spritzbild und bis zu 55 % weniger Sprühnebel

Ein- & Auslassventil: Schneller und einfacher Zugang zu den gängigen Verschleissteilen, um Ausfallzeiten zu reduzieren

Hocheffizienter und wartungsfreier Motor: Minimale Elektronik und sehr robust gegenüber Spannungsschwankungen



Lösemittelbeständiges Ansaugsystem: bei Kleinmengen kann schnell auf einen Oberbehälter umgerüstet werden

HEA Manometer: Sanfte Druckregulierung von 0-207 bar für maximale Kontrolle. Und ein perfektes Oberflächenfinish

LIEFERUMFANG

Grundgerät SF 21 Pro	-
Ansaugsystem flexibel	2444485
HD-Schlauch DN6	2390608
HEA Manometerkombination	2383995
Airless Pistole Vector Pro	0538040
HEA ProTip 517	554517

SUPERFINISH 21 PRO HEA SPRAYPACK

(DE) 2437311
(CH) 2463494

TECHNISCHE DATEN

Spannung	230-240 V AC / 50 Hz
Motorleistung	0,9 kW
Betriebsdruck, max.	207 bar, 20,7 MPa
Fördermenge, max.	2,1 l/min
Düsengröße, max.	0,021"
Empfohlene Schlauchlänge, max.	15 m
Viskosität, max.	15.000 mPas
Gewicht	23,6 kg

SUPERFINISH 21 PRO AIRLESS LACK

Kleinste WAGNER Membranpumpe für Airless-Einsteiger - abgestimmt auf Lackierarbeiten

SuperFinish 21 Pro ist die kleinste Membranpumpe von WAGNER und eignet sich besonders für Airless-Einsteiger. Das Spraypack ermöglicht den Auftrag von Lacken, Grundierungen, Lasuren, Imprägnierungen, Ölen und Fetten und ist ideal für mittelgroße Projekte. Mit zusätzlichem Zubehör kann Superfinish 21 Pro auch als Dispersionsgerät eingesetzt werden. Die kompakte Bauweise ist ebenfalls vorteilhaft, da nur wenig Stauraum für den Transport benötigt wird. Das Ein- und Auslassventil kann einfach und schnell direkt auf der Baustelle ausgetauscht werden.



TradeTip 3 FineFinish Düse: für ein perfektes Spritzbild und reduzierten Verschleiß

Ein- & Auslassventil: Schneller und einfacher Zugang zu den gängigen Verschleisteilen, um Ausfallzeiten zu reduzieren

Hocheffizienter und wartungsfreier Motor: Minimale Elektronik und sehr robust gegenüber Spannungsschwankungen



3,7-Liter-Oberbehälter: ideal für kleine Farbmengen oder häufige Materialwechsel

HEA Manometer: Sanfte Druckregulierung von 0-207 bar für maximale Kontrolle. Und ein perfektes Oberflächenfinish

LIEFERUMFANG

Grundgerät SF 21 Pro	-
Oberbehälter 3,7 l	2444212
HD-Schlauch DN3	9984583
HEA Manometerkombination	2383995
Airless Pistole Vector Pro	0538040
TT3 FineFinish 410	554410

SUPERFINISH 21 PRO AIRLESS LACK SPRAYPACK

(DE) 2437312
(CH) 2463495

TECHNISCHE DATEN

Spannung	230-240 V AC / 50 Hz
Motorleistung	0,9 kW
Betriebsdruck, max.	207 bar, 20,7 MPa
Fördermenge, max.	2,1 l/min
Düsengröße, max.	0,021"
Empfohlene Schlauchlänge, max.	15 m
Viskosität, max.	15.000 mPas
Gewicht	23,6 kg

SUPERFINISH 23 PRO HEA

Professionell Spritzen bei maximaler Kontrolle dank innovativer Airless-Membranpumpentechnologie

Das Spraypack ist eine robuste, langlebige und zuverlässige Lösung für perfekte Ergebnisse. Der flexible Ansaugschlauch ermöglicht es, Materialien wie Dispersionen, Latexfarben oder Lacke direkt aus dem Originalgebinde anzusaugen. Der Transport gestaltet sich bequem dank des einklappbaren Gestells, was die SuperFinish 23 Pro ideal für einen platzsparenden Transport auf der Baustelle macht. Die hohe Zuverlässigkeit wird durch die Membranpumpen-Technologie gewährleistet: Die SuperFinish 23 Pro ist nahezu wartungsfrei, arbeitet zuverlässig und dauerhaft und lässt sich mit kleinstmengen an Material betreiben.



Spritzen Sie eine hervorragende Oberflächenqualität: Die Vector Pro Airless Pistole ist leicht im Gewicht und hat eine lange Lebensdauer

Flexibler Ansaugschlauch für eine direkte Ansaugung aus dem Originalgebinde: Störungsfreies Arbeiten – durch das Spezial-Ansaugsieb mit besonders feinen Maschen

HEA Manometer: Der Druck des Spritzgerätes kann jederzeit überprüft werden. Mit HEA Düsen kann auch im Niederdruckbereich (idealerweise bei 80 – 140 bar) gearbeitet werden. Dieser Bereich ist auf dem Manometer grün markiert

Aufgeräumt: Schläuche können praktisch verstaut werden dank der integrierten Schlauchhalterung

Komfortabel: Der höhenverstellbare Teleskopgriff ermöglicht einen einfachen Transport auf der Baustelle und eine platzsparende Aufbewahrung des Gerätes

Große Materialvielfalt durch QLS - Langhubtechnologie: Die optimierte Hydraulik und besondere Ventiltechnik machen es möglich

Robustes Design: Strapazierfähige Reifen machen SF 23 Pro zum perfekten Partner auf jeder Baustelle

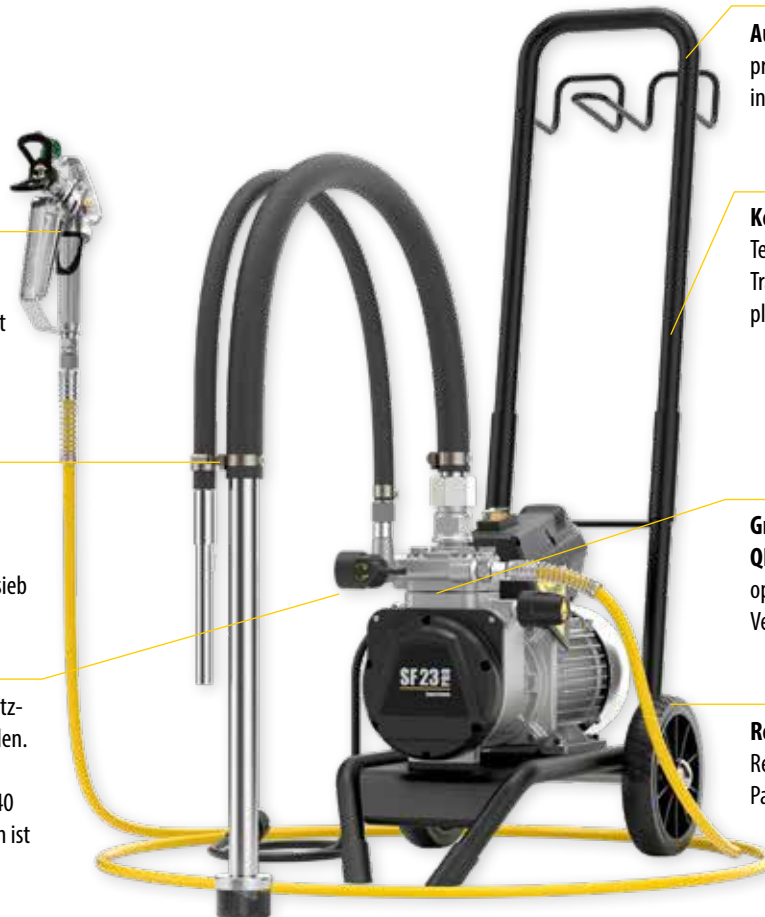

LIEFERUMFANG

Grundgerät SF 23 Pro auf Wagen	-
Ansaugsystem inkl. Rücklaufschlauch und Filter	2393123
HD-Schlauch DN6	9984574
HEA Manometerkombination	2383995
Airless Pistole Vector Pro	538040
HEA ProTip 519	554519
Werkzeugtasche, inkl. Schlüssel 41 mm/22 mm/19 mm und Schraubendreher	2391822

SUPERFINISH 23 PRO HEA SPRAYPACK 2399198

TECHNISCHE DATEN

Spannung	230 V / 50 Hz
Motorleistung	1,3 kW
Betriebsdruck, max.	250 bar, 25 MPa
Fördermenge, max.	2,6 l/min
Düsengröße, max.	0,023"
Empfohlene Schlauchlänge, max.	30 m
Viskosität, max.	20.000 mPas
Gewicht	27 kg

SUPERFINISH 23 PLUS HEA

Die Kompakte – leicht und trotzdem robust

Das Dispersions-Spraypack der Airless Membranpumpe SuperFinish 23 Plus eignet sich ideal für den Farbauftrag von Dispersionen und Fassadenfarben bei mittelgroßen Neubau- und Renovierungsprojekten. Mit zusätzlichem Zubehör kann SuperFinish 23 Plus auch als Lackiergerät eingesetzt werden. Möglich macht dies die QLS-Langhubtechnologie von WAGNER, welche die Verarbeitung dünnflüssiger Lasuren über Lacke bis hin zu hochviskosen Dispersionen ermöglicht. Selbst scherempfindliche Produkte stellen kein Problem dar.



Große Materialvielfalt durch QLS - Langhubtechnologie: Die optimierte Hydraulik und besondere Ventiltechnik machen es möglich

Multifunktionsschalter für mehr Sicherheit: Ein- und Ausschalter sowie Zirkulations- und Sprühmodus. Dadurch wird ein versehentliches An- oder Abschalten unter Druck ausgeschlossen



Aus Ansaugen / Zirkulieren Spritzen

Spritzen Sie eine hervorragende Oberflächenqualität: Die Vector Grip Airless Pistole ist leicht im Gewicht und hat eine lange Lebensdauer

Stufenlose Druckregulierung: von 0 bis 250 bar

Direkte Ansaugung: Störungsfreies Arbeiten möglich. Inklusive PumpRunner für den sauberen Transport

LIEFERUMFANG

Grundgerät SF 23 Plus auf Wagen	-
Ansaugsystem für SF 23 Plus inkl. PumpRunner	2342879
HD-Schlauch DN6	9984574
HEA Manometerkombination	2383995
Airless Pistole Vector Grip inkl. TradeTip 3 Düsenhalter	538043
HEA ProTip 519	554519
Einsteckfilter weiß	34377

SUPERFINISH 23 PLUS HEA SPRAYPACK **2384153**

TECHNISCHE DATEN

Spannung	230 V / 50 Hz
Motorleistung	1,3 kW
Betriebsdruck, max.	250 bar, 25 MPa
Fördermenge, max.	2,6 l/min
Düsengröße, max.	0,023"
Empfohlene Schlauchlänge, max.	30 m
Viskosität, max.	20.000 mPas
Gewicht	29 kg

SUPERFINISH 23 PLUS AIRLESS LACK

Experte für kleine Lackierarbeiten mit Membrantechnologie

Das SuperFinish 23 Airless Lack Spraypack mit FineFinish Düse und Oberbehälter eignet sich ideal für den Farbauftrag von Lacken, Grundierungen, Lasuren, Imprägnierungen, Ölen und Fetten bei mittelgroßen Neubau- und Renovierungsprojekten. Mit zusätzlichem Zubehör kann SuperFinish 23 Plus auch als Dispersionsgerät eingesetzt werden. Möglich macht dies die QLS-Langhubtechnologie von WAGNER, welche die Verarbeitung dünnflüssiger Materialien über Lacke bis hin zu hochviskosen Dispersionen ermöglicht.



Spritzen Sie eine hervorragende Oberflächenqualität: Die Vector Grip Airless Pistole ist leicht im Gewicht und hat eine lange Lebensdauer

Große Materialvielfalt durch QLS - Langhubtechnologie: Die optimierte Hydraulik und besondere Ventiltechnik machen es möglich



Stufenlose Druckregulierung: von 0 bis 250 bar

Multifunktionsschalter für mehr Sicherheit: Ein- und Ausschalter sowie Zirkulations- und Sprühmodus. Dadurch wird ein versehentliches An- oder Abschalten unter Druck ausgeschlossen



LIEFERUMFANG

Grundgerät SF 23 Plus auf Wagen	-
Oberbehältergarnitur 5 Liter	341265
HD-Schlauch DN3	9984583
Airless Pistole Vector Grip inkl. TradeTip 3 Düsenhalter	538042
TradeTip 3 FineFinish Düse 410	554410
Einsteckfilter rot	34383

SUPERFINISH 23 PLUS AIRLESS LACK SPRAYPACK 2341492

TECHNISCHE DATEN

Spannung	230 V / 50 Hz
Motorleistung	1,3 kW
Betriebsdruck, max.	250 bar, 25 MPa
Fördermenge, max.	2,6 l/min
Düsengröße, max.	0,023"
Empfohlene Schlauchlänge, max.	30 m
Viskosität, max.	20.000 mPas
Gewicht	29 kg

SUPERFINISH 23 PLUS TEMPSPRAY

Lackspezialist mit Heizschlauch

SuperFinish 23 TempSpray eignet sich ideal für den Farbauftrag von Lacken, Grundierungen, Lasuren, Imprägnierungen, Ölen und Fetten bei mittelgroßen Neubau- und Renovierungsprojekten. Mit zusätzlichem Zubehör kann SuperFinish 23 Plus auch als Dispersionsgerät eingesetzt werden. Möglich macht dies die QLS-Langhubtechnologie von WAGNER, welche die Verarbeitung verschiedenster, selbst scherempfindlicher, Materialien ermöglicht.



Perfektes Oberflächenfinish mit TempSpray: Dank der Erwärmung des Beschichtungsmaterials entsteht ein weicher Spritzstrahl und somit eine perfekte Zerstäubungsqualität. Weitere Vorteile sind weniger Overspray, eine perfekte Viskosität ohne Verdünnen uvm.

Große Materialvielfalt durch QLS - Langhubtechnologie: Die optimierte Hydraulik und besondere Ventiltechnik machen es möglich

Spritzen Sie eine hervorragende Oberflächenqualität: Die Vector Grip Airless Pistole ist leicht im Gewicht und hat eine lange Lebensdauer

Stufenlose Druckregulierung: von 0 bis 250 bar

Multifunktionsschalter für mehr Sicherheit: Ein- und Ausschalter sowie Zirkulations- und Sprühmodus. Dadurch wird ein versehentliches An- oder Abschalten unter Druck ausgeschlossen



LIEFERUMFANG

Grundgerät SF 23 Plus auf Wagen	-
Oberbehältergarnitur 5 Liter	341265
TempSpray H 126 Basiseinheit	2311659
HD-Schlauch DN3	9984583
Airless Pistole Vector Grip inkl. TradeTip 3 Düsenhalter	538043
TradeTip 3 FineFinish Düse 410	554410
Einsteckfilter rot	34383

SUPERFINISH 23 PLUS AIRLESS LACK SPRAYPACK 2341496

TECHNISCHE DATEN

Spannung	230 V / 50 Hz
Motorleistung	1,3 kW
Betriebsdruck, max.	250 bar, 25 MPa
Fördermenge, max.	2,6 l/min
Düsengröße, max.	0,023"
Empfohlene Schlauchlänge, max.	10 m
Viskosität, max.	20.000 mPas
Gewicht	29 kg

SUPERFINISH 23 PLUS AIRCOAT LACK

Mobile Komplettlösung für Lackierarbeiten

Das WAGNER SF 23 Plus AirCoat Spraypack ist ideal für eine besonders hochwertige Oberflächenbeschichtung von Lacken und Lasuren und somit bestens für das Holz-Handwerk geeignet. Das Spraypack ist mit der ergonomischen WAGNER AC 4600 AirCoat Pistole inkl. Düse, sowie einem HD-Doppelschlauch ausgestattet.



Große Materialvielfalt durch QLS - Langhubtechnologie: Die optimierte Hydraulik und besondere Ventiltechnik machen es möglich

Mit AirBoost 100 Kompressor

Ergonomische AirCoat Pistole AC 4600: Der niedrige Luftverbrauch und der weiche Spritzstrahl garantieren perfekte Lackierergebnisse

Stufenlose Druckregulierung: von 0 bis 250 bar

Multifunktionsschalter für mehr Sicherheit: Ein- und Ausschalter sowie Zirkulations- und Sprühmodus. Dadurch wird ein versehentliches An- oder Abschalten unter Druck ausgeschlossen



LIEFERUMFANG

Grundgerät SuperFinish 23 Plus auf Wagen	-
Oberbehältergarnitur 5 Liter	341265
AC-Schlauch DN4	2302379
AirCoat Pistole AC 4600	394155
Düse ACF3000	379411
Luftkappe grün	394912
AirBoost 100 Kompressor	2347935
AirCoat-Regler	340250

SUPERFINISH 23 PLUS AIRCOAT LACK SPRAYPACK 2353393

TECHNISCHE DATEN

Spannung	230 V / 50 Hz
Motorleistung	1,3 kW
Betriebsdruck, max.	250 bar, 25 MPa
Fördermenge, max.	2,6 l/min
Düsengröße, max.	0,023"
Empfohlene Schlauchlänge, max.	7,5 m
Viskosität, max.	20.000 mPas
Gewicht	29 kg

SUPERFINISH 23 CR

Professionelle Injektion von Verfestigungsmittel und Beschichtungen

Die SuperFinish 23 CR gehört durch ihre robuste Bauweise zu den zuverlässigsten Pumpen ihrer Art. Service, Reinigung und Instandhaltung können dank weniger Elektronikbauteile direkt auf der Baustelle durchgeführt werden. Dank vielfältigem Zubehör, wie flexiblen- und starren Ansaugsystemen sowie einem Oberbehälter bietet der Zwei-Stellungswagen höchste Flexibilität im Einsatzgebiet.



**KEIN
SPRAYPACK -
ZUBEHÖR
NOTIG**



**Oberbehälter für
kleine Mengen**



**Flexibles An-
saugsystem**



**Starres Ansaug-
system mit
starrem Rück-
laufschlauch**



**Starres Ansaug-
system mit
flexiblem Rück-
laufschlauch**

Hohe Betriebszuverlässigkeit:

durch Einlassventildrucker. Ein Daumendruck und das Ventil ist frei

Drucklastungsventil direkt

am Gerät: Rücklaufkugelhahn - speziell für Injektionsanwendungen

Feinjustierung:

stufenlose Druckregulierung von 0-250 bar für alle Anwendungen

Langhubtechnologie von WAGNER:

Durch eine geringe Hubfrequenz werden die Komponenten deutlich weniger beansprucht und bieten dadurch eine längere Lebensdauer und geringere Wartungskosten

Bürstenloser Motor:

Wartungsfrei und absolut zuverlässig

Einfacher Transport:

Baustellen-optimierter Wagen mit höhenverstellbarer Deichsel

Modulare Varianten:

Zwei-Positionen Wagen für die Verwendung mit Oberbehälter, flexiblen- und starrem Ansaugsystem



LIEFERUMFANG

Grundgerät SF 23 CR auf Wagen	-
HEA Manometerkombination	2383995

SUPERFINISH 23 CR **2415601**

ZUBEHÖR FÜR INJEKTIONSARBEITEN

Schlauchpeitsche mit Mundstück	2434357
Oberbehältergarnitur 5 Liter, M36x2	2357506
Ansaugsystem flexibel	2393123
Ansaugsystem starr, flexibler Rücklaufschlauch	2405950
Ansaugsystem starr, starrer Rücklaufschlauch	2429697
Airless Pistole AG 14, G-Gewinde 1/4", inkl. TradeTip 3 Düsenhalter	0502081A

TECHNISCHE DATEN

Spannung	230 V / 50 Hz
Motorleistung	1,3 kW
Betriebsdruck, max.	250 bar, 25 MPa
Fördermenge, max.	2,6 l/min
Düsengröße, max.	0,023"
Empfohlene Schlauchlänge, max.	15 m
Viskosität, max.	20.000 mPas
Gewicht	29 kg

SUPERFINISH 33 PRO

Die Membranpumpe für alles – herausragende Leistungsstärke für den Innen- und Außenbereich

Die einmalige QLS-Langhubtechnik ermöglicht es dünnflüssige Lacke, über Dispersionen bis hin zu hochviskosem Korrosionsschutz zuverlässig zu verarbeiten. Somit ist SuperFinish 33 Pro ein Muss für jeden Maler, der Großprojekte bearbeitet. Die Membranpumpe ist zuverlässig und besonders wartungsarm, dank Einlassventilen mit einer dreifach höheren Lebensdauer und einer verbesserten Kühlung für reduzierten Verschleiß.



Ergonomisches Arbeiten: mit der Airless Pistole Vector Pro. Sie ist leicht und robust

Einfacher Transport: Robuster Wagen mit höhenverstellbarem Griff

Hohe Betriebszuverlässigkeit: durch Einlassventildrucker. Ein Daumen- druck und das Ventil ist frei

Große Materialvielfalt durch QLS - Langhubtechnologie: Die optimierte Hydraulik und besondere Ventiltechnik machen es möglich

Baustellentaugliche Reifen: ermöglichen Ihnen einen leichten Transport über schwierigstes Baugelände

LIEFERUMFANG

Grundgerät SuperFinish 33 Pro	-
Ansaugsystem flexibel	34630
HD-Schlauch DN6	9984574
Airless Pistole Vector Pro, inkl. TradeTip 3 Düsenhalter	0538040
HEA ProTip Düse 521	554521
SUPERFINISH 33 PRO SPRAYPACK	2388260

TECHNISCHE DATEN

Spannung	230 V / 50 Hz
Motorleistung	2,2 kW
Betriebsdruck, max.	250 bar, 25 MPa
Fördermenge, max.	4,3 l/min
Düsengröße, max.	0,033"
Empfohlene Schlauchlänge, max.	60 m
Viskosität, max.	25.000 mPas
Gewicht	43 kg

SUPERFINISH 33 PLUS

Die Membranpumpe mit besonderer Bedienfreundlichkeit für jedes Projekt

SuperFinish 33 ist mit einer maximalen Fördermenge von 4,3 Litern pro Minute die leistungsstärkste Airless Membranpumpe von WAGNER. Ausgestattet mit der QLS-Langhubtechnik kann SuperFinish 33 viele Materialien von dünnflüssigen Lacken, über Dispersionen bis hin zu hochviskosem Korrosionsschutz zuverlässig verarbeiten. Somit ist SuperFinish 33 Plus ein Muss für jeden Maler, der Großprojekte bearbeitet.



Ergonomisches Arbeiten: mit der hochwertigen Airless Pistole Vector Grip. Sie ist leicht, robust und besonders ergonomisch

Modulare Varianten: Zwei-Positionen Wagen für die Verwendung mit Oberbehälter oder starrem Ansaugsystem



Baustellentaugliche Reifen: Sie ermöglichen Ihnen einen leichten Transport über schwierigstes Baugelände

Integrierte Werkzeugbox: inkl. praktischem Organizer. Garantiert, dass das passende Werkzeug und Zubehör immer griffbereit ist



Inklusive praktischer 230 V Steckdose: zum Anschluss weiterer Geräte, wie z.B. TempSpray

Hohe Zuverlässigkeit: durch Einlassventildrucker. Ein Daumendruck und das Ventil ist frei

Beleuchteter Multifunktions-schalter für mehr Sicherheit: Ein- und Ausschalter sowie Zirkulations- und Sprühmodus. Dadurch wird ein versehentliches An- oder Abschalten unter Druck ausgeschlossen



Direkte Ansaugung: Störungsfreies Arbeiten durch Spezial-Ansaugsieb aus dem Gebinde mit besonders feinen Filtermaschen

LIEFERUMFANG

SuperFinish 33 Plus Grundgerät	-
Ansaugsystem starr	2370310
HD-Schlauch DN6	9984574
Airless Pistole Vector Grip, inkl. TradeTip 3 Düsenhalter	0538043
HEA ProTip Düse 521	554521

SUPERFINISH 33 PLUS SPRAYPACK 2388259

TECHNISCHE DATEN

Spannung	230 V / 50 Hz
Motorleistung	2,2 kW
Betriebsdruck, max.	250 bar, 25 MPa
Fördermenge, max.	4,3 l/min
Düsengröße, max.	0,033"
Empfohlene Schlauchlänge, max.	60 m
Viskosität, max.	25.000 mPas
Gewicht	50 kg

PRAKTISCHES ZUBEHÖR FÜR ELEKTRISCHE MEMBRANPUMPEN

LACK KIT (DN4) FÜR ALLE SUPERFINISH PUMPEN

LACKKIT (DN4)

FÜR SUPERFINISH PUMPEN

(SF21, SF 23, SF 33, SF 27, SF 31)

2406207

HD-Schlauch DN4, NPSM 1/4", max 27 MPa / 270 bar, 7,5 m

Vector Pro Pistole

Düsenverlängerung, G-Gewinde, 12,5 cm

FineFinish TT3 Düse 308 (Lack)

FineFinish TT3 Düse 412 (Füller)

TipClean 200 ml

Einsteckfilter, rot, extra fein, Set 10 Stück

Oberbehältergarnitur 5 Liter, M36 x 2



HEA KIT (DN6) FÜR ALLE PUMPEN MIT 1/4" ANSCHLÜSSEN

HEA KIT (DN6)

FÜR ALLE PUMPEN MIT 1/4" ANSCHLÜSSEN

(ALLE SUPERFINISH UND PROSPRAY PUMPEN, SOWIE DEN POWERPAINTER 90)

2408212

HD-Schlauch DN6, NPSM 1/4", max. 27 MPa / 270 bar, 15 m

Vector Pro Pistole

Düsenverlängerung, G-Gewinde, 15 cm

HEA ProTip Düse 517

HEA ProTip Düse 311

TipClean 200 ml

Einsteckfilter, weiß, medium, Set 10 Stück



2GUN KIT – ZUM ANSCHLUSS VON BIS ZU DREI PISTOLEN AN EIN GERÄT

2GUN KIT

ZUM ANSCHLUSS VON BIS ZU 3 PISTOLEN AN EIN GERÄT

(SF33, PS 3.31 aufwärts und HeavyCoat Pumpen)

2413598

Verteileradapter (für max. drei Pistolen)

Vector Grip Pistole

HD-Schlauch DN6

Doppelstutzen NPSM 1/4"



ZUBEHÖR FÜR AIRCOAT

Art. Nr.

AirCoat Pistole AC 4500, inkl. blauer Luftkappe und Halter	2368269
AirCoat Düsen ACF 3000, versch. Größen	379xxx
HD-Doppelschlauch, Material DN3, max. 27 MPa, Luft DN6, 1/4", 7,5 m	9984595
Luftkappe blau, inkl. Überwurfmutter	394911
Luftkappe grün, inkl. Überwurfmutter	394912
Luftkappe rot, inkl. Überwurfmutter	394910
Überwurfmutter komplett	394921
Kompressor AirBoost 100	2347935
AirCoat-Regler, Anbausatz	340250

OBERBEHÄLTER

Art. Nr.

Oberbehälter 20 Liter, M36x2, für SuperFinish	341266
Oberbehälter 5 Liter, M36x2, für SuperFinish	341265
Oberbehälter 5 Liter, mit TopClean, für SuperFinish	341268
Oberbehälter 3,7 Liter, für SuperFinish 21 Pro	2444212

NOTIZEN

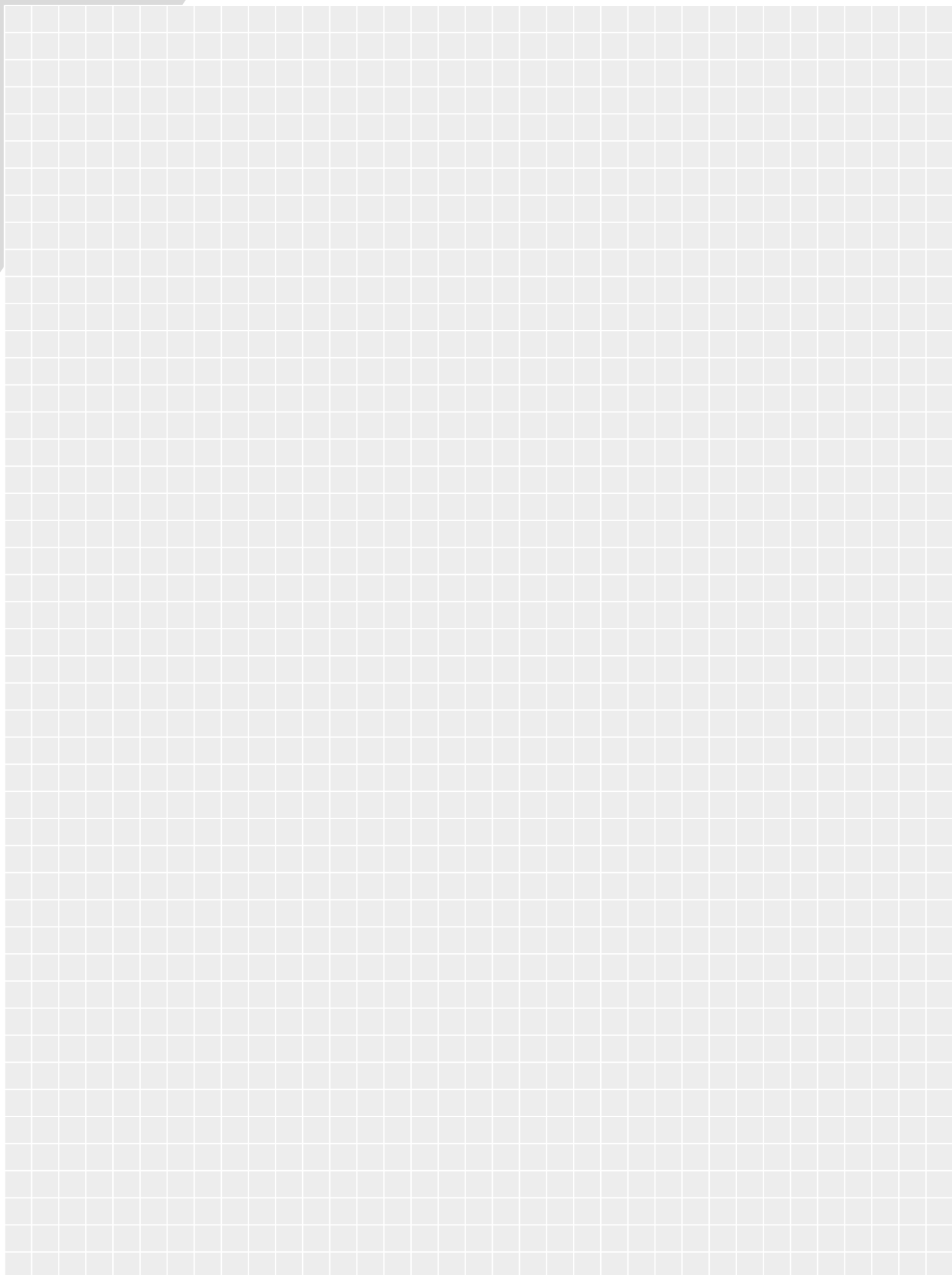

ELEKTRISCHE KOLBENPUMPEN

Besonders hohe Saug- und Förderleistung – unterschiedlichste Leistungsklassen

Sie verwenden viskose oder gefüllte Materialien? Dann ist eine elektrische WAGNER Kolbenpumpe für Sie die perfekte Unterstützung. Durch die sehr hohe Saug- und Förderleistung, die durch die Hubbewegung des Kolbens entsteht, eignen sie sich besonders gut für diese Art von Materialien.



Verschiedene Leistungsklassen für Profis und Semi-Profi-Anwender:

Mit der dritten Kolbenpumpen-Generation von WAGNER stehen Ihnen unterschiedlichste Leistungsklassen, für kleine wie große Baustellen, zur Verfügung – für ein breites Anwendungsspektrum von Lacken und Dispersionen bis hin zu hochviskosen und gefüllten Materialien, für den Innen- und Außenbereich.

Starke Begleiter – innen wie außen:

WAGNER Kolbenpumpen sind mit drei verschiedenen Antriebssystemen erhältlich. Elektrische Kolbenpumpen umfassen verschiedenste Leistungsklassen und haben eine kompakte Bauform. Die hydraulischen Kolbenpumpen bieten eine noch höhere Leistung und können auch mit Benzin betrieben bzw. sehr schnell umgerüstet werden. Kolbenpumpen von WAGNER, die pneumatisch betrieben werden, sind explosionsgeschützt und deshalb auch für den Werkstatteinsatz geeignet.

1. BÜRSTENLOSER MOTOR:

Bürstenlose Motoren liefern einen großen Nutzen für das Gerät, vor allem hinsichtlich der Langlebigkeit des Gerätes. Neben der effizienten Arbeitsweise sind ein konstant hohes Drehmoment bei geringerem Stromverbrauch und geringerer Wärmeentwicklung die hauptsächlichen Vorteile.

2. KEIN DAUERLÄUFER:

Kolbenpumpen laufen nur in dem Moment, in dem Sie Druck aufbauen müssen. In der restlichen Zeit ist der Antrieb auf „Standby“. Das schont die Verschleißteile und wirkt sich positiv auf die Geräuschkulisse auf der Baustelle aus.

DER KOLBEN IM QUERSCHNITT

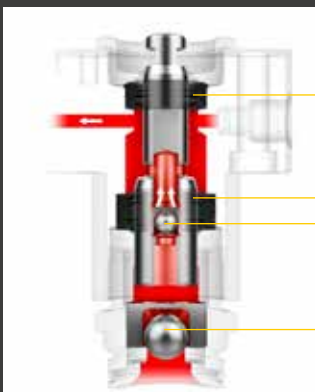

Obere Packung

Untere Packung
Auslass-Ventil

Einlass-Ventil

VORTEILE

- Starkes Ansaugverhalten
- Mehr Förderleistung bei hochviskosen Materialien
- Unempfindlich bei gefüllten Materialien
- Einsatz großer Düsengrößen möglich
- Extra langlebige Packungen

KOLBENPUMPEN MIT INTELLISYNC TECHNOLOGIE

Für Profis die smarter arbeiten

Die konnektiven ProSpray Connect Kolbenpumpen von WAGNER mit IntelliSync Technologie ermöglichen eine kabellose Verbindung zwischen Spritzgerät und SprayManager App via Bluetooth. So können Sie noch mehr Funktionen der App nutzen und erhalten beste digitale Unterstützung beim Einsatz Ihres Farbspritzgerätes.



IntelliSync – Digitale Schnittstelle:

Über die SprayManager App und IntelliSync können konnektive WAGNER Geräten einfach verbunden werden. Im Bereich „MyFleet“ der SprayManager App werden automatisch verfügbare Geräte mit IntelliSync angezeigt. Ein großes, leuchtendes Bluetooth-Symbol auf der Oberseite des Geräts zeigt den Verbindungsstatus an. Egal, ob der Anwender direkt neben der Maschine oder auf dem Gerüst arbeitet - IntelliSync bietet jederzeit eine sichere und stabile Funkverbindung für volle Kontrolle über das Airless Gerät.



ProStart

ProStart – Perfekte Arbeitsvorbereitung:

Aller Anfang ist ... leicht! ProStart führt bequem durch alle Arbeitsabläufe, von der Vorbereitung bis hin zur Dokumentation. Bei Verwendung von ProStart mit einem konnektiven Airless-Gerät, übernimmt die App vollautomatisch die richtige Pumpeneinstellungen. Während des Jobs kann die Pumpe über ein Smartphone gesteuert werden – egal wo sie steht.



MyFleet

My Fleet - Flottenmanagement:

Wer mehrere Spritzgeräte im Einsatz hat, verliert schnell den Überblick über Einsatzorte, Laufzeiten oder deren Zustand. MyFleet behält die volle Kontrolle über den Gerätepark, egal von welchem Hersteller. Kolbenpumpen mit IntelliSync lassen sich besonders einfach in den Fuhrpark aufnehmen, erfassen automatisch die Laufzeiten und erstellen sogar selbstständig Serviceerinnerungen auf Basis der verarbeiteten Materialmenge. Bei nicht konnektiven Geräten kann dies manuell gepflegt werden.



TipAware

TipAware - Düsenverschleiß-Anzeige:

Verschlossene Düsen verbrauchen zu viel Material und liefern ein schlechtes Spritzbild. Leider ist der Düsenverschleiß von außen nicht sichtbar. Mit TipAware wird das nun zum Kinderspiel, denn die Funktion arbeitet wie ein Batterietester. Alles was Sie dafür tun müssen, ist eine Düse in die Pistole einsetzen und für ca. 30 Sekunden Wasser in einen Eimer spritzen. Schon wird der Zustand der Düse in Echtzeit angezeigt. TipAware ist in ProStart enthalten und dir dort während der Arbeit die Düsenqualität in Echtzeit an.



Scan the Can

Scan the Can - Automatische Materialerkennung

Ist mein Material spritzbar und wenn ja, wie stelle ich das Gerät optimal ein? Scan the Can zeigt all diese Infos in Sekunden übersichtlich an. Einfach Foto vom Gebinde aufnehmen und die App liefert automatisiert alle relevanten Verarbeitungsinformationen wie Düsengröße, Spritzdruck und Verdünnung. Mit einem weiteren Klick öffnet sich direkt das Produktdatenblatt.



MyWork

MyWork – Job-Dokumentation:

Mit MyWork sind alle Jobs, Aufträge und Arbeitsergebnisse jederzeit mit wenigen Klicks abrufbar. Wenn Sie ProStart nutzen, sind alle Arbeitsabläufe hier automatisch zusammengefasst. Doch auch manuelles nachtragen ist möglich. Handgeschriebene Berichte gehören ab jetzt der Vergangenheit an und Arbeitsübergaben sind ohne Einweisung möglich. So wird das gesamte Team effizienter und zuverlässiger.

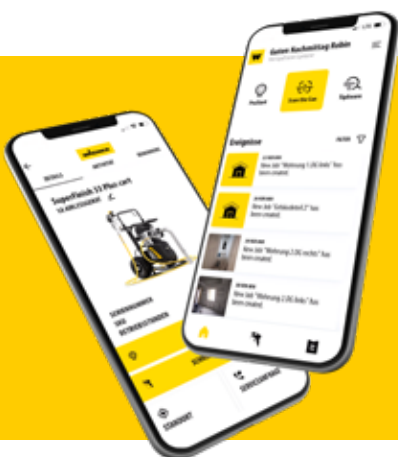

Mit der neuen **SprayManager App** von WAGNER werden Sie zum Held Ihrer Alltagsmissionen. Jetzt installieren und digitale Rücken- deckung erhalten.



go.wagner-group.com/spraymanager-katalog

POWERPAINTER 90 EXTRA

Schnell, sauber, perfekt – Airless Farbspritzgerät für kleine Projekte

Das mobile Airless Farbspritzgerät PowerPainter 90 Extra ist ideal für Maler und Handwerker, die ein einfach zu bedienendes Spritzgerät für kleine Projekte suchen. PowerPainter 90 Extra ist das kleinste Farbspritzgerät von WAGNER mit einer Leistung von über 200 bar. Das WAGNER Farbspritzgerät wird als fertiges Spraypack geliefert und ist mit der innovativen High Efficiency Airless Technologie (HEA) ausgestattet.



Komfortabel: Der höhenverstellbare Teleskopgriff ermöglicht einen einfachen Transport auf der Baustelle und eine platzsparende Aufbewahrung des Gerätes

Manometer: ermöglicht eine optimale Regulierung des Drucks in Abstimmung auf das zu verarbeitende Material

15 m langer, DN6 HD-Schlauch: für einen großen Bewegungsradius

Integrierte Aufbewahrungsbox: ideal zum Verstauen von Werkzeug und Zubehör.

Innovative HEA- Düsentechnologie: Zwei Düsenbohrungen direkt untereinander garantieren auch im niedrigen Druckbereich ein perfektes Spritzbild bei gleichzeitig hohem Materialdurchsatz

Leichtgewichtige Airless-Pistole: für ermüdungsfreies und sicheres Arbeiten

Double Acting Kolbenpumpe: für mehr Laufruhe und weniger Verschleiß

Ventildrucker: für hohe Betriebssicherheit und einfache Inbetriebnahme. Mit nur einem Fingerdruck ist das Einlassventil wieder frei

Auch als Gestell-Version erhältlich



LIEFERUMFANG

Grundgerät PowerPainter 90 Extra	-
Airless Pistole Vector Pro inkl. TradeTip 3 Düsenhalter	538040
HD-Schlauch DN6	2390608
HEA Manometer	2383995
HEA ProTip 517	554517
EasyGlide Spezialöl	508619

POWERPAINTER 90 EXTRA SKID SPRAYPACK	2414079
POWERPAINTER 90 EXTRA CART SPRAYPACK	2401275

TECHNISCHE DATEN

Spannung	230 V / 50 Hz
Motorleistung	0,8 kW
Betriebsdruck, max.	200 bar, 20 MPa
Fördermenge, max.	1,9 l/min
Düsengröße, max.	0,019"
Empfohlene Schlauchlänge, max.	15 m
Gewicht	10,2 kg / 18 kg

NOTIZEN

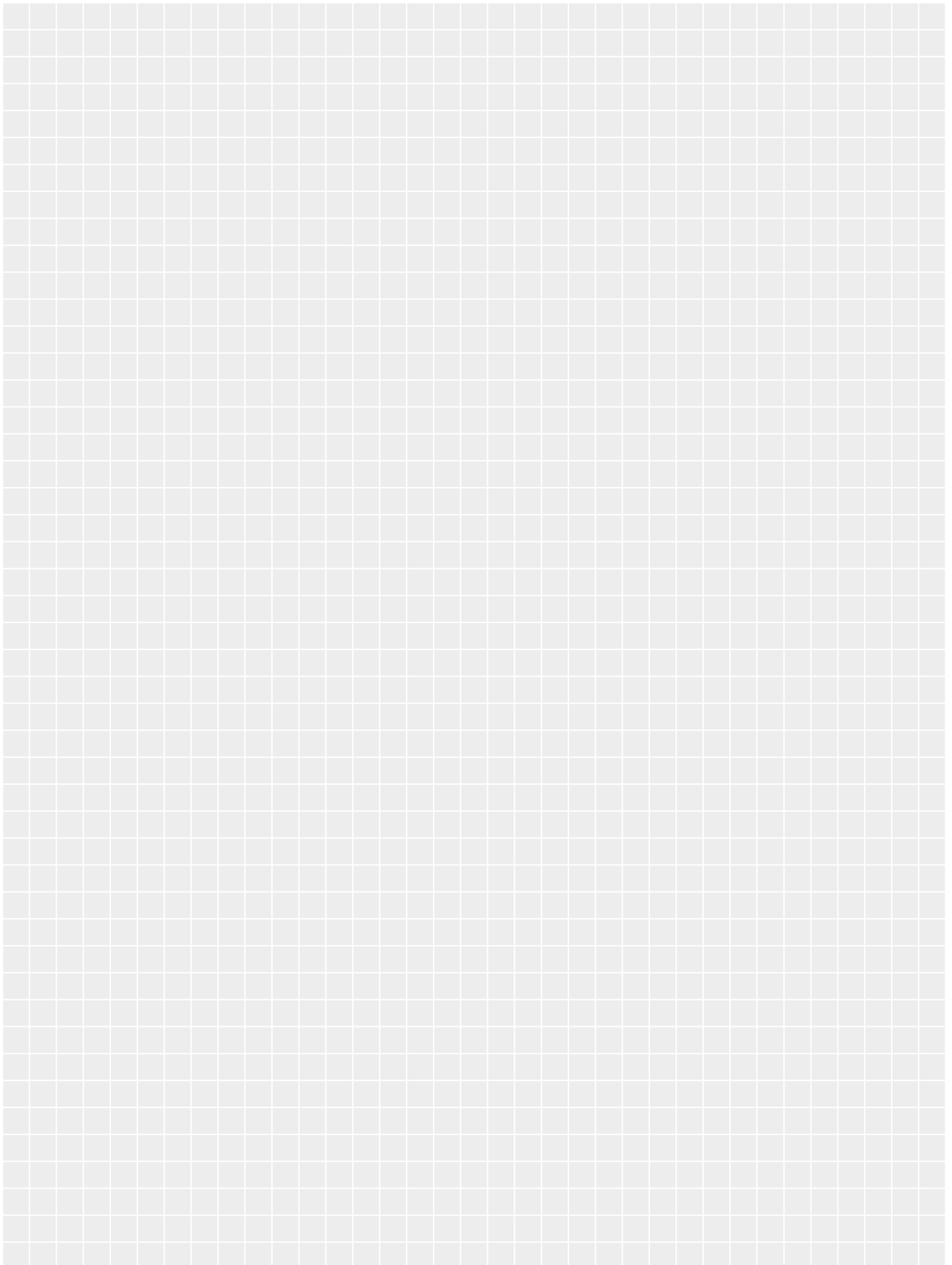

PROSPRAY 3.20 HEA

Die bewährte Kolbenpumpe für Airless-Einsteiger

ProSpray 3.20 ist das Farbspritzgerät für Airless-Einsteiger und eignet sich für die Beschichtung kleiner Objekte wie z. B. Türen, Türzargen, Geländer, Möbel, Holzverkleidungen, Zäune, Heizkörper und Stahlteile. Aber auch Dispersionsfarben im Innenbereich können mit dem Farbspritzgerät ProSpray 3.20 verarbeitet werden. Das WAGNER Farbspritzgerät wird als fertiges Spraypack geliefert und ist mit der innovativen High Efficiency Airless Technologie (HEA) ausgestattet.



Gratis: Werkzeugtasche inklusive zwei Gabelschlüssel

HEA Manometer: längere Lebensdauer durch innovative HEA-Niederdruck-Airless-Technologie

Ventildrucker: für eine hohe Betriebssicherheit und einfache Inbetriebnahme. Mit nur einem Fingerdruck ist das Einlassventil wieder frei

HEA 517 Düse: für ein weiches Spritzbild und bis zu 55 % weniger Sprühnebel

Bedienerfreundlich: leicht zu bedienen, eine reduzierte Anzahl an Einstellmöglichkeiten vereinfacht die Inbetriebnahme des Spritzgerätes

Schlauchaufwicklung: für die optimale Aufbewahrung des Schlauchs

Double Acting Kolbenpumpe: für mehr Laufruhe und weniger Verschleiß

LIEFERUMFANG

Grundgerät ProSpray 3.20	-
Ansaugsystem flexibel	0558672A
HD-Schlauch DN6	2390608
HEA Manometer	2383995
Airless Pistole Vector Pro, inkl. TradeTip 3 Düsenhalter	0538040
HEA ProTip Düse 517	554517

PROSPRAY 3.20 HEA SPRAYPACK 2412438

TECHNISCHE DATEN

Spannung	230 V / 50 Hz
Motorleistung	1,3 kW
Betriebsdruck, max.	207 bar, 20,7 MPa
Fördermenge, max.	2 l/min
Düsengröße, max.	0,021"
Empfohlene Schlauchlänge, max.	30 m
Viskosität, max.	20.000 mPas
Gewicht	13,6 kg

PROSPRAY 3.21 HEA

Kleines Dispersionsgerät für kleinere Objekte

Für alle Airless-Einsteiger die ein Spritzgerät für die Beschichtung kleiner Objekte wie z. B. Türen, Geländer, Möbel, Holzverkleidungen, Zäune, Heizkörper und Stahlteile, Innenwände und Fassaden suchen, ist die Airless Kolbenpumpe ProSpray 3.21 HEA von WAGNER ideal. Sie verarbeitet zuverlässig Lacke, Grundierungen, Öle, Fette und Dispersionen.



Maschinenpflege leichtgemacht:

Per Knopfdruck wird der Kolben geölt und somit die Packungen geschont

HEA Manometer: längere Lebensdauer durch innovative HEA-Niederdruck-Airless-Technologie

HEA 517 Düse: für ein weiches Spritzbild und bis zu 55 % weniger Sprühnebel.

Kompakt: für bequemen Transport und platzsparende Lagerung.

15 m langer, DN6 HD-Schlauch: für einen großen Bewegungsradius.

Ventildrucker: für eine hohe Betriebssicherheit und einfache Inbetriebnahme. Mit nur einem Fingerdruck ist das Einlassventil wieder frei.



LIEFERUMFANG

Grundgerät ProSpray 3.21	-
Ansaugsystem flexibel	0558672A
HD-Schlauch DN6	9984574
HEA Manometer	2383995
Airless Pistole Vector Pro, inkl. TradeTip 3 Düsenhalter	0538040
HEA ProTip Düse 517	554517

PROSPRAY 3.21 HEA SPRAYPACK 532089

TECHNISCHE DATEN

Spannung	230 V / 50 Hz
Motorleistung	1,035 kW
Betriebsdruck, max.	221 bar, 22,1 MPa
Fördermenge, max.	2 l/min
Düsengröße, max.	0,023"
Empfohlene Schlauchlänge, max.	30 m
Viskosität, max.	20.000 mPas
Gewicht	17,9 kg

PROSPRAY 3.25

Kompaktes Dispersionsgerät ideal für mittlere Objektgrößen

Mit dem WAGNER Airless-Gerät ProSpray 3.25 ist man ideal für mittelgroße Dispersionsprojekte und Klebearbeiten gerüstet. Mit zusätzlichem Zubehör können aber auch wasserverdünnbare und lösemittelhaltige Lacke, Zweikomponenten-Beschichtungsstoffe, Trennmittel, Öle, Vorlacke, Grundierungen und Füller verarbeitet werden. Dank der baustellengerechten Reifen ist das Airless Farbspritzgerät ein idealer Begleiter auch auf schwierigem Gelände.



Übersichtlich mit DESC: Durch die digitale Anzeige können Maschinen-daten, Verbrauchswerte, Laufzeiten uvm. ausgelesen und verarbeitet werden. Intelligente Deadband-Steuerung, Slow-Motion-Funktion und Frequent-Clean garantieren störungsfreies Arbeiten und eine schnelle Reinigung

Wartungsfreier, bürsten-loser Gleichstrommotor:

Er arbeitet sowohl bei niedrigen als auch bei hohen Drehzahlen sehr effizient. Die kontinuierliche Farbdruckmessung regelt die Motordrehzahl automatisch und sorgt für einen konstanten Materialdruck



HEA Düse: für ein weiches Spritzbild und bis zu 55 % weniger Sprühnebel.

Spritzen Sie eine hervorragende Oberflächenqualität: Die Vector Grip Airless Pistole ist leicht im Gewicht und hat eine lange Lebensdauer

Maschinenpflege leichtgemacht: Per Knopfdruck wird der Kolben geölt und somit die Packungen geschont

Ventildrucker: für eine hohe Betriebssicherheit und einfache Inbetriebnahme. Mit nur einem Fingerdruck ist das Einlassventil wieder frei

LIEFERUMFANG

Grundgerät ProSpray 3.25	-
HD-Schlauch DN6	9984574
Airless Pistole Vector Grip, inkl. TradeTip 3 Düsenhalter	0538043
HEA ProTip Düse 519	554519
PROSPRAY 3.25 SPRAYPACK	2308260

TECHNISCHE DATEN

Spannung	230 V / 50 Hz
Motorleistung	1,1 kW
Betriebsdruck, max.	221 bar, 22,1 MPa
Fördermenge, max.	2,6 l/min
Düsengröße, max.	0,027"
Empfohlene Schlauchlänge, max.	30 m
Viskosität, max.	25.000 mPas
Gewicht	27,4 kg

PROSPRAY 3.25 CONNECT

Konnektive Kolbenpumpe für mittelgroße Projekte mit digitaler Rückmeldung

WAGNER ProSpray 3.25 Connect ist eines der ersten konnektiven Airless Farbspritzgeräte auf dem Markt. Über Bluetooth kann das Gerät einfach mit der SprayManager App verbunden und gesteuert werden. Das Farbspritzgerät ist für mittelgroße Dispersions- und Klebearbeiten bestens gerüstet. Robuste Packungen, ein Einlassventildrucker, der bürstenlose Motor und die automatische Ölung garantieren einen wartungsarmen Betrieb. Die digitale Anzeige DigiTrac Control erlaubt das Auslesen der Maschinendaten, Verbrauchswerte, Laufzeiten und vieles mehr.



Digi-Trac-Control System: verarbeitet Maschinendaten, Verbrauchswerte, Laufzeiten uvm. digital. Intelligente Deadband-Steuerung, Slow-Motion-Funktion und Frequent-Clean für störungsfreies Arbeiten und schnelle Reinigung

IntelliSync Einheit: Stellt eine Bluetooth-Verbindung zwischen Spritzgerät und SprayManager App her

Bürstenloser Motor: wartungsfrei und zuverlässig

HEA Düse: Für ein gleichmäßiges Spritzbild mit wenig Sprühnebel auch in niedrigen Druckbereichen

Airless Pistole Vector Grip: leicht, langlebig und besonders ergonomisch

Starres Ansaugsystem: reibungsloses Arbeiten direkt aus dem Originalgebinde

Einlassventildrucker: für hohe Betriebszuverlässigkeit, einfach das Ventil freidrücken



LIEFERUMFANG

Grundgerät ProSpray 3.25 Connect	-
HD-Schlauch DN6	9984574
Airless Pistole Vector Grip, inkl. TradeTip 3 Düsenhalter	0538043
HEA ProTip Düse 519	554519
PROSPRAY 3.25 CONNECT SPRAYPACK	2420182

TECHNISCHE DATEN

Spannung	230 V / 50 Hz
Motorleistung	1,1 kW
Betriebsdruck, max.	221 bar, 22,1 MPa
Fördermenge, max.	2,6 l/min
Düsengröße, max.	0,027"
Empfohlene Schlauchlänge, max.	30 m
Viskosität, max.	25.000 mPas
Gewicht	27,4 kg

PROSPRAY 3.31

Die Zuverlässige für großflächige Dispersionsarbeiten

Das WAGNER Airless-Gerät ProSpray 3.31 eignet sich ideal für große Dispersionsprojekte wie sie bei Neu- oder Renovierungsprojekten anfallen. Das Spraypack ist ideal auf die Verarbeitung von Dispersions- und Latexfarben abgestimmt. Mit zusätzlichem Zubehör können aber auch wasserverdünnbare und lösemittelhaltige Lacke, Zweikomponenten-Beschichtungsstoffe, Trennmittel, Öle, Vorlacke, Grundierungen und Füller verarbeitet werden.



Spritzen Sie eine hervorragende Oberflächenqualität: Die Vector Grip Airless Pistole ist leicht im Gewicht und hat eine lange Lebensdauer.

Keine Farbstopfer: Der Hochdruckfilter ist leicht zugänglich und schnell gereinigt. Drei verschiedene Filtereinsätze (fein, mittel, grob) stehen zur Auswahl.

Kippbarer Wagen: für einen schnellen Gebindewechsel. Baustellengerechte Reifen ermöglichen einen bequemen Transport.

Übersichtlich mit DESC: Durch die digitale Anzeige können Maschinen-daten, Verbrauchswerte, Laufzeiten uvm. ausgelesen und verarbeitet werden. Intelligente Deadband-Steuerung, Slow-Motion-Funktion und Frequent-Clean garantieren störungsfreies Arbeiten.

Wartungsfreier, bürstenloser Gleichstrommotor: Er arbeitet sowohl bei niedrigen als auch bei hohen Drehzahlen sehr effizient. Die kontinuierliche Farbdruckmessung regelt die Motordrehzahl automatisch und sorgt für einen konstanten Materialdruck.



LIEFERUMFANG

Grundgerät ProSpray 3.31	-
HD-Schlauch DN6	9984574
Airless Pistole Vector Grip, inkl. TradeTip 3 Düsenhalter	0538043
HEA ProTip Düse 521	554521
PROSPRAY 3.31 SPRAYPACK	2308262

TECHNISCHE DATEN

Spannung	230 V / 50 Hz
Motorleistung	1,84 kW
Betriebsdruck, max.	221 bar, 22,1 MPa
Fördermenge, max.	3,8 l/min
Düsengröße, max.	0,032"
Empfohlene Schlauchlänge, max.	60 m
Viskosität, max.	25.000 mPas
Gewicht	43,5 kg

PROSPRAY 3.31 CONNECT

Konnektive Kolbenpumpe mit innovativem Bedienkonzept

Das WAGNER ProSpray 3.31 Connect Airlessgerät bringt das Spritzen auf ein neues Level. Dank IntelliSync kann das Gerät einfach via Bluetooth mit der SprayManager App verbunden werden. Das Spritzgerät ist ideal für große Dispersionsprojekte, wie sie bei Neubauten oder Renovierungen anfallen. Das Spraypack ist optimal auf die Verarbeitung von Dispersions- und Latexfarben abgestimmt. ProSpray Produkteigenschaften wie robuste Packungen, Einlassventilrührer, bürstenloser Motor, Kippwagen, automatische Ölung und die digitale Anzeige DigiTrac Control garantieren einen wartungsarmen Betrieb und einfache Bedienung.



Kippbarer Wagen: für einen schnellen Gebindewechsel.

IntelliSync Einheit: Stellt eine Bluetooth-Verbindung zwischen Spritzgerät und SprayManager App her

Großer Hochdruckfilter: verhindert Farbstopfer, ist leicht zugänglich und reinigungsfreundlich

Airless Pistole Vector Grip: leicht, langlebig und besonders ergonomisch

Automatische Ölung: einfach per Knopfdruck Kolben ölen und Packungen schonen

Digi-Trac-Control System: verarbeitet Maschinendaten, Verbrauchswerte, Laufzeiten uvm. digital. Intelligente Deadband-Steuerung, Slow-Motion-Funktion und Frequent-Clean für störungsfreies Arbeiten und schnelle Reinigung



LIEFERUMFANG

Grundgerät ProSpray 3.31 Connect	-
HD-Schlauch DN6	9984574
Airless Pistole Vector Grip, inkl. TradeTip 3 Düsenhalter	0538043
HEA ProTip Düse 521	554521
PROSPRAY 3.31 CONNECT SPRAYPACK	2420184

TECHNISCHE DATEN

Spannung	230 V / 50 Hz
Motorleistung	1,84 kW
Betriebsdruck, max.	221 bar, 22,1 MPa
Fördermenge, max.	3,8 l/min
Düsengröße, max.	0,032"
Empfohlene Schlauchlänge, max.	60 m
Viskosität, max.	25.000 mPas
Gewicht	43,5 kg

PROSPRAY 3.39 DISPERSION

Die Zuverlässige für großflächige Dispersionsarbeiten

Die leistungsstärkste elektrische WAGNER Airless Kolbenpumpe aus der ProSpray Familie verarbeitet auf Großbaustellen so gut wie alle Materialien von Lacken und Lasuren über Innen- und Außendispersionen sowie Latexfarben bis hin zu Airless Spritzspachtel. Das Dispersions-Spraypack der ProSpray 3.39 eignet sich sogar für den parallelen Einsatz mit zwei Pistolen, so können Großbaustellen besonders effizient abgewickelt werden. Möglich macht das, das tiefliegende Ansaugventil, welches die Ansaugleistung verbessert.



Spritzen Sie eine hervorragende Oberflächenqualität: Die Vector Grip Airless Pistole ist leicht im Gewicht und hat eine lange Lebensdauer



Übersichtlich mit Digi-Trac-Control: Durch die digitale Anzeige können Maschinendaten, Verbrauchswerte, Laufzeiten uvm. ausgelesen und verarbeitet werden. Intelligente Deadband-Steuerung, SlowMotion-Funktion und Frequent-Clean garantieren störungsfreies Arbeiten und eine schnelle Reinigung

Geringe Wartungskosten: Selbstnachstellende Packungen führen zu weniger Verschleiß und sind leicht zu wechseln. Sie haben eine bis zu 50 % längere Lebensdauer im Vergleich zu laufenden Packungen

Keine Farbstopfer: Der Hochdruckfilter ist leicht zugänglich und schnell gereinigt. Drei verschiedene Filtereinsätze (fein, mittel, grob) stehen zur Auswahl

Kippbarer Wagen: für einen schnellen Gebindevwechsel. Baustellengerechte Reifen ermöglichen einen bequemen Transport

Wartungsfreier, bürstenloser Gleichstrommotor: Er arbeitet sowohl bei niedrigen als auch bei hohen Drehzahlen sehr effizient. Die kontinuierliche Farbdruckmessung regelt die Motordrehzahl automatisch und sorgt für einen konstanten Materialdruck



LIEFERUMFANG

Grundgerät ProSpray 3.39	-
HD-Schlauch DN6	9984574
Airless Pistole Vector Grip, inkl. TradeTip 3 Düsenhalter	0538043
HEA ProTip Düse 519	554519
PROSPRAY 3.39 DISPERSION SPRAYPACK	2351261

TECHNISCHE DATEN

Spannung	230 V / 50 Hz
Motorleistung	2,19 kW
Betriebsdruck, max.	221 bar, 22,1 MPa
Fördermenge, max.	5 l/min
Düsengröße, max.	0.039"
Empfohlene Schlauchlänge, max.	60 m
Viskosität, max.	30.000 mPas
Gewicht	50 kg

PROSPRAY 3.39 SPACHTEL

Leistungsstarker Spezialist für Airless-Spritzspachtel

Das tiefliegende Ansaugventil macht ProSpray 3.39 zur leistungsstärksten WAGNER Airless Kolbenpumpe aus der ProSpray Familie. ProSpray 3.39 verarbeitet auf Großbaustellen viele Materialien wie wasserverdünnbare und lösemittelhaltige Lacke und Lackfarben, Zweikomponenten Beschichtungsstoffe, Dispersionen, Latexfarben, Trennmittel, Öle, Vorlacke, Grundierungen und Füller. Das Spachtel-Spraypack der ProSpray 3.39 ist das perfekte Einsteigergerät für Spachtelarbeiten.



Spritzen Sie eine hervorragende Oberflächenqualität: Die Vector Grip Airless Pistole ist leicht im Gewicht und hat eine lange Lebensdauer

Übersichtlich mit Digi-Trac-Control: Durch die digitale Anzeige können Maschinendaten, Verbrauchswerte, Laufzeiten uvm. ausgelesen und verarbeitet werden. Intelligente Deadband-Steuerung, SlowMotion-Funktion und Frequent-Clean garantieren störungsfreies Arbeiten und eine schnelle Reinigung

Geringe Wartungskosten: Selbstnachstellende Packungen führen zu weniger Verschleiß und sind leicht zu wechseln. Sie haben eine bis zu 50 % längere Lebensdauer im Vergleich zu laufenden Packungen

Keine Farbstopfer: Der Hochdruckfilter ist leicht zugänglich und schnell gereinigt. Drei verschiedene Filtereinsätze (fein, mittel, grob) stehen zur Auswahl

Kippbarer Wagen: für einen schnellen Gebindevwechsel. Baustellengerechte Reifen ermöglichen einen bequemen Transport

Wartungsfreier, bürstenloser Gleichstrommotor: Er arbeitet sowohl bei niedrigen als auch bei hohen Drehzahlen sehr effizient. Die kontinuierliche Farbdruckmessung regelt die Motordrehzahl automatisch und sorgt für einen konstanten Materialdruck



LIEFERUMFANG

Grundgerät ProSpray 3.39	-
HD-Schlauch DN13	2336585
HD-Schlauch DN10	2336582
Übergangsstutzen 3/8" x 1/2"	814-005
Airless Pistole AG 19 inkl. TradeTip 3 Düsenhalter	2341127
TradeTip 3 Düse 539	553539

PROSPRAY 3.39 CONNECT SPRAYPACK 2308264

TECHNISCHE DATEN

Spannung	230 V / 50 Hz
Motorleistung	2,19 kW
Betriebsdruck, max.	221 bar, 22,1 MPa
Fördermenge, max.	5 l/min
Düsengröße, max.	0.039"
Empfohlene Schlauchlänge, max.	60 m
Viskosität, max.	30.000 mPas
Gewicht	50 kg

PROSPRAY 3.39 DISPERSION CONNECT

Leistungsstarke Kolbenpumpe für Großbaustellen mit konnektivem Bedienkonzept

Die leistungsstärkste elektrische Airless-Kolbenpumpe von WAGNER aus der ProSpray Familie verarbeitet auf Großbaustellen nahezu alle Materialien. Für eine besonders einfache Bedienung ist das Airlessgerät mit IntelliSync ausgestattet und ermöglicht eine Bluetooth-Verbindung zur SprayManager App. Das Dispersions-Spraypack ist sogar für den Parallelbetrieb mit zwei Pistolen geeignet, so dass sich Großbaustellen besonders effizient bearbeiten lassen.



Großer Hochdruckfilter: verhindert Farbstopfer, ist leicht zugänglich und reinigungsfreundlich

Digi-Trac-Control System: verarbeitet Maschinendaten, Verbrauchswerte, Laufzeiten uvm. digital. Intelligente Deadband-Steuerung, Slow-Motion-Funktion und Frequent-Clean für störungsfreies Arbeiten und schnelle Reinigung

Bürstenloser Motor: wartungsfrei und zuverlässig



HEA Düse: Für ein gleichmäßiges Spritzbild mit wenig Sprühnebel auch in niedrigen Druckbereichen

Airless Pistole Vector Grip: leicht, langlebig und besonders ergonomisch

Starres Ansaugsystem: reibungsloses Arbeiten direkt aus dem Originalgebinde

Schnellwechsel Farbstufe: einfacher Service und verkürzte Reaktionszeiten

LIEFERUMFANG

Grundgerät ProSpray 3.39 Connect	-
HD-Schlauch DN6	9984574
Airless Pistole Vector Grip, inkl. TradeTip 3 Düsenhalter	0538043
HEA ProTip Düse 521	554521
PROSPRAY 3.39 SPRAYPACK	2431358

TECHNISCHE DATEN

Spannung	230 V / 50 Hz
Motorleistung	2,19 kW
Betriebsdruck, max.	221 bar, 22,1 MPa
Fördermenge, max.	5 l/min
Düsengröße, max.	0.039"
Empfohlene Schlauchlänge, max.	60 m
Viskosität, max.	30.000 mPas
Gewicht	50 kg

PROSPRAY 3.39 SPACHTEL CONNECT

Leistungsstarke Kolbenpumpe für Großbaustellen mit konnektivem Bedienkonzept

Für eine besonders einfache Bedienung ist das Airlessgerät mit IntelliSync ausgestattet und ermöglicht eine Bluetooth-Verbindung zur SprayManager App. So kann das Gerät über das Smartphone gesteuert und verwaltet werden. Weitere innovative Produkteigenschaften von ProSpray sind die Schnellwechsel-Farbschaltung, die Digitalanzeige, die automatische Ölung, der bürstenlose Motor, der große Hochdruckfilter und vieles mehr.



Automatische Ölung: einfach per Knopfdruck Kolben ölen und Packungen schonen

Kippbarer Wagen: für einen schnellen Gebindewechsel

Digi-Trac-Control System: verarbeitet Maschinendaten, Verbrauchswerte, Laufzeiten uvm. digital. Intelligente Deadband-Steuerung, Slow-Motion-Funktion und Frequent-Clean für störungsfreies Arbeiten und schnelle Reinigung

Tiefziehendes Ansaugventil: für extra hohe Ansaugleistung

TradeTip 3 Standard Düse: zuverlässige und robuste Wendedüse für ein gutes Spritzbild

Airless Pistole AG 19: mit extra breitem Winkel für ergonomisches Arbeiten mit hochviskosen Materialien und großen Schlauchquerschnitten

Einlassventildrucker: für hohe Betriebszuverlässigkeit, einfach das Ventil freidrücken



LIEFERUMFANG

Grundgerät ProSpray 3.39 Connect	-
HD-Schlauch DN13	2336585
HD-Schlauch DN10	2336582
Übergangsstutzen 3/8" x 1/2"	814-005
Airless Pistole AG 19 inkl. TradeTip 3 Düsenhalter	2341127
TradeTip 3 Düse 539	553539

PROSPRAY 3.39 CONNECT SPRAYPACK 2420185

TECHNISCHE DATEN

Spannung	230 V / 50 Hz
Motorleistung	2,19 kW
Betriebsdruck, max.	221 bar, 22,1 MPa
Fördermenge, max.	5 l/min
Düsengröße, max.	0.039"
Empfohlene Schlauchlänge, max.	60 m
Viskosität, max.	30.000 mPas
Gewicht	50 kg

PRAKTISCHES ZUBEHÖR FÜR ELEKTRISCHE KOLBENPUMPEN



Schlauchtrommel HR45 mit Schlauch geeignet für alle Membran- und Kolbenpumpen

SCHLAUCHTROMMEL

Art. Nr.

Schlauchtrommel HR45, inkl. 30 m HD-Schlauch DN6, geeignet für alle Membran- und Kolbenpumpen

341912



2GUN KIT

ZUM ANSCHLUSS VON BIS ZU 3 PISTOLEN AN EIN GERÄT **2413598**
(SF33, PS 3.31 aufwärts und HeavyCoat Pumpen)

Verteileradapter (für max. drei Pistolen)

Vector Grip Pistole

HD-Schlauch DN6

Doppelstutzen NPSM 1/4"

OBERBEHÄLTER

Art. Nr.

Oberbehälter, 5 Liter, für PowerPainter 90 Extra

2423122

Oberbehälter, 5 Liter,
für ProSpray 3.20, 20, 3.21, 3.25 Gestell

704-453



Ideal für die Verarbeitung kleinerer Farbmengen oder häufige Materialwechsel

NOTIZEN

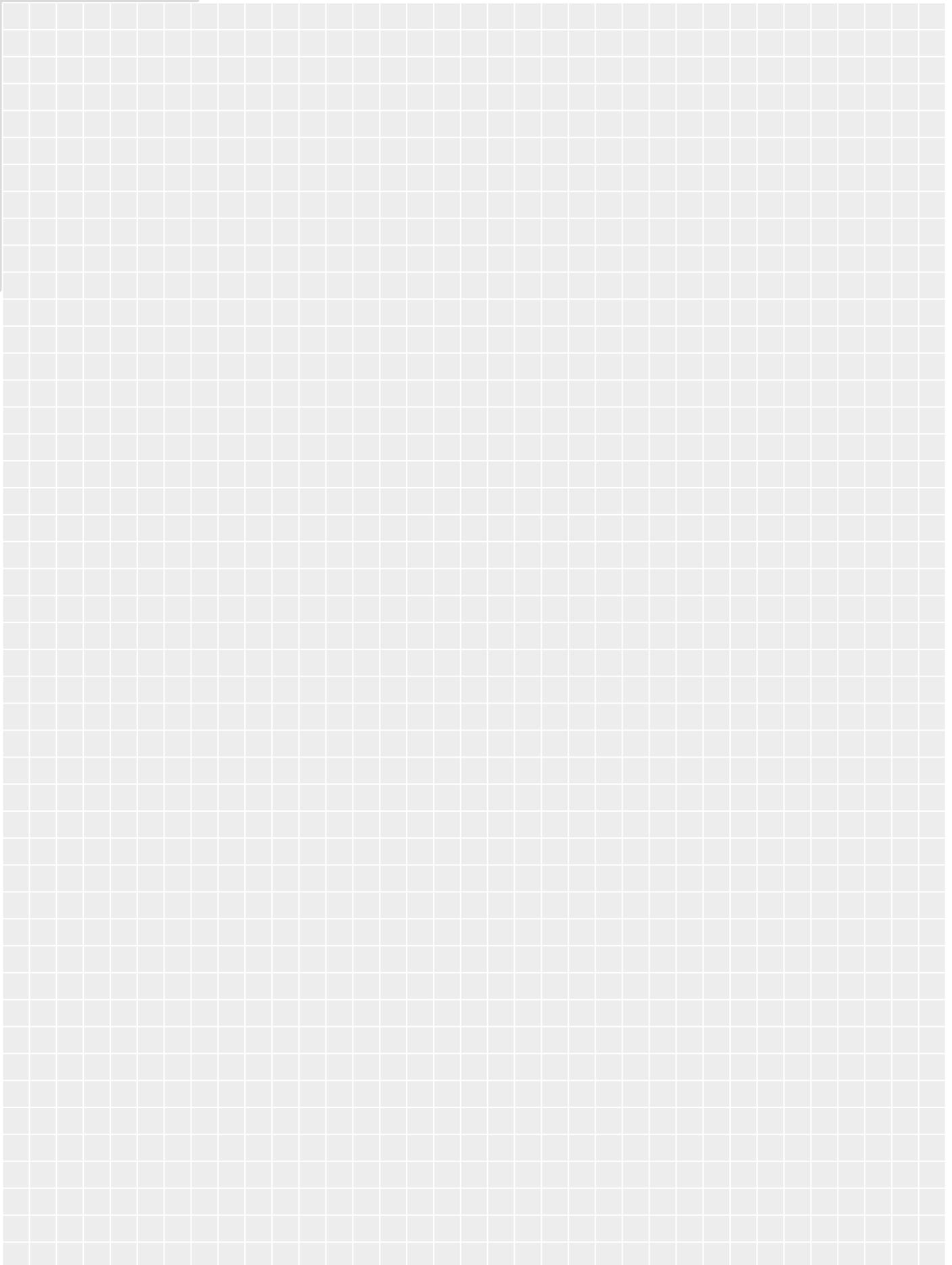

HYDRAULISCHE KOLBENPUMPEN

Noch mehr Saug- und Förderleistung –
bei gefüllteren Materialien

Sie verarbeiten vorrangig besonders hochviskose oder sehr gefüllte Materialien? Dann ist eine hydraulische WAGNER Kolbenpumpe für Sie der zuverlässige Baustellenbegleiter. Die sehr hohe Saug- und Förderleistung entsteht durch die Hubbewegung des Kolbens. Diese wird durch den Hydraulik-Antrieb noch verstärkt und macht die hydraulische Kolbenpumpe perfekt geeignet für hochviskose Materialien.



Verschiedene Leistungsklassen für jeden Profi:

Die besonders zuverlässige Hydraulik-Pumpentechnologie von WAGNER eignet sich am Besten für große Baustellen – mit einem breiten Anwendungsspektrum von Bautenschutz und Dispersion bis hin zu besonders hochviskosen und sehr gefüllten Materialien, für den Innen- und Außenbereich.

Starke Begleiter – innen wie außen:

WAGNER Kolbenpumpen sind mit drei verschiedenen Antriebssystemen erhältlich. Elektrische Kolbenpumpen umfassen verschiedenste Leistungsklassen und haben eine kompakte Bauform. Die hydraulischen Kolbenpumpen bieten eine noch höhere Leistung und können auch mit Benzin betrieben bzw. sehr schnell umgerüstet werden. Kolbenpumpen von WAGNER, die pneumatisch betrieben werden, sind explosionsgeschützt und deshalb auch für den Werkstatteinsatz geeignet.

1. MIT NOCH MEHR POWER AUF DIE BAUSTELLE:

Das patentierte SSP-System (Special Spray Power) von WAGNER ist eine auf dem Markt einzigartige Technologie zur Verarbeitung von besonders hochviskosen Materialien. Durch die spezielle Konstruktion des Systems wird die Pumpe vom Schöpfkolben kontinuierlich mit ausreichend Material gefüllt. SSP ist für alle HeavyCoat-Modelle erhältlich.



Mehr Leistung mit Special Spray Power für Hochviskoses

2. KEIN DAUERLÄUFER:

Kolbenpumpen laufen nur in dem Moment, in dem sie Druck aufbauen müssen. In der restlichen Zeit ist der Antrieb auf „Standby“. Das schont die Verschleißteile und wirkt sich positiv auf die Geräuschkulisse auf der Baustelle aus.

DER KOLBEN IM QUERSCHNITT

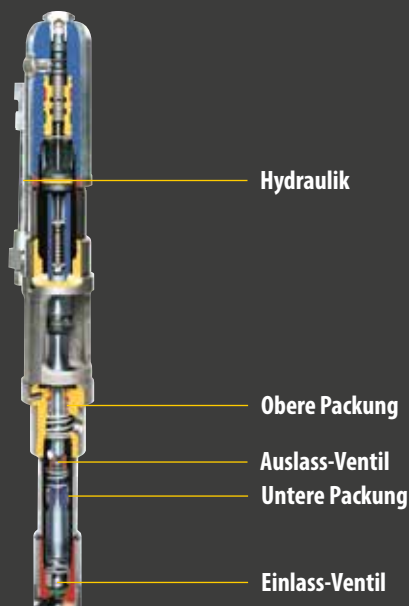

VORTEILE

- Mehr Förderleistung bei besonders hochviskosen Materialien
- Unempfindlicher bei stark gefüllten Materialien
- Hoher Materialdruck/Materialvolumen ermöglichen große Schlauchlängen
- Einsatz großer Düsendrößen möglich
- Extra langlebige Packungen
- Hohes Ansaugverhalten
- Für zusätzliche Leistung umrüstbar auf SSP

HEAVYCOAT 750

Kompaktes Kraftpaket für schweres Material

HeavyCoat 750 E ist das Hochleistungs-Airless-Spritzgerät von WAGNER. Die Kolbenpumpe überzeugt mit konstanter Leistung beim großflächigen Auftrag schwerer Materialien wie Flammenschutz, Korrosionsschutz, Gewebekleber, Airless Spritzspachtel und Bauwerksabdichtungen. Gerade bei Großobjekten wie beispielsweise beim Tiefbau, Brücken, Kläranlagen oder Flachdächern ist das leistungsstarke Gerät mit einer Fördermenge von bis zu 6 l/min unverzichtbar.



Hydrastroke-Technologie: Die Betriebstemperatur wird um bis zu 14 °C im Vergleich zu vorherigen hydraulischen Systemen gesenkt.

Einfache Wartung: Pumpe und Motor sind leicht zugänglich und die Unterpumpe lässt sich durch das Lösen von nur 4 Schrauben entfernen.

Ideale Kühlung: Das Design der Gehäuseabdeckung mit Lüftungsschlitzen.

Tief liegendes Ventil oder wahlweise SSP Schöpfkolben: ermöglichen die Verarbeitung sehr hochviskoser Materialien.

Hochdruckfilter: für hohe Betriebssicherheit und minimale Ausfallzeiten.

Qualität zum Spritzen: Mit der Hochleistungspistole AG 14 und der TradeTip 3 Düse für Spachtel können selbst hochviskose Materialien verarbeitet werden.

Wahlweise als elektrisch oder benzinbetriebenes Modell erhältlich: Das Grundmodell ohne SSP ist ebenfalls mit Benzinmotor erhältlich. Das ermöglicht den Einsatz auf Baustellen ohne Stromanschluss.

Große Luftreifen: ermöglichen einen leichten und komfortablen Transport, auch auf schwierigem Gelände.



LIEFERUMFANG

Grundgerät HeavyCoat 750 E / G	-
HD-Schlauch DN13	2336585
Schlauchpeitsche DN10	2336582
Übergangsstutzen 3/8" x 1/2"	814-005
Airless Pistole AG 14 inkl. TradeTip 3 Düsenhalter	0502081A
TradeTip 3 Düse 539	553539
HEAVYCOAT 750 E SPRAYPACK	2371027
HEAVYCOAT 750 E SSP SPRAYPACK	2371028
Lieferumfang wie oben, (Pistole ausgetauscht mit):	
Airless Pistole AG 19 inkl. TradeTip 3 Düsenhalter	2341127
HEAVYCOAT 750 G SPRAYPACK	2371029
Lieferumfang wie oben, zusätzlich:	
Übergangsstutzen I = 1/4"NPSM x A = 3/8"NPSM (nicht bei SSP)	179732

TECHNISCHE DATEN

	HEAVYCOAT 750 E / SSP	HEAVYCOAT 750 G
Spannung	230 V / 50 Hz	-
Motorleistung	3,1 kW	4,1 kW
Betriebsdruck, max.	250 bar, 25 MPa	250 bar, 25 MPa
Fördermenge, max.	6 l/min	7,6 l/min
Düsengröße, max.	0,043"	0,041"
Empfohlene max. Schlauchlänge	100 m	100 m
Viskosität, max.	50.000 mPas	65.000 mPas
Gewicht	85 kg / 87 kg	81 kg

HEAVYCOAT 950

Kraftpaket für schweres Material

Die WAGNER Kolbenpumpe HeavyCoat 950 E ist ein sehr leistungsstarkes hydraulisches Airless Spritzgerät und eignet sich besonders für große gewerbliche Projekte bei denen Materialien wie Flammschutz, Dispersion, Latex, Gewebekleber, Korrosionsschutz, Dickschichtmaterialien, Bitumen oder Airless Spritzspachtel aufgetragen werden. Das WAGNER Spritzgerät wird als fertiges Spraypack mit der hochwertigen Airless Pistole AG 14 und der praktischen 2SpeedTip Düse geliefert.



Qualität zum Spritzen: Mit der Profipistole AG 14 und der TradeTip 3 Düse für Spachtel können hochviskose Materialien problemlos verarbeitet werden.

Swing-Cart: Ermöglicht das Schwenken der Pumpe. Praktisch beim Verarbeiten aus dem Eimer, dem Container, sowie beim Transport.

Aufgeräumt: Mit der integrierten Halterung können Schläuche mit bis zu 60 m Länge praktisch verstaut werden.

Mit nur einem Handgriff: Das Gerät lässt sich sicher druckentlasten und schnell reinigen.

Angenehm: Der höhenverstellbare Teleskop-Griff sorgt für Komfort auf der Baustelle und leichten Transport.

HeavyCoat-Spezial-Schlauch: mit 3/8", 1/2" oder 3/4"- Querschnitt für eine bessere Spritzleistung.

Hochdruck Filter: für hohe Betriebssicherheit und minimale Ausfallzeiten.

Sie haben die Wahl: Mit oder ohne SSP Schöpfkolben für die Verarbeitung sehr hochviskoser Materialien.



LIEFERUMFANG

Grundgerät HeavyCoat 950 E / G	-
HD-Schlauch DN10	2336583
Schlauchpeitsche DN10 (nur 950 E)	2336582
Übergangsstutzen I = 1/4"NPSM x A = 3/8"NPSM (nicht 950 E SSP)	179732
Airless Pistole AG 14 inkl. TradeTip 3 Düsenhalter	0502081A
TradeTip 3 Düse 443	553443

HEAVYCOAT 950 E SPRAYPACK 2332184

HEAVYCOAT 950 E SSP SPRAYPACK 2332187

Lieferumfang wie oben, zusätzlich (Pistole ausgetauscht mit):

HD-Schlauch DN13 (950 E SSP)	2336585
Übergangsstutzen 3/8" x 1/2" (950 E SSP)	814-005
Airless Pistole AG 19 inkl. TradeTip 3 Düsenhalter (950 E SSP)	2341127

HEAVYCOAT 950 G SPRAYPACK 2332186

TECHNISCHE DATEN

	HEAVYCOAT 950 E / SSP	HEAVYCOAT 950 G
Spannung	230 V / 50 Hz	-
Motorleistung	3,6 kW	4,1 kW
Betriebsdruck, max.	250 bar, 25 MPa	250 bar, 25 MPa
Fördermenge, max.	6,6 l/min	8 l/min
Düsengröße, max.	0,052"	0,041"
Empfohlene max. Schlauchlänge	100 m	100 m
Viskosität, max.	50.000 mPas	65.000 mPas
Gewicht	83 kg / 84,5 kg	76 kg

HEAVYCOAT 970

Xtra Tempo für XL Projekte in jeder Hinsicht

Die WAGNER Kolbenpumpe HeavyCoat 970 E ist die leistungsstärkste Pumpe im WAGNER-Sortiment und wird hydraulisch betrieben. Das Airless Spritzgerät eignet sich für große gewerbliche Projekte bei denen Materialien wie Flammschutz, Dispersion, Latex, Gewebekleber, Korrosionsschutz, Dickschichtmaterialien, Bitumen oder Airless Spritzspachtel aufgetragen werden. Das WAGNER Spritzgerät wird als fertiges Spraypack mit der hochwertigen Airless Pistole AG 19 und der praktischen Spachtel-Düse 2SpeedTip geliefert.



Qualität zum Spritzen: Mit der Profipistole AG 14 und der TradeTip 3 können hochviskose Materialien verarbeitet werden.

Swing-Cart: Ermöglicht das Schwenken der Pumpe. Praktisch beim Verarbeiten aus dem Eimer, dem Container, sowie beim Transport.

Aufgeräumt: Mit der integrierten Halterung können Schläuche mit bis zu 60 m Länge praktisch verstaut werden.

Mit Elektroantrieb oder Honda-Benzinmotor: Die Geräte können in wenigen Minuten von Elektro- auf Benzinantrieb (oder umgekehrt) umgebaut werden. Das ermöglicht den Einsatz auf Baustellen ohne Stromanschluss. Beide Motoren sind äußerst zuverlässig und langlebig.



Angenehm: Die höhenverstellbare Teleskop-Deichsel sorgt für Komfort auf der Baustelle und leichten Transport.

Baustellengerechte Reifen: vermeiden Reifenpannen und ermöglichen einen leichten und komfortablen Transport, auch auf schwierigem Gelände.



LIEFERUMFANG

Grundgerät HeavyCoat 970 E / G	-
HD-Schlauch DN13	2336585
Schlauchpeitsche DN10	2336582
Übergangsstutzen 3/8" x 1/2"	814-005
Übergangsstutzen I = 1/4"NPSM x A = 3/8"NPSM (970 G & E)	179732
Airless Pistole AG 14 inkl. TradeTip 3 Düsenhalter (970 G & E)	0502081A
TradeTip 3 Düse 443	553443

HEAVYCOAT 970 E SPRAYPACK 2332191

HEAVYCOAT 970 E SSP SPRAYPACK 2332193

Lieferumfang wie oben, (Pistole ausgetauscht mit):

Airless Pistole AG 19 inkl. TradeTip 3 Düsenhalter (nur mit SSP) 2341127

HEAVYCOAT 970 G SPRAYPACK 2332192

HEAVYCOAT 970 G SSP SPRAYPACK 2332194

Lieferumfang wie oben, (Pistole ausgetauscht mit):

Airless Pistole AG 19 inkl. TradeTip 3 Düsenhalter (nur mit SSP) 2341127



TECHNISCHE DATEN

	HEAVYCOAT 970 E / SSP	HEAVYCOAT 970 G / SSP
Spannung	400 V / 50 Hz	-
Motorleistung	5,5 kW	6 kW
Betriebsdruck, max.	250 bar, 25 MPa	250 bar, 25 MPa
Fördermenge, max.	10,3 l/min	12 l/min
Düsengröße, max.	0,056"	0,056"
Empfohlene max. Schlauchlänge	100 m	100 m
Viskosität, max.	65.000 mPas	65.000 mPas
Gewicht	100 kg / 103 kg	88 kg

PRAKTISCHES ZUBEHÖR FÜR HYDRAULISCHE KOLBENPUMPEN

ANSAUGSYSTEME

Art. Nr.

Container-Ansaugsystem, inkl. C-Kupplungs-Adapter	349907
Reduzier-Adapter B- auf C-Kupplung	9991651
Blindstopfen für C-Kupplung	97305
Container Connector, für HeavyCoat, für ein direktes Ansaugen des Materials aus dem Großmengenbehälter	2383128
Großmengenbehälter (100 l)	2309956
Großmengenbehälter, inkl. Sackauflage und Presswalze	2309960
Sackauflage mit Walzenführung, für Großmengenbehälter	2323178
Ansaugsystem	349907



Großmengenbehälter mit Container Connector - Für ununterbrochenes Arbeiten



SPRAYKITS



DISPERSIONSKIT (DN6) FÜR ALLE PUMPEN MIT 1/2" ANSCHLÜSSEN (PS 3.39 UND HEAVYCOAT PUMPEN)

2406208

Übergangsstutzen (F) NPSM 1/2" auf (M) NPMS 1/4"

2x HD-Schlauch DN6

Doppelstutzen 1/4" NPSM

Vector Grip Pistole

Düsenverlängerung, G-Gewinde, 12,5 cm

Düsenverlängerung, G-Gewinde, 25 cm

HEA ProTip Düse 519

TradeTip 3 Düse 427

TipClean 200 ml

2x Roll-Gabelschlüssel, 250 mm

Einsteckfilter, weiß, medium, Set 10 Stück

Inkl. passendem Adapter und 2x Rollgabelschlüssel



SPACHTEL KIT (DN10) FÜR ALLE PUMPEN MIT 1/2" ANSCHLÜSSEN (PS 3.39 und HeavyCoat Pumpen)

2406209

Übergangsstutzen (F) NPSM 1/2" auf (M) NPMS 3/8"

HD-Schlauch DN10

Doppelstutzen 3/8" NPSM auf 1/4" NPSM

Airless Pistole AG 14, G-Gewinde 1/4"

Düsenverlängerung, G-Gewinde, 25 cm

TradeTip 3 Düse 335

TradeTip 3 Düse 439

TipClean 200 ml

2x Roll-Gabelschlüssel, 250 mm

Einsteckfilter, weiß, medium, Set 10 Stück

Inkl. passendem Adapter und 2x Rollgabelschlüssel



2GUN KIT ZUM ANSCHLUSS VON BIS ZU 3 PISTOLEN AN EIN GERÄT (SF33, PS 3.31 aufwärts und HeavyCoat Pumpen)

2413598

Verteileradapter (für max. drei Pistolen)

Vector Grip Pistole

HD-Schlauch DN6

Doppelstutzen NPSM 1/4"



SCHNECKENPUMPEN

Einfache Bedienung – kraftvoll und vielseitig

Sie schätzen, gerade für die härteren Aufgaben, den maschinenbasierten Materialauftrag? Dann ist eine Schneckenpumpe von WAGNER genau das leistungsstarke Kraftpaket, das Sie für Ihre Baustellen brauchen. Die robuste, kraftvolle Leistung einer Schneckenpumpe entsteht durch die recht einfache Rotor-Stator-Funktionsweise, mit der WAGNER bereits jahrzehntelang erfolgreich den Markt bedient.



Robuste, treue Kraftpakete für die schweren Aufgaben:

Schneckenpumpen, auch Exzentrerschneckenpumpen genannt, fördern das Material durch Verdrängung. Dies geschieht über die zwei Bauteile Rotor und Stator. Der Rotor dreht sich und befördert durch diese Bewegung das Material schonend durch die Hohlräume des Stators. Durch diese einfache Funktionsweise können besonders sehr schwere Materialien mit unterschiedlicher Körnung und sogar Fasern, wie beispielsweise Spachtelmassen und Putze, gut und äußerst effizient verarbeitet werden.

Die Lösung für Körnung und Fasern:

Mit Schneckenpumpen von WAGNER lassen sich besonders hochwertige Oberflächenergebnisse und eine hohe Arbeitsgeschwindigkeit erzielen, beispielsweise beim maschinengestützten Putzauftrag. Hier wird das hochviskose, schwere Material mit Hilfe der Schneckenpumpe über den Schlauch zur Spritzlanze gefördert, an der Spritzlanze zerstäubt und pulsationsarm aufgetragen. Komfortabel und kontrolliert, wie Sie es von WAGNER Airless-Spritzgeräten gewohnt sind.

1. EINFACH IN DER BEDienung:

Durch ein einfaches, benutzerfreundliches Bedienkonzept zur Steuerung von Rotor und Stator ist eine fehlerfreie Anwendung, gerade auch für Einsteiger, gewährleistet.

2. SCHNELLE REINIGUNG:

WAGNER Schneckenpumpen können durch ihren unkomplizierten Stator-Aufbau für Reinigung und Wartung schnell zerlegt und wieder montiert werden, also auch direkt auf der Baustelle. Zusätzlich bestehen die materialführenden Teile aus besonders reinigungsfreundlichen Materialien.

3. LANGE LEBENSDAUER:

WAGNER Schneckenpumpen sind robust und leicht in der Bedienung, sie sind besonders verschleiß- und wartungsarm und arbeiten deutlich leiser als marktübliche Kolbenpumpen.

DIE SCHNECKE IM QUERSCHNITT

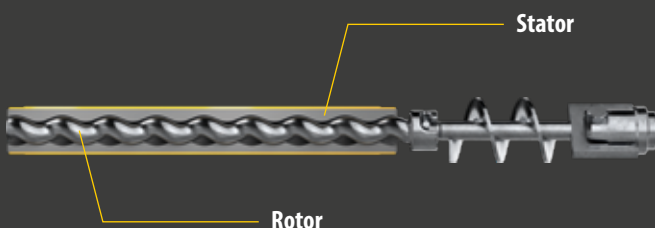

VORTEILE

- Einfache und robuste Technik
- Schonende Materialförderung
- Kraftvolle Verarbeitung hochviskoser Materialien
- Stufenlose Regelung des Spritzdrucks
- Hohe Standzeiten
- Wartungsarm

PLASTCOAT HP 30

Robuste Hochdruck-Schneckenpumpe mit Airless-Technologie für hochviskose Spachtelmassen

Die Hochdruckschneckenpumpe PlastCoat HP 30 von WAGNER überzeugt durch einfache Bedienung, Zuverlässigkeit und Leistungsstärke. Möglich macht dies die Kombination von robuster Rotor-Stator-Pumpentechnik mit komfortabler Airless-Technologie. Die vielseitige Schneckenpumpe eignet sich für wässrige Grundierung bis hin zu Gewebeklebern und hochviskosem Spachtel. PlastCoat HP 30 wird als Spraypack mit der Airless Pistole AG 19 geliefert.



Hochleistungspistole: Mit der Airless Pistole AG 19 können selbst hochviskose Materialien problemlos verarbeitet werden.



Farblich abgestimmtes Manometer: Ermöglicht eine optimale Regulierung des Drucks in Abstimmung auf das zu verarbeitende Material.

HEA HIGH EFFICIENCY AIRLESS

Einfach umrüstbar für Dispersionsarbeiten: Mit dem Dispersions Kit.

Materialbehälter aus Kunststoff: für eine einfache Reinigung mit einem Fassungsvermögen von 50 Litern. Deckel für Materialbehälter separat als Zubehör erhältlich (Art. Nr. 2400 030).

Kompakte Maße: Mit einer Höhe von 62 cm lässt sich das Gerät einfach mit Material befüllen.



Einfache Steuerung: ermöglicht das übersichtliche Bedienfeld.

Perfekt für jede Baustelle: Die großen, pneumatischen Reifen sorgen für Mobilität auf jeder Baustelle.

Leises und angenehmes Airless-Spritzen: ohne zusätzlichen Kompressor mit bis zu 120 bar Arbeitsdruck.

PlastCoat HP 30 mit optional erhältlichem Dispersions Kit.



LIEFERUMFANG SPRAYPACK SPACHTEL

Grundgerät PC HP 30	-
HD Schlauch DN19	2390763
HD Schlauchpeitsche DN10	2390762
Airless Pistole AG 19, inkl. TradeTip 3 Düsenhalter	2341127
Düse TradeTip 3 443	553443
Pumpenschutzmittel PlastGuard longlasting	2399960

PLASTCOAT HP 30 SPACHTEL SPRAYPACK

2388301

TECHNISCHE DATEN

Spannung	230 V / 50 Hz
Motorleistung	2,3 kW
Betriebsdruck, max.	120 bar, 12 MPa
Fördermenge, max.	> 10 l/min
Düsengröße, max.	0,055"
Empfohlene Schlauchlänge, max.	22,5 m
Gewicht	72 kg

PLASTCOAT 1030 E

Kraftvoller Großmengenverarbeiter – kompakt und vielseitig

Mit der WAGNER Schneckenpumpe PlastCoat 1030 lassen sich alle Aufgaben rund um den Putzauftrag effizient abwickeln: Verputzen (Fein- und Dekorputz, Putzgrundierung), Beschichten (Porenbetonbeschichtung, Spachtelmassen), Kleben/Armieren (Innenputz, Klebe-, Armierungs- und Fliesenmörtel), Verfüllen und Verfugen (Mauer-, Fugen- und Zargen-Vergussmörtel) sowie Vergießen (Dämm- und Nivelliermassen).



Kompakte Maße: Mit einer Höhe von 62 cm lässt sich das Gerät einfach mit Eimerware befüllen oder mit einem Durchlaufmischer kombinieren.

Materialbehälter aus Kunststoff: für eine einfache Reinigung mit einem Fassungsvermögen von 50 Litern.

Automatische Statorabziehung: schnelles Trennen von Pumpe und Ansaugsystem für eine schnelle Montage. Ideal bei Reinigung und Transport.



Im Lieferumfang enthalten: PC 1030 wird komplett spritzfertig geliefert inkl. Mörtelschlauch (DN25, 10 m), automatischer Spritzlanze mit Düse und Werkzeugkasten.

Perfekt für jede Baustelle: Die großen, pneumatischen Reifen sorgen für Mobilität auf jeder Baustelle.

Ergonomische Spritzlanze: Durch die modulare Bauweise und Zubehör, wie der Verlängerung, kann die Spritzlanze schnell auf das jeweilige Projekt angepasst werden.

LIEFERUMFANG

Grundgerät PlastCoat 1030 E	-
Mörtelschlauch DN25 inkl. Luftschlauch und Steuerkabel	2325197
Spritzlanze Automatik inkl. 6 mm Düse	2334115
Pumpen-Gleitmittel, 500 ml	9992824

PLASTCOAT 1030 E SPRAYPACK **2361588**

TECHNISCHE DATEN

Spannung	230 V / 50 Hz
Motorleistung	2,2 kW
Betriebsdruck, max.	40 bar, 4 MPa
Fördermenge, max.	15 l/min
Korngröße, max.	6 mm
Empfohlene Schlauchlänge, max.	40 m
Gewicht	59 kg

PRAKTISCHES ZUBEHÖR HP 30

SCHLÄUCHE	Art. Nr.
HD Schlauch DN19, 10 m	2390763
HD Schlauchpeitsche, DN10, 2,5 m	2390762
HD-Schlauch DN10, max. 25 MPa, NPSM 3/8", 15 m	2336583

SPRITZPISTOLEN UND DÜSEN	Art. Nr.
Airless Pistole AG 19, 25 MPa, G-Gewinde 3/8", inkl. TradeTip 3 Düsenhalter	2341127
Airless Pistole Vector Pro, 1/4", inkl. TradeTip3 Düsenhalter, mit 4-Fingerabzug	538040
TradeTip 3 Düsen	553xxx
HEA ProTip Düsen	554xxx
Düsenhalter, G-Gewinde 7/8", für TradeTip 3 Düsen	289390

SONSTIGES	Art. Nr.
Düsenverlängerung, mit Halter ohne Düse, 25 cm	2418854
Düsenverlängerung, mit Halter ohne Düse, 50 cm	2418855
Reinigungskugel DN16	2402355
Reinigungskugel DN19	342330
Rotor und Stator, komplett, für PlastCoat HP 30	2395996
Deckel für Materialbehälter	2400030
Sackauspresstisch	2389048
Pumpenschutzmittel PlastGuard longlasting, 5 Liter	2399960

PRAKTISCHES ZUBEHÖR PC 1030

MÖRTELSCHLÄUCHE, INKL. LUFTSCHLAUCH UND STEUERKABEL	Art. Nr.
Mörtelschlauch DN19, V/M 27, 2 m inkl. Drehgelenk	2334131
Mörtelschlauch DN19, V/M 27, 10 m	2325193
Mörtelschlauch DN25, V/M 27, 10 m	2325197
Mörtelschlauch DN35, V/M 35, 13,3 m	2325199

DÜSEN	Art. Nr.
Strukturdüse, Edelstahl, 4 mm	268779
Strukturdüse, Edelstahl, 6 mm	268780
Strukturdüse, Edelstahl, 8 mm	268781
Strukturdüse, Edelstahl, 10 mm	268782
Strukturdüse, Edelstahl, 12 mm	342327
Strukturdüse, Edelstahl, 15 mm	342328

ROTOR-STATOR KITS	Art. Nr.
Rotor, D 6 - Fördermenge max: 2,5, 7,5 l/min	348312
Stator, D 6 - Fördermenge max: 2,5, 7,5 l/min, schwarz	348311
Rotor, D 6 - Fördermenge max: 3, 10 l/min	348316
Stator, D 6 - Fördermenge max: 3, 10 l/min, gelb	348315
Rotor, D 7 - Fördermenge max: 2, 15 l/min	348926
Stator, D 7 - Fördermenge max: 2, 15 l/min, braun	348925
Rotor, D 8 - Fördermenge max: 1,5, 20 l/min	2385520
Stator, D 8 - Fördermenge max: 1,5, 20 l/min, grün	2385532



AUSPRESSTISCH

Unser praktischer Helfer für die schnelle Verarbeitung von Sackware ist separat als Zubehör erhältlich (Art. Nr. 2389048).

TEMPSPRAY AIRLESS HEIZSCHLAUCHSYSTEME

Optimale Reduzierung der Materialviskosität – ohne Verdünnen

Sie möchten unabhängig von jahreszeitlichen Schwankungen immer die ideale Verarbeitungstemperatur und optimale Viskosität Ihres zu spritzenden Materials sicherstellen? Dann ist ein TempSpray Heizschlauchsystem von WAGNER Ihr Garant für eine bestmögliche Oberflächenqualität. Der elektrische Heizleiter, der sich im Inneren des Schlauchsystems direkt im Farbfluss befindet, erwärmt das Material gleichmäßig über die gesamte Schlauchlänge auf die voreingestellte Temperatur.



Erwärmen statt Verdünnen:

Die optimale Viskosität des Materials ist neben der richtigen Arbeitstechnik und Ausrüstung ausschlaggebend für ein überzeugendes Ergebnis beim Spritzen. Ist der Werkstoff zu dickflüssig, entsteht ein unregelmäßiges Spritzbild und ein schlechter Farbverlauf. Um Beschichtungsstoffe spritzbar zu machen, müssen sie in der Regel verdünnt werden. Das Erwärmen des Materials mit einem TempSpray Heizschlauchsystem von WAGNER hat den gleichen Effekt: Die Viskosität wird reduziert und so der Materialauftrag verbessert. Es entsteht ein weicher Spritzstrahl und eine optimale Zerstäubungsqualität.

Perfekt gerüstet für jedes Anwendungsgebiet:

Durch die Materialerwärmung im Heizschlauch verbessern sich die Spritzeigenschaften vieler Beschichtungsstoffe – von Imprägnierungen und Lacken bis hin zu Kleber. Die TempSpray Systeme sind von 20° bis 60° C stufenlos regulierbar. Sie können mit allen WAGNER Airless-Geräten eingesetzt werden und bieten somit ein besonders breites Einsatzfeld.

1. WENIGER LÖSUNGSMITTEL, VOC-KONFORM:

Durch das Erwärmen des Werkstoffs wird der Einsatz von Lösungsmitteln reduziert, da er nicht mehr verdünnt werden muss, um die gewünschte Spritzviskosität zu erreichen.

2. GERINGERER SPRITZDRUCK:

Das Erwärmen bewirkt ein Herabsetzen der Materialviskosität, wodurch mit geringerem Spritzdruck gearbeitet werden kann. Das reduziert den Farbnebel, schont das verwendete Gerät und den Bediener.

VISKOSITÄTSVERÄNDERUNG

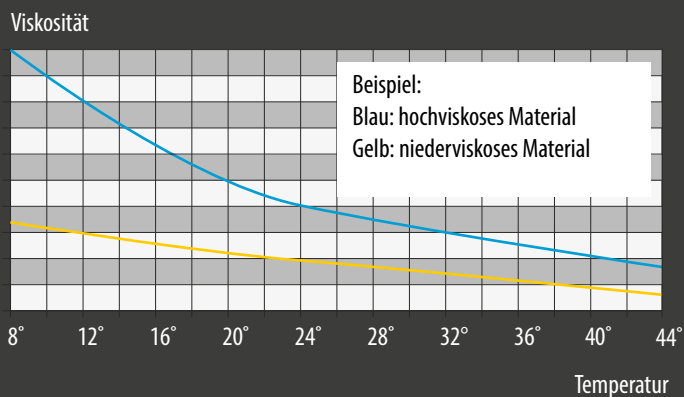

VORTEILE

- Einfache Bedienung
- Reduzierung von Farbnebel
- Farbersparnis durch weniger Overspray
- Erhöhung der aufgetragenen Schichtdicken
- Geringerer Geräteverschleiß
- Konstante Farbtemperatur, selbst bei niedrigen Außentemperaturen
- Hervorragende Kantenabdeckung

TEMPSPRAY H 126

Der Handliche – perfekte Lackoberfläche durch Viskositätsreduzierung mit erwärmtem Material

Das WAGNER TempSpray H 126 Spraypack eignet sich ideal für die Lackverarbeitung im Airless-Verfahren und ist mit einem leichten und flexiblen 10 m langen DN6 Edelstahlschlauch und der ergonomischen Airless Pistole Vector Grip ausgestattet. Das macht das 3,5 kg schwere TempSpray Gerät zum optimalen Zubehör für Airless Membran- und Kolbenpumpen.



Spritzen Sie eine hervorragende Oberflächenqualität: Die Vector Grip Airless Pistole ist leicht im Gewicht und hat eine lange Lebensdauer

Auch als Basiseinheit zur Kombination mit vorhandenen Airless Pistolen erhältlich
Art. Nr. 2311659



Ideal auch in Kombination mit AirCoat für eine besonders feine Zerstäubung



Übersichtliche Steuereinheit: Durch Drücken der Pfeiltasten kann die gewünschte Temperatur je nach Bedarf stufenlos von 20° C - 60° C eingestellt werden

Perfektes Oberflächenfinish mit TempSpray: Dank der Erwärmung des Beschichtungsmaterials entsteht ein weicher Spritzstrahl und somit eine perfekte Zerstäubungsqualität. Weitere Vorteile sind weniger Overspray, eine perfekte Viskosität ohne Verdünnen uvm.

Kompakte Einheit: durch integriertes Heizelement

Flexibel und robust:
Edelstahlschlauch DN6 mit 10 m Länge

TECHNISCHE DATEN

Spannung	230 V / 50 Hz
Heizleistung	0,6 kW
Betriebsdruck, max.	250 bar, 25 MPa
Temperaturregler	20 - 60 °C
Schlauchlänge	10 m
Viskosität, max.	5.000 mPas
Netzanschlussleitung	4 m

LIEFERUMFANG

TempSpray H 126 Basiseinheit 10 m	2311659
Airless Pistole Vector Grip inkl. TradeTip 3 Düsenhalter	538043
TradeTip 3 FineFinish Düse 410	554410

TEMPSPRAY H 126 SPRAYPACK 2311852

TEMPSPRAY H 226

Der praktische Material-Erwärmer – für Dispersionen und Latexfarben

Sie sind Maler oder Stuckateur, besitzen ein Airless-Gerät und legen Wert auf eine perfekte Oberflächenbeschichtung von Dispersionen und Latexfarben? Dann ist das TempSpray H 226 Spraypack mit seiner baustellengerechte Schlauchtrommel auf Wagen das perfekte Zubehör zu Ihrem Airless-Gerät. Durch das Heizschlauchsystem wird das Material je nach Bedarf von 20° bis 60° C stufenlos temperiert. Somit arbeiten Sie unabhängig von jahreszeitlichen Schwankungen immer mit den besten Voraussetzungen.



Mobil: dank baustellengerechter Schlauchtrommel.

Auch als Basiseinheit zur Kombination mit vorhandenen Airless Pistolen erhältlich.
Art. Nr. 2311660



Spritzen Sie eine hervorragende Oberflächenqualität: Die Airless Pistole AG 14 ist robust und hat eine lange Lebensdauer.

Übersichtliche Steuereinheit: Durch Drücken der Pfeiltasten kann die gewünschte Temperatur je nach Bedarf stufenlos von 20° C - 60° C eingestellt werden.

Perfektes Oberflächenfinish mit TempSpray: Dank der Erwärmung des Beschichtungsmaterials entsteht ein weicher Spritzstrahl und somit eine perfekte Zerstäubungsqualität. Weitere Vorteile sind weniger Overspray, eine perfekte Viskosität ohne Verdünnen uvm.

TECHNISCHE DATEN

Spannung	230 V / 50 Hz
Heizleistung	1,3 kW
Betriebsdruck, max.	250 bar, 25 MPa
Temperaturregler	20 - 60 °C
Schlauchlänge	15 m
Viskosität, max.	25.000 mPas
Netzanschlussleitung	6 m

LIEFERUMFANG

TempSpray H 226 Basiseinheit 15 m	2311660
Airless Pistole AG 14 inkl. TradeTip 3 Düsenhalter	0502081A
HEA ProTip Düse 517	554517

TEMPSPRAY H 226 SPRAYPACK 2311853

TEMPSPRAY H 326

Die längste TempSpray aller Zeiten – extra viel Flexibilität und Aktionsradius

TempSpray H 326 Spraypack von WAGNER ist für den Auftrag von Dispersionen und Latexfarben geeignet und das perfekte Zubehör für alle Maler und Stuckateure die bereits mit Airless Geräten arbeiten. Die baustellengerechte Schlauchtrommel auf Wagen ermöglicht einen einfachen Transport und ist mit einem 30 m langen Hochdruckschlauch ausgestattet, welcher einen großen Aktionsradius garantiert.



Spritzen Sie eine hervorragende Oberflächenqualität: Die Airless Pistole AG 14 ist robust und hat eine lange Lebensdauer.

Mobil: dank baustellengerechter Schlauchtrommel und extra langem Schlauch (30 m).

Auch als Basiseinheit zur Kombination mit vorhandenen Airless Pistolen erhältlich.
Art. Nr. 2311661



Übersichtliche Steuereinheit: Durch Drücken der Pfeiltasten kann die gewünschte Temperatur je nach Bedarf stufenlos von 20° C - 60° C eingestellt werden.

Perfektes Oberflächenfinish mit TempSpray: Dank der Erwärmung des Beschichtungsmaterials entsteht ein weicher Spritzstrahl und somit eine perfekte Zerstäubungsqualität. Weitere Vorteile sind weniger Overspray, eine perfekte Viskosität ohne Verdünnen uvm.

TECHNISCHE DATEN

Spannung	230 V / 50 Hz
Heizleistung	1,1 kW
Betriebsdruck, max.	250 bar, 25 MPa
Temperaturregler	20 - 60 °C
Schlauchlänge	30 m
Viskosität, max.	25.000 mPas
Netzanschlussleitung	6 m

LIEFERUMFANG

TempSpray H 326 Basiseinheit 30 m	2311661
Airless Pistole AG 14 inkl. TradeTip 3 Düsenhalter	0502081A
HEA ProTip Düse 521	554521
TEMPSPRAY H 326 SPRAYPACK	2311854

DAMPFSYSTEME

Effizient ohne Chemie

Schnelligkeit und Effizienz wünscht sich jeder, wenn es um Renovierungsarbeiten geht. Jeder Handwerker strebt danach, sehr gute Ergebnisse in einer angemessenen und kurzen Zeit zu erreichen. Vor der Arbeit müssen in der Regel Vorbereitungen, wie z. B. die Reinigung oder Vorbehandlung der Oberfläche getroffen werden. Und natürlich kommt dann gleich der Gedanke, dass man als allererstes mit dem Abkratzen von den alten Tapeten beginnen muss. Dieser mühsame und lästige Prozess kann zu einem Hindernis werden, welches ohne richtige Ausrüstung sehr schwer zu überwinden ist.



Besonders leistungsstark und flexibel:

Oberflächen, die beschichtet werden sollen, müssen trocken und sauber sein. Oftmals müssen auch alte Beschichtungen entfernt werden. Der größte Feind von Beschichtungen jeglicher Art, sei es Lack, eine Gummi- oder auch eine Pulverbeschichtung, sind Rückstände von Reinigungsmitteln, kleinste Reste alter Beläge, Fett und Schmutz, wodurch es zu Ablösungen des neuen Materials kommen kann. Um solche Stellen, an denen die Haftfähigkeit eingeschränkt ist, zu vermeiden, greifen viele Betriebe zu chemischen oder physikalischen Reinigungsmethoden. Eine Alternative sind Elektro-Werkzeuge zur Oberflächenvorbereitung, die auf der Basis von heißem Dampf arbeiten. Solch multifunktional einsetzbaren Geräten wie die aus dem Hause WAGNER eignen sich also nicht nur zum rückstandslosen Ablösen von alten Tapeten, sondern auch zur gründlichen Reinigung von Flächen und Bauteilen, die für die weitere Behandlung absolut fettfrei und frei von Rückständen jeglicher Art ein müssen. Setzen Sie auf die Kraft des Wasserdampfes.

IDEAL FÜR DAS ABLÖSEN GROSSER TAPETENFLÄCHEN:

Geeignet für alle Tapeten - auch bei beschichteten Tapeten oder mehreren Lagen an der Wand.

ROBUSTES PROFI-GERÄT MIT TRITTSTUFE:

schwer erreichbare Stellen lassen sich auch ohne Leiter bearbeiten.

LANGLEBIG:

eloxierter Wassertank schützt vor Korrosion.

SICHER UND ANGENEHM:

wärmeisolierter Arbeitsschlauch.

KEINE VORBEHANDLUNG MIT REINIGUNGSMITTEL NÖTIG:

auch kleine Partikel lassen sich dank der natürlichen Kraft des Wasserdampfes rückstandsfrei von der Oberfläche lösen.



VORTEILE

- Nachhaltig, ohne chemische Zusätze
- Einfach zu bedienen
- Für Bearbeitung großer und kleiner Flächen geeignet
- Hohe Arbeitsgeschwindigkeit
- Entfernung mehrerer Tapetenschichten möglich

STEAMFORCE SPEED PRO

Der Dampftapetenablöser für Profis

Schnell im Einsatz dank minimaler Aufheizzeit – durch die innovative Flash Boil-Technologie ist der Dampftapetenablöser SteamForce Speed Pro in weniger als 4 Minuten betriebsbereit. Im Lieferumfang enthalten sind zwei praktische Plattengrößen: eine kleine für schmale Stellen und eine größere, um auch weiträumige Flächen effizient zu bearbeiten. Durch die hohe Leistung können auch mehrere Tapetenschichten problemlos und rückstandsfrei entfernt werden.



5,1 l Wassertank: herausnehmbar für einfaches Befüllen

Integrierte Trittstufe: schwer erreichbare Stellen können ohne Leiter bearbeitet werden



Wasserstandsanzeige: informiert über den aktuellen Füllstand

Entkalkungsleuchte: zeigt den Zeitpunkt für die Entkalkung an

Flash Boil Technologie: schnelles Aufheizen des Wassers in unter vier Minuten











LIEFERUMFANG











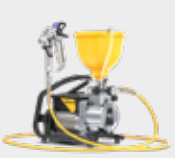























Grundgerät SteamForce Speed Pro	-
5m Schlauch	2448661
Dampfplatte groß	2448647
Dampfplatte klein	2414573
STEAMFORCE SPEED PRO	2418213

TECHNISCHE DATEN

Spannung	230 V / 50 Hz
Traglast Trittstufe	150 kg
Behältervolumen	5,1 l
Dampfzeit max.	78 min
Leistung / Heizleistung, max	2750 W
Größe der Dampfplatten	321 x 242 mm und 150 x 75 mm
Netzkabellänge	5 m
Schlauchlänge	5 m
Gewicht	7,5 kg

	FINISHCONTROL 3500	FINISHCONTROL 4000 18V FINESPRAY	FINISHCONTROL 5500	FINECOAT 9700	FINECOAT 9900 PLUS
Produktabbildung (kann abweichen)					
Spritzverfahren					
Technologie					
Antrieb					
Spannung	230 V / 50 Hz	18V	230 V / 50 Hz	230 V / 50 Hz	230 V / 50 Hz
Motorleistung	0,7 kW	370 W	1,15 kW	1,15 kW	1,5 kW
Betriebsdruck, max.	0,2 bar, 0,02 MPa	0,2 bar, 0,02 MPa	0,29 bar, 0,029 MPa	0,3 bar, 0,03 MPa	0,72 bar, 0,072MPa
Fördermenge, max.	-	-	-	-	-
Düsengröße, max.	-	-	-	-	-
Empfohlene Schlauchlänge, max.	-	-	-	-	-
Viskosität, max.	-	-	-	-	-
Gewicht	2,3 kg	1,3 kg (exkl. Akku)	6,6 kg	6,8 kg	15 kg
Art.-Nr.	2341501	StandardSpray Mit Akku 2453688 Ohne Akku 2453687 FineSpray Mit Akku 2437240 Ohne Akku 2437348	2422986	2426601	276048
Verarbeitbares Material					
Verarbeitbares Material - zusätzliches Zubehör wird benötigt				-	-
Empfohlene Anwendung					

	Wasser- und lösemittelhaltige Lacke, Lackfarben, Öle, Trennmittel		Kunstharzlacke, PVC-Lacke, 2-K Lacke		Grundierung, Füller
	Brandschutzfarben, Rostschutzfarben		Dispersion, Latexfarben, Klebstoffe, Dichtstoffe		Fassadenfarbe, Dachbeschichtungen, Bodenbeschichtungen, Silikonharzfarbe
	Bauwerksabdichtungen, Bitumen		Spritzspachtel		Putz
	Injektion				

	SUPERFINISH 21 PRO HEA	SUPERFINISH 21 PRO AIRLESS LACK	SUPERFINISH 23 PRO HEA	SUPERFINISH 23 PLUS HEA	SUPERFINISH 23 PLUS AIRLESS LACK
Produktabbildung (kann abweichen)					
Spritzverfahren					
Technologie					
Antrieb					
Spannung	230 - 240 V AC / 50 Hz	230 - 240 V AC / 50 Hz	230 V / 50 Hz	230 V / 50 Hz	230 V / 50 Hz
Motorleistung	0,9 kW	0,9 kW	1,3 kW	1,3 kW	1,3 kW
Betriebsdruck, max.	207 bar, 20,7 MPa	207 bar, 20,7 MPa	250 bar, 25 MPa	250 bar, 25 MPa	250 bar, 25 MPa
Fördermenge, max.	2,1 l/min	2,1 l/min	2,6 l/min	2,6 l/min	2,6 l/min
Düsengröße, max.	0,021"	0,021"	0,023"	0,023"	0,023"
Empfohlene Schlauchlänge, max.	15 m	15 m	30 m	30 m	30 m
Viskosität, max.	15.000 mPas	15.000 mPas	20.000 mPas	20.000 mPas	20.000 mPas
Gewicht	23,6 kg	23,6 kg	27 kg	29 kg	29 kg
Art.-Nr.	2437311	2437312	2399198	2384153	2341492
Verarbeitbares Material					
Verarbeitbares Material - zusätzliches Zubehör wird benötigt					
Empfohlene Anwendung					



Kleinobjekte
bis 50 m²



Einfamilienhaus
50 m² - 200m²



Mehrfamilienhaus
200 m² - 800m²



Großobjekt
ab 800m²



XVLP / HVLP



AirCoat



Airless



Putzspritzen



Kolbenpumpe



Membranpumpe



Turbine



Schneckenpumpe



Akku





































Elektrisch



Benzinbetrieben



TempSpray

	SUPERFINISH 23 PLUS TEMPSPRAY	SUPERFINISH 23 PLUS AIRCOAT LACK	SUPERFINISH 23 CR (KEIN SPRAYPACK)	SUPERFINISH 33 PRO	SUPERFINISH 33 PLUS
Produktabbildung (kann abweichen)					
Spritzverfahren			Injektion		
Technologie					
Antrieb					
Spannung	230 V / 50 Hz	230 V / 50 Hz	230 V / 50 Hz	230 V / 50 Hz	230 V / 50 Hz
Motorleistung	1,3 kW	1,3 kW	1,3 kW	2,2 kW	2,2 kW
Betriebsdruck, max.	250 bar, 25 MPa	250 bar, 25 MPa	250 bar, 25 MPa	250 bar, 25 MPa	250 bar, 25 MPa
Fördermenge, max.	2,6 l/min	2,6 l/min	2,6 l/min	4,3 l/min	4,3 l/min
Düsengröße, max.	0,023"	0,023"	0,023"	0,033"	0,033"
Empfohlene Schlauchlänge, max.	10 m	7,5 m	15 m	60 m	60 m
Viskosität, max.	20.000 mPas	20.000 mPas	20.000 mPas	25.000 mPas	25.000 mPas
Gewicht	29 kg	29 kg	29 kg	43 kg	50 kg
Art.-Nr.	2341496	2353393	2415601	2388260	2388259
Verarbeitbares Material					
Verarbeitbares Material - zusätzliches Zubehör wird benötigt					
Empfohlene Anwendung					



Wasser- und lösemittelhaltige Lacke, Lackfarben, Öle, Trennmittel



Brandschutzfarben, Rostschutzfarben



Bauwerksabdichtungen, Bitumen



Injektion



Kunstharzlacke, PVC-Lacke, 2-K Lacke



Dispersion, Latexfarben, Klebstoffe, Dichtstoffe



Spritzspachtel





































Grundierung, Füller





Fassadenfarbe, Dachbeschichtungen, Bodenbeschichtungen, Silikonharzfarbe



Putz

	POWERPAINTER 90 EXTRA - GESTELL	POWERPAINTER 90 EXTRA - WAGEN	PROSPRAY 3.20 HEA	PROSPRAY 3.21 HEA	PROSPRAY 3.25
Produktabbildung (kann abweichen)					
Spritzverfahren					
Technologie					
Antrieb					
Spannung	230 V / 50 Hz	230 V / 50 Hz	230 V / 50 Hz	230 V / 50 Hz	230 V / 50 Hz
Motorleistung	0,8 kW	0,8 kW	1,0 kW	1,035 kW	1,1 kW
Betriebsdruck, max.	200 bar, 20 MPa	200 bar, 20 MPa	207 bar, 20,7 MPa	221 bar, 22,1 MPa	221 bar, 22,1 MPa
Fördermenge, max.	1,9 l/min	1,9 l/min	2 l/min	2 l/min	2,6 l/min
Düsengröße, max.	0,019"	0,019"	0,021"	0,023"	0,027"
Empfohlene Schlauchlänge, max.	15 m	15 m	30 m	30 m	30 m
Viskosität, max.	-	-	20.000 mPas	20.000 mPas	25.000 mPas
Gewicht	10,2 kg	18 kg	13,6 kg	17,9 kg	27,4 kg
Art.-Nr.	2414079	2401275	2412438	532089	2308260
Verarbeitbares Material					
Verarbeitbares Material - zusätzliches Zubehör wird benötigt					
Empfohlene Anwendung					

 Kleinobjekte
bis 50 m²

 Einfamilienhaus
50 m² - 200m²

 Mehrfamilienhaus
200 m² - 800m²

 Großobjekt
ab 800m²

 XVLP / HVLP

 AirCoat

 Airless

 Putzspritzen

 Kolbenpumpe

 Membranpumpe

 Turbine

 Schneckenpumpe

 Akku

 Elektrisch

 Benzinbetrieben



































 TempSpray

	PROSPRAY 3.25 CONNECT	PROSPRAY 3.31	PROSPRAY 3.31 CONNECT	PROSPRAY 3.39 DISPERSION	PROSPRAY 3.39 SPACHTEL
Produktabbildung (kann abweichen)					
Spritzverfahren					
Technologie					
Antrieb					
Spannung	230 V / 50 Hz	230 V / 50 Hz	230 V / 50 Hz	230 V / 50 Hz	230 V / 50 Hz
Motorleistung	1,1 kW	1,84 kW	1,84 kW	2,19 kW	2,19 kW
Betriebsdruck, max.	221 bar, 22,1 MPa	221 bar, 22,1 MPa	221 bar, 22,1 MPa	221 bar, 22,1 MPa	221 bar, 22,1 MPa
Fördermenge, max.	2,6 l/min	3,8 l/min	3,8 l/min	5 l/min	5 l/min
Düsengröße, max.	0,027"	0,032"	0,032"	0,039"	0,039"
Korngröße, max.	-	-	-	-	-
Empfohlene Schlauch- länge, max.	30 m	60 m	60 m	60 m	60 m
Viskosität, max.	25.000 mPas	25.000 mPas	25.000 mPas	30.000 mPas	30.000 mPas
Gewicht	27,4 kg	43,5 kg	43,5 kg	50 kg	50 kg
Art.-Nr.	2420182	2308262	2420184	2351261	2308264
Verarbeitbares Material					
Verarbeitbares Material - zusätzliches Zubehör wird benötigt					
Empfohlene Anwendung					

	Wasser- und lösemittelhaltige Lacke, Lackfarben, Öle, Trennmittel
	Brandschutzfarben, Rostschutzfarben
	Bauwerksabdichtungen, Bitumen
	Injektion

	Kunstharzlacke, PVC-Lacke, 2-K Lacke
	Dispersion, Latexfarben, Klebstoffe, Dichtstoffe
	Spritzspachtel

	Grundierung, Füller
	Fassadenfarbe, Dachbeschichtungen, Bodenbeschichtungen, Silikonharzfarbe
	Putz

	PROSPRAY 3.39 DISPERSION CONNECT	PROSPRAY 3.39 SPACHTEL CONNECT	HEAVYCOAT 750 E / E SSP	HEAVYCOAT 750 G	HEAVYCOAT 950 E / E SSP
Produktabbildung (kann abweichen)					
Spritzverfahren					
Technologie					
Antrieb					
Spannung	230 V / 50 Hz	230 V / 50 Hz	230 V / 50 Hz	230 V / 50 Hz	230 V / 50 Hz
Motorleistung	2,19 kW	2,19 kW	3,1 kW	4,1 kW	3,6 kW
Betriebsdruck, max.	221 bar, 22,1 MPa	221 bar, 22,1 MPa	250 bar, 25 MPa	250 bar, 25 MPa	250 bar, 25 MPa
Fördermenge, max.	5 l/min	5 l/min	6 l/min	7,6 l/min	6,6 l/min
Düsengröße, max.	0,039"	0,039"	0,043"	0,041"	0,052"
Korngröße, max.	-	-	-	-	-
Empfohlene Schlauch- länge, max.	60 m	60 m	100 m	100 m	100 m
Viskosität, max.	30.000 mPas	30.000 mPas	50.000 mPas	65.000 mPas	50.000 mPas
Gewicht	50 kg	50 kg	85 kg / 87 kg	81 kg	83 kg / 84,5 kg
Art.-Nr.	2431358	2420185	2371027 / 2371028	2371029	2332184 / 2332187
Verarbeitbares Material					
Verarbeitbares Material - zusätzliches Zubehör wird benötigt					
Empfohlene Anwendung					

 Kleinobjekte
bis 50 m²

 Einfamilienhaus
50 m² - 200m²

 Mehrfamilienhaus
200 m² - 800m²

 Großobjekt
ab 800m²

 XVLP / HVLP

 AirCoat

 Airless

 Putzspritzen

 Kolbenpumpe

 Membranpumpe

 Turbine

































 Schneckenpumpe

 Akku

 Elektrisch

 Benzinbetrieben







 TempSpray

	HEAVYCOAT 950 G	HEAVYCOAT 970 E / E SSP	HEAVYCOAT 970 G / G SSP	PLASTCOAT HP 30	PLASTCOAT 1030 E
Produktabbildung (kann abweichen)					
Spritzverfahren					
Technologie					
Antrieb					
Spannung	230 V / 50 Hz	400 V / 50 Hz	400 V / 50 Hz	230 V / 50 Hz	230 V / 50 Hz
Motorleistung	4,1 kW	5,5 kW	6 kW	2,3 kW	2,2 kW
Betriebsdruck, max.	250 bar, 25 MPa	250 bar, 25 MPa	250 bar, 25 MPa	120 bar, 12 MPa	40 bar, 4 MPa
Fördermenge, max.	8 l/min	10,3 l/min	12 l/min	> 10 kg/min	15 l/min
Düsengröße, max.	0,052"	0,056"	0,056"	0,055"	-
Korngröße, max.	-	-	-	-	K6 mm
Empfohlene Schlauchlänge, max.	100 m	100 m	100 m	22,5 m	40 m
Viskosität, max.	50.000 mPas	65.000 mPas	65.000 mPas	-	-
Gewicht	76 kg	100 kg / 103 kg	88 kg	72 kg	59 kg
Art.-Nr.	2332186	2332191 / 2332193	2332192 / 2332194	2388301	2361588
Verarbeitbares Material					
Verarbeitbares Material - zusätzliches Zubehör wird benötigt				-	-
Empfohlene Anwendung					

	Wasser- und lösemittelhaltige Lacke, Lackfarben, Öle, Trennmittel
	Brandschutzfarben, Rostschutzfarben
	Bauwerksabdichtungen, Bitumen
	Injektion

	Kunstharzlacke, PVC-Lacke, 2-K Lacke
	Dispersion, Latexfarben, Klebstoffe, Dichtstoffe
	Spritzspachtel

	Grundierung, Füller
	Fassadenfarbe, Dachbeschichtungen, Bodenbeschichtungen, Silikonharzfarbe
	Putz

	TEMPSPRAY H 126 BASISEINHEIT	TEMPSPRAY H 126 SPRAYPACK	TEMPSPRAY H 226 BASISEINHEIT	TEMPSPRAY H 226 SPRAYPACK
Produktabbildung (kann abweichen)				
Spritzverfahren	-		-	
Technologie				
Antrieb				
Spannung	230 V / 50 Hz	230 V / 50 Hz	230 V / 50 Hz	230 V / 50 Hz
Heizleistung	0,6 kW	0,6 kW	1,3 kW	1,3 kW
Betriebsdruck, max.	250 bar, 25 MPa	250 bar, 25 MPa	250 bar, 25 MPa	250 bar, 25 MPa
Temperaturregler	20 - 60 °C	20 - 60 °C	20 - 60 °C	20 - 60 °C
Schlauchlänge	10 m	10 m	15 m	15 m
Gewicht	3,2 kg	-	18 kg	-
Netzanschlussleitung	4 m	4 m	6 m	6 m
Art.-Nr.	2311659	2311852	2311660	2311853



Kleinobjekte
bis 50 m²



Einfamilienhaus
50 m² - 200m²



Mehrfamilienhaus
200 m² - 800m²



Großobjekt
ab 800m²



XVLP / HVLP



AirCoat



Airless



Putzspritzen



Kolbenpumpe



Membranpumpe



Turbine



Schneckenpumpe



Akku









Elektrisch



Benzinbetrieben



TempSpray

	TEMPSPRAY H 326 BASISEINHEIT	TEMPSPRAY H 326 SPRAYPACK
Produktabbildung (kann abweichen)		
Spritzverfahren	-	
Technologie		
Antrieb		
Spannung	230 V / 50 Hz	230 V / 50 Hz
Heizleistung	1,1 kW	1,1 kW
Betriebsdruck, max.	250 bar, 25 MPa	250 bar, 25 MPa
Temperaturregler	20 - 60 °C	20 - 60 °C
Schlauchlänge	30 m	30 m
Gewicht	23 kg	-
Netzanschlussleitung	6 m	6 m
Art.-Nr.	2311661	2311854

	STEAMFORCE SPEED PRO
Produktabbildung (kann abweichen)	
Antrieb	
Spannung	230 V / 50 Hz
Behältervolumen	5,1 l
Dampfzeit, max.	68 min
Heizleistung	2750 W
Größe der Dampfplatte	321 x 242 mm und 150 x 75 mm
Netzkabellänge	5 m
Schlauchlänge	5 m
Gewicht	7,5 kg
Art.-Nr.	2418213

 Wasser- und lösemittelhaltige Lacke, Lackfarben, Öle, Trennmittel

 Brandschutzfarben, Rostschutzfarben

 Bauwerksabdichtungen, Bitumen

 Injektion

 Kunstharzlacke, PVC-Lacke, 2-K Lacke

 Dispersion, Latexfarben, Klebstoffe, Dichtstoffe

 Spritzspachtel

 Grundierung, Füller

 Fassadenfarbe, Dachbeschichtungen, Bodenbeschichtungen, Silikonharzfarbe

 Putz



Kleinobjekte
bis 50 m²



Einfamilienhaus
50 m² - 200m²



Mehrfamilienhaus
200 m² - 800m²



Großobjekt
ab 800m²



XVLP / HVLP



AirCoat



Airless



Putzspritzen



Kolbenpumpe



Membranpumpe



Turbine



Schneckenpumpe



Akku



Elektrisch



Benzinbetrieben



TempSpray

AIRLESS SPRAYKITS

Für jede Anwendung bestens ausgerüstet

WAGNER SprayKits sind speziell aufeinander abgestimmte Zubehöropakete, welche den Anwendungsbereich Ihres Spritzgerätes erweitern.

LACK KIT (DN4) FÜR ALLE SUPERFINISH PUMPEN

LACKKIT (DN4)

FÜR SUPERFINISH PUMPEN

(SF 21, SF 23, SF 33, SF 27, SF 31)

2406207

HD-Schlauch DN4, NPSM 1/4", max 27 MPa / 270 bar, 7,5 m

Vector Pro Pistole

Düsenverlängerung, G-Gewinde, 12,5 cm

FineFinish TT3 Düse 308 (Lack)

FineFinish TT3 Düse 412 (Füller)

TipClean 200 ml

Einsteckfilter, rot, extra fein, Set 10 Stück

Oberbehältergarnitur 5 Liter, M36 x 2



HEA KIT (DN6) FÜR ALLE PUMPEN MIT 1/4" ANSCHLÜSSEN

HEA KIT (DN6)

FÜR ALLE PUMPEN MIT 1/4" ANSCHLÜSSEN

(ALLE SUPERFINISH UND PROSPRAY PUMPEN, SOWIE DEN POWERPAINTER 90)

2408212

HD-Schlauch DN6, NPSM 1/4", max. 27 MPa / 270 bar, 15 m

Vector Pro Pistole

Düsenverlängerung, G-Gewinde, 15 cm

HEA ProTip Düse 517

HEA ProTip Düse 311

TipClean 200 ml

Einsteckfilter, weiß, medium, Set 10 Stück



SPACHTEL KIT (DN10) FÜR ALLE PUMPEN MIT 1/2" ANSCHLÜSSEN

DISPERSIONS KIT (DN10)

FÜR ALLE PUMPEN MIT 1/2" ANSCHLÜSSEN
(PS 3.39 UND HEAVYCOAT PUMPEN)

2406209

- Übergangsstutzen (F) NPSM 1/2" auf (M) NPMS 3/8"
- HD-Schlauch DN10, NPSM 3/8", max. 25 MPa / 250 bar, 15 m
- Doppelstutzen 3/8" NPSM auf 1/4" NPSM
- Airless Pistole AG 14, G-Gewinde 1/4"
- Düsenverlängerung, G-Gewinde, 25 cm
- TradeTip 3 Düse 335
- TradeTip 3 Düse 439
- TipClean 200 ml
- 2x Roll-Gabelschlüssel, 250 mm
- Einsteckfilter, weiß, medium, Set 10 Stück



2GUN KIT – ZUM ANSCHLUSS VON BIS ZU DREI PISTOLEN AN EIN GERÄT

2GUN KIT

ZUM ANSCHLUSS VON BIS ZU 3 PISTOLEN AN EIN GERÄT
(SF33, PS 3.31 aufwärts und HeavyCoat Pumpen)

2413598

- Verteileradapter (für max. drei Pistolen)
- Vector Grip Pistole
- HD-Schlauch DN6
- Doppelstutzen NPSM 1/4"









ZUBEHÖR – AIRLESS DÜSEN

Das Herzstück des Spritzens

Egal mit welcher Technologie Sie arbeiten – Airless, AirCoat, Putzspritzen mit Schneckenpumpen, HVLP oder XVLP – die Düsen und Luftkappen tragen entscheidend zur Oberflächenqualität bei. Neben der Pumpe selbst sind sie das Herzstück des Spritzvorgangs. Hier wird das Material zerstäubt, hier entscheidet sich wie fein die Tröpfchenbildung im Spritzstrahl ist, hier wird je nach Düsengröße viel oder wenig Material durch die Bohrung gepresst. Nur mit intakten Qualitätsdüsen erreichen Sie hochwertige Oberflächen, die Ihnen als Profi gerecht werden.



	Wasser- und lösemittelhaltige Lacke, Lackfarben, Öle, Trennmittel		Kunstharzlacke, PVC-Lacke, 2-K Lacke		Grundierung, Füller
	Brandschutzfarben, Rostschutzfarben		Dispersion, Latexfarben, Klebstoffe, Dichtstoffe		Fassadenfarbe, Dachbeschichtungen, Bodenbeschichtungen, Silikonharzfarbe
	Bauwerksabdichtungen, Bitumen		Spritzspachtel		Putz



Art.-Nr.
553xxx

AIRLESS TRADETIP 3 DÜSEN – PERFEKT UND LANGLEBIG

Die gelbe Standard-Düse bietet ein breites Einsatzspektrum zur Verarbeitung von Grundierungen, Lacken, Lasuren, Dispersionen, Flamm- und Korrosionsschutz bis hin zu Airless-Spachtel.

		Düsensbohrung (inch)																										
		0,007	0,009	0,011	0,013	0,015	0,017	0,019	0,021	0,023	0,025	0,027	0,029	0,031	0,033	0,035	0,039	0,043	0,045	0,051	0,052	0,055	0,061	0,063	0,065	0,067		
Sprühstrahlbreite (mm)*	100	107	109	111	113	115	117																					
	120	207	209	211	213	215	217	219	221	223	225	227	229	231	233	235		243			252		261	263		267		
	150	307	309	311	313	315	317	319	321	323	325	327	329	331	333	335												
	190	407	409	411	413	415	417	419	421	423	425	427	429	431	433	435	439	443	445	451		455	461	463			467	
	225		509	511	513	515	517	519	521	523	525	527	529	531	533	535	539	543	545	551		555	561			565		
	270		609	611	613	615	617	619	621	623	625	627	629	631	633	635	639	643		651		655	661			665		
	300					715	717	719	721	723	725			731		735												
	330				813	815	817	819	821	823	825	827		831														
	385							919																				
	Flussrate (l/min)**		0,19	0,34	0,45	0,68	0,91	1,17	1,47	1,78	2,15	2,53	2,95	3,44	3,89	4,42	4,99	6,20	7,52	8,24	10,58							
Filter		rot			gelb			weiß									grün											



Art.-Nr.
554xxx

HEA PROTIP DÜSEN – BIS ZU 55 % WENIGER SPRÜHNEBEL

Die neue HEA ProTip Airless Düse erzielt optimale Oberflächenergebnisse bei verringertem Spritzdruck. Im Vergleich zur herkömmlichen Airless Technologie sind die Spritzkanten weicher und das Ergebnis gleichmäßiger sowie frei von Randstreifen.

		Düsenbohrung (inch)						
		0,011	0,013	0,015	0,017	0,019	0,021	
Sprühstrahlbreite (mm)*	120	211	213					20
	150	311	313					30
	190	411	413	415	417		421	40
	225			515	517	519	521	50
	270			615	617	619	621	60
Flussrate (l/min)**		0,45	0,68	0,91	1,17	1,47	1,78	
Filter		rot		gelb	weiß			



Art.-Nr.
554xxx

AIRLESS TRADETIP 3 FINEFINISH DÜSEN

Top-Lackierdüse mit optimierten Eigenschaften der dritten Generation. Mit doppeltem Spezialkern für feinste Tröpfchenbildung und besonders hochwertige Oberflächen auch in niedrigen Druckbereichen. FineFinish Düsen sind lila gekennzeichnet.

		Düsenbohrung (inch)				
		0,008	0,010	0,012	0,014	
Sprühstrahlbreite (mm)*	120	208	210	212	214	20
	150	308	310	312	314	30
	190	408	410	412	414	40
	225		510	512	514	50
Flussrate (l/min)**		0,26	0,42	0,6	0,79	
Filter		rot				

* Strahlbreite (mm) bei ca. 30 cm Abstand zum Objekt und 10 MPa Druck, mit Kunstharzlack 20-DIN-Sekunden

** Messung mit Wasser bei 120 bar Druck



AIRLESS NESPRI TWINTIP DÜSEN

Für nebelfreies Spritzen: NESPRI TwinTip Düsen haben zwei Düsenbohrungen übereinander – Für ein perfektes Spritzbild auch im niedrigen Druckbereich bei hoher Arbeitsgeschwindigkeit. Garantiert nebelfrei durch den Einsatz des NESPRI Spritzgeräts in Verbindung mit der NESPRI TwinTip und den NESPRI Farben von Caparol.

Art.-Nr. 1009xxx

Düsenbohrung (inch)

Sprühstrahlbreite (mm)*	Düsenbohrung (inch)				Spritzwinkel in°
	0,013	0,021	0,023	0,027	
100		215			20
110	213 ***				20
130		316	317	319	30
Filter	weiß				

*** Monodüse für Beschneidungsarbeiten



Art.-Nr. 90xxx

AIRLESS FLACHSTRAHLDÜSEN

Airless Flachstrahldüsen eignen sich vor allem für Lackieranwendungen, können aber auch für hochviskose Materialien eingesetzt werden. Sie sind ideal für das schnelle Verarbeiten großer Materialmengen. Die hochwertige Airlessdüse ist robust und eignet sich für alle gängigen Airless Pistolen.

Hinweis: Airless Flachstrahldüsen müssen mit Berührungsschutz für Flachstrahldüsen (97294) und Dichtung (43052) verwendet werden.

Düsenbohrung (inch)

Sprühstrahlbreite (mm)*	Düsenbohrung (inch)																
	0,007	0,009	0,011	0,013	0,015	0,017	0,019	0,021	0,023	0,025	0,027	0,030	0,031	0,035	0,039	0,043	0,051
90			111		115												
100			211	113	215												
120			311	213		217			223	225				235			
150		209		313		317	219	221			227					243	
160	407	309			315		319										
190	507	409				417	419	421	423	425							
215		509	411	413	415								431				
225		609	511			517					427		531	435			
250					515			521	523	525	527						
270			611	513	615		519			625	627		631	535		543	552
300				613	715	617	619		623			629		635			
330						717	719	621	723		827						
385			813	815				821	823	825							
400							819										
480															839		
Flussrate (l/min)**	0,19	0,34	0,49	0,68	0,91	1,17	1,47	1,78	2,15	2,53	2,95	3,44	3,89	4,99	6,2	7,52	11,0
Filter	rot		rot/gelb		gelb		gelb/weiß		weiß			grün					

* Strahlbreite (mm) bei ca. 30 cm Abstand zum Objekt und 10 MPa (100 bar) Druck, mit Kunstharzlack 20-DIN-Sekunden
** Messung mit Wasser bei 12 MPa (120 bar) Druck



Wasser- und lösemittelhaltige Lacke, Lackfarben, Öle, Trennmittel



Kunstharzlacke, PVC-Lacke, 2-K Lacke



Grundierung, Füller



Brandschutzfarben, Rostschutzfarben



Dispersion, Latexfarben, Klebstoffe, Dichtstoffe



Fassadenfarbe, Dachbeschichtungen, Bodenbeschichtungen, Silikonharzfarbe



Bauwerksabdichtungen, Bitumen



Spritzspachtel



Putz

ZUBEHÖR – AIRLESS

AIRLESS PISTOLE VECTOR INFINITY

Art. Nr.

Vector Infinity mit G-Gewinde 1/4", inkl. TradeTip 3
Düsenhalter, 34,5 MPa (345 bar) mit 2-Fingerabzug und
anpassbarem Handgriff 538085

Kleiner Handgriff, zur Anpassung an die Hand,
für Vector Infinity 538264

Mittlerer Handgriff, zur Anpassung an die Hand,
für Vector Infinity 538265

Großer Handgriff, zur Anpassung an die Hand,
für Vector Infinity 538266



Vector Infinity ist die
PREMIUM Pistole.



Vector Grip liegt perfekt in der
Hand und eignet sich auch für
temperiertes Spritzen.

AIRLESS PISTOLE VECTOR GRIP

Art. Nr.

Vector Grip mit G-Gewinde 1/4", inkl. TradeTip 3
Düsenhalter, 25 MPa (250 bar) mit 2- und 4-Finger-
abzug und mittelgroßen Handgriff 538043

Kleiner Handgriff, zur Anpassung an die Hand,
für Vector Grip 538228

Mittlerer Handgriff, zur Anpassung an die Hand,
für Vector Grip 538229

Großer Handgriff, zur Anpassung an die Hand,
für Vector Grip 538230

AIRLESS PISTOLE VECTOR PRO

Art. Nr.

Vector Pro mit G-Gewinde 1/4", inkl. TradeTip 3
Düsenhalter, 25 MPa (250 bar) mit 4-Fingerabzug 538040

Vector Pro mit G-Gewinde 1/4", inkl. TradeTip 3
Düsenhalter, 25 MPa (250 bar) mit 2-Fingerabzug 538041

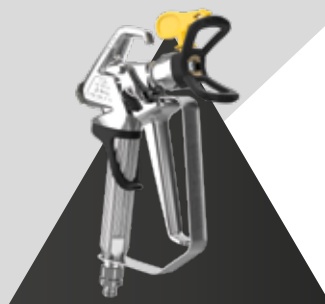

Vector Pro ist die perfekte
Einstiegpistole.

AIRLESS PISTOLE AG 14 MIT 4-FINGERABZUG

Art. Nr.

AG 14 mit G-Gewinde 1/4", 27 MPa (270 bar),
inkl. TradeTip 3 Düsenhalter 0502081A



AG 19 eignet sich vor allem für
extrem hochviskose und zähe
Materialien.

25 MPa
(250 bar)

53 MPa
(530 bar)

SPACHTEL-AIRLESS-PISTOLE AG 19 MIT 4-FINGERABZUG

Art. Nr.

AG 19 mit G-Gewinde 3/8", 25 MPa (250 bar) 2341127

HOCHDRUCK-AIRLESS-PISTOLE AG 19 MIT 4-FINGERABZUG

Art. Nr.

AG 19 mit G-Gewinde 1/4", 53 MPa (530 bar) 2343778

HOCHDRUCKSCHLÄUCHE	Art. Nr.
DN3, NPS (M) 1/4", 7,5 m	9984583
DN3, NPS (M) 1/4", 10 m	2301052
DN4, NPS (M) 1/4", 7,5 m	9984573
DN4, NPS (M) 1/4", 10 m	2302374
DN6, NPS (M) 1/4", 15 m	9984574
DN6, NPS (M) 1/4", 30 m	9984575
DN10, PS (M) 3/8", 15 m	2336583*
DN10, PS (M) 3/8", 30 m	2336584*
DN13, NPS (M) 1/2", 15 m	2336585*
DN 19, NPS (M) 3/4", 15 m	2336586*

* Max. 25 MPa (250 bar)

Hochdruckschläuche sind in unterschiedlichen Längen und Innendurchmessern erhältlich. Für jede Anwendung gibts den perfekten Schlauch

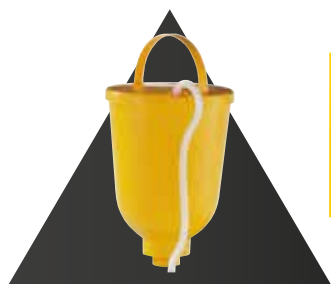
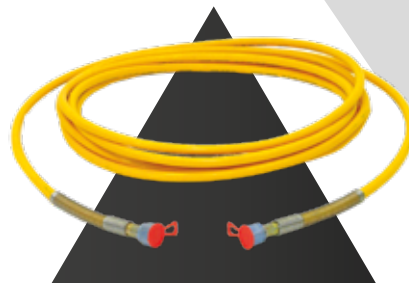

5 Liter Oberbehälter – ideal für Kleinmengen im Lackbereich

OBEBEHÄLTER	Art. Nr.
Oberbehälter 20 Liter, M36x2, für SuperFinish	341266
Oberbehälter 5 Liter, M36x2, für SuperFinish	341265
Oberbehälter 5 Liter, mit TopClean, für SuperFinish	341268
Oberbehälter, 5 Liter, für PowerPainter 90 Extra	2423122
Oberbehälter, 5 Liter, für ProSpray 3.20, 20, 3.21, 3.25 Gestell	704-453
Oberbehälter 3,7 Liter, für SuperFinish 21 Pro	2444212

ANSAUGSYSTEME	Art. Nr.
Container-Ansaugsystem, inkl. C-Kupplungs-Adapter	349907
Reduzier-Adapter B- auf C-Kupplung	9991651
Blindstopfen für C-Kupplung	97305
Container Connector, für HeavyCoat und ProSpray, für ein direktes Ansaugen des Materials aus dem Großmengenbehälter	2383128
Container Connector, für SF 27/31/33	2371930
Großmengenbehälter (100 l)	2309956
Großmengenbehälter, inkl. Sackauflage und Presswalze	2309960
Sackauflage mit Walzenführung, für Großmengenbehälter	2323178
PumpRunner (nur für starres Ansaugsystem)	2306987
Ansaugsystem, für SF 23 Plus, inkl. PumpRunner	2342879

PumpRunner - sauberer und einfacher Transport der Pumpe



SONSTIGES**Art. Nr.**

Schlauchtrommel HR30, M16x1,5, für 30 m HD-Schlauch, geeignet für SF 23 Plus / SF 27 / SF 31 (ohne Schlauch)	341910
Schlauchtrommel HR30, 1/4" NPS, für 30 m HD-Schlauch, geeignet für SF 33 (ohne Schlauch)	2392523
Schlauchtrommel HR45, inkl. 30 m HD-Schlauch DN6, geeignet für alle Membran- und Kolbenpumpen	341912
Schlauchpeitsche DN10, max. 25 MPa, NPSM 3/8", 2,5 m	2336582

Schlauchtrommel – perfektes Schlauchmanagement für optimales Handling

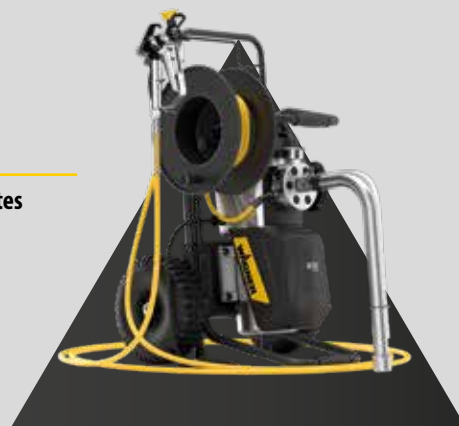

Airless Farbroller – rationelles Beschichten mit Farbwalzen

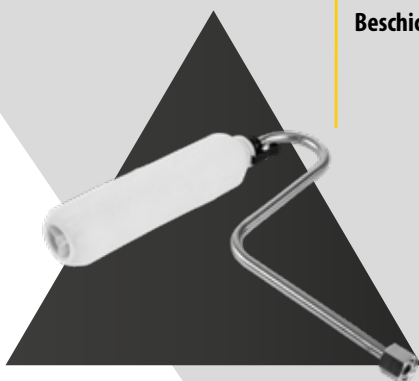
**FARBROLLER****Art. Nr.**

InlineRoller IR 100 komplett, inkl. Dosiergriff, Verlängerung, 7,5m HD-Schlauch, Gerüststaken und Farbwalze	345010
Inner-Feed Roller, 23 cm	2418370
Inner-Feed Roller, inkl. Verlängerung (0,9 m)	2420499
SprayRoller Bügel, 25 cm	2411697
SprayRoller Bügel, inkl. Verlängerung (0,9 m)	2420497
SprayRoller Bügel, 23 cm	2418371
SprayRoller Käfig, inkl. Verlängerung (0,9 m)	2420496
Düsenverlängerung, 0,9 m	2420538

SONSTIGES**Art. Nr.**

Manometerkombination kpl. HEA (MPa)	2383995
Verteileradapter für max. 3 Pistolen	2304430
Schlauchverbinder A 1/4" NPSM - A 1/4" NPSM	34038
Übergangsstutzen I 1/4" NPSM - A 3/8" NPSM	179732
SpeedShield	538905

SpeedShield – beschneiden ohne Abkleben. Wird ohne Düse und Verlängerung geliefert



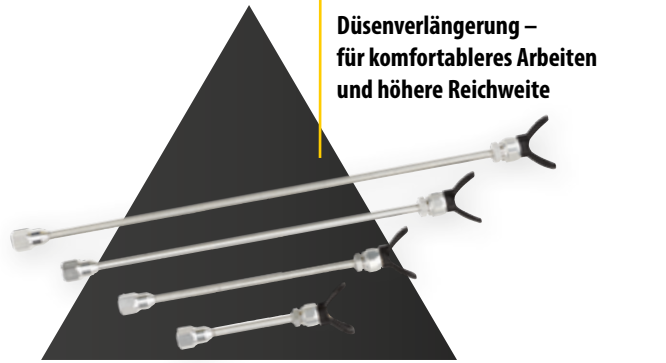

**Düsenverlängerung –
für komfortableres Arbeiten
und höhere Reichweite**

DÜSENVERLÄNGERUNGEN, G-GEWINDE	Art. Nr.
Düsenverlängerung, mit Halter ohne Düse, 12,5 cm	2418853
Düsenverlängerung, mit Halter ohne Düse, 25 cm	2418854
Düsenverlängerung, mit Halter ohne Düse, 50 cm	2418855
Düsenverlängerung, mit Halter ohne Düse, 75 cm	2418856
Düsenverlängerung, mit Halter ohne Düse, 90 cm	2418862
Düsenverlängerung, mit Halter ohne Düse, 180 cm	2418863

ABSCHALTVENTIL	Art. Nr.
ClearSpray Ventil Gewindegrößen: Innen G 7/8“, Außen G 7/8“	2459770



**Kein Nachspucken am Ende des
Spritzvorgangs - der Materialfluss
wird direkt an der Düse unterbro-
chen (Ideal für Spritzanwendun-
gen über 90 bar / 9 MPa)**



**TipClean – einfache
Reinigung und Lagerung ihrer
Airless-Düsen**

REINIGUNG / AUFBEWAHRUNG	Art. Nr.
TipClean Düsenreinigungsmittel, 200 ml	2400214
EasyClean Reinigung und Korrosionsschutz 1 Liter	2412656
EasyGlide Spezialöl, 118 ml	508619

PISTOLENEINSTECKFILTER	Art. Nr.
Einsteckfilter, rot, extra fein, 180 MA, 0,084 mm MW, 10 Stk.	97022
Einsteckfilter, gelb, fein, 100 MA, 0,14 mm MW, 10 Stk.	97023
Einsteckfilter, weiß, medium, 50 MA, 0,31 mm MW, 10 Stk.	97024
Einsteckfilter, grün, grob, 30 MA, 0,56 mm MW, 10 Stk.	97025

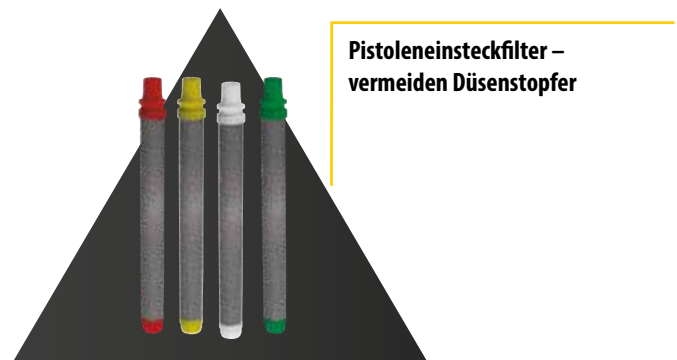

**Pistoleinsteckfilter –
vermeiden Düsenstopfer**

PERFEKTES SCHLAUCHHANDLING

Diese Helfer verbessern das Schlauchmanagement

Mit unseren flexiblen Drehgelenken und unseren Schlauchtrommeln lässt sich jeder Hochdruckschlauch schnell und einfach Auf- und Abwickeln. Bei der Spritzanwendung bietet das FlexTwist Z Drehgelenke ein angenehme Pistolenhaltung und sorgt für ermüdungsfreies Arbeiten.

FLEXTWIST Z

Art. Nr.

FlexTwist Z - Außengewinde 1/4" Innengewinde 1/4" 2454974

Zubehör geeignet für die Verbindung von Airless Pistole mit Airless Schlauch

Wendbar: Mit drei um 360 Grad drehbaren Achsen

Verbesserte Ergonomie: die Airless-Pistole kann leicht in jedem Winkel gehalten werden

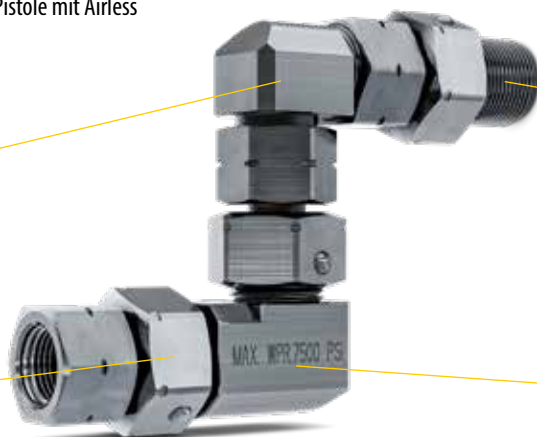

Gewindegröße: Außen und innen 1/4"

Leichtes Schlauchhandling: für ermüdungsfreies Spritzen mit minimaler Belastung auf das Handgelenk

FLEXTWIST S

Art. Nr.

FlexTwist S - Außengewinde 1/4" Innengewinde 1/4" 2454968

FlexTwist S - Außengewinde 3/8" Innengewinde 3/8" 2454969

Zubehör geeignet für die Verbindung von Airless Pistole mit Schlauch oder Schlauch mit Spritzgerät

Flexibel: 360 Grad drehbare Achse

Einfaches Auf- und Abrollen: kein Verdrehen des Airless-Schlauches



Gewindegrößen: 1/4 und 3/8"

Macht deinen Job leichter: verbessertes Schlauchhandling

ZUBEHÖR – AIRCOAT

für das Holz- und Metallhandwerk

Brillante Oberflächen mit AirCoat Verfahren: Der weiche Spritzstrahl garantiert brillante Oberflächen und sorgt somit für perfekte Lackierergebnisse.



AIRCOAT DÜSEN ACF 3000

Die Dom-Geometrie und High-Tech Schleif- und Errodiervverfahren bei der Herstellung sorgen für eine sehr feine Zerstäubung, und das bei niedrigem Energieverbrauch (Materialdruck). Für eine lange Lebensdauer und geringen Verschleiß ist die Düse aus beständigem Hartmetall gefertigt. Die WAGNER AirCoat Düse garantiert brillante Lackierergebnisse: Ein gleichmäßiges Spritzbild und extra weich verlaufende Randzonen sind sicher. Und das egal ob bei wenig oder viel Zerstäuberluft.

Art.-Nr. 379xxx

Düsenbohrung (inch)

Sprühstrahlbreite (mm)*	Düsenbohrung (inch)									Spritzwinkel in°
	0,007	0,009	0,011	0,013	0,015	0,017	0,019	0,021	0,023	
55	107		111	113	115					10
100	207	209	211	213	215	217	219	221		20
145	407	309	311	313	315	317	319			30
195		409	411	413	415	417	419	421	423	40
250		509	511	513	515	517	519	521		50
300		609	611	613	615	617	619	621	623	60
400			811	813	815	817	819	821	823	80
Filter	rot		rot/gelb		gelb		gelb/weiß		weiß	



AIRCOAT VORZERSTÄUBERDÜSEN ACF 3000 PLUS

AirCoat Vorzerstäuberdüsen sorgen für eine extra feine Zerstäubung auch bei niedrigem Lufteingangsdruck. Dies ist vor allem bei Wasserlacken, aber auch bei lösemittelhaltigen Farben wichtig. Mit Vorzerstäuberdüsen kann mit einer geringeren Material- und Luftmenge gearbeitet werden, es entsteht deutlich weniger Overspray und der Materialverbrauch sinkt. Im Vergleich zur Standard AirCoat Düse wird das Material vor der Abrisskante der Düse vorzerstäubt. Das Ergebnis: Ein besonders homogener und weicher Spritzstrahl.

Art.-Nr. 321xxx

Düsenbohrung (inch)

Sprühstrahlbreite (mm)*	Düsenbohrung (inch)								Spritzwinkel in°	
	0,008	0,010	0,012	0,014	0,016	0,018	0,020	0,022		
100	208	210	212	214	216	218			20	
145	308	310	312	314	316	318	320		30	
195	408	410	412	414	416	418	420	422	40	
250	508	510	512	514	516	518			50	
300		610	612	614	616	618	620	622	60	
Filter	rot		rot/gelb		gelb		gelb/weiß		weiß	

* Strahlbreite (mm) bei ca. 30 cm Abstand zum Objekt und 10 MPa (100 bar) Druck, mit Kunstharzlack 20-DIN-Sekunden

** Messung mit Wasser bei 12 MPa (120 bar) Druck

AIRCOAT MATERIALIEN

Nur bei AirCoat Düsen,
ACF 3000 & ACF 3000 Plus



Wasser- und lösemittelhaltige Lacke,
Lackfarben, Öle, Trennmittel



Kunstharzlacke, PVC-Lacke, 2-K Lacke



Grundierung, Füller



Füller, Rostschutzfarben



Brandschutz, Rostschutzfarben,
Latexfarben



Rostschutzfarben

AIRCOAT PISTOLE AC 4500

Art. Nr.

AirCoat Pistole AC 4500, inkl. blauer Luftkappe
und Halter

2368269

AirCoat Pistole AC 4500, inkl. grüne Luftkappe
und Halter

2368270

AirCoat Pistole AC 4500, inkl. roter Luftkappe
und Halter

2368271



**AirCoat AC 4500 für perfekte
Lack-Oberflächen.**

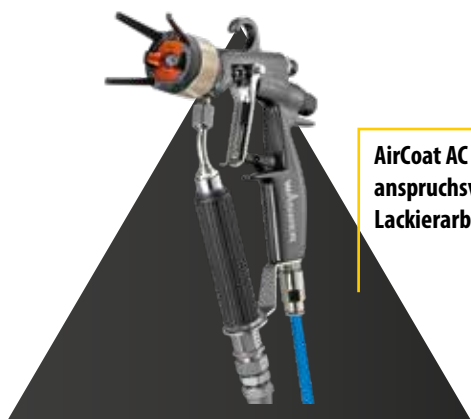

**AirCoat AC 4600 für
anspruchsvolle, komfortable
Lackierarbeiten.**

AIRCOAT PISTOLE AC 4600

Art. Nr.

AirCoat Pistole AC 4600 Professional,
inkl. blauer Luftkappe und Halter

394156

AirCoat Pistole AC 4600 Professional,
inkl. grüner Luftkappe und Halter

394158

AirCoat Pistole AC 4600 Professional,
inkl. roter Luftkappe und Halter

394157

AIRCOAT PISTOLENZUBEHÖR

Art. Nr.

Luftkappe blau, für wasserverdünnbare Materialien (01)

394911

Luftkappe rot, für lösemittelhaltige Materialien (02)

394910

Luftkappe grün, für wasserverdünnbare und
lösemittelhaltige Materialien (03)

394912

Überwurfmutter, komplett (04)

394921

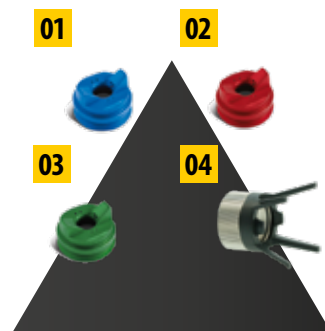

**Verschiedene Luftkappen für
verschiedenen Einsatz in den
Pistolen.**

ZUBEHÖR – PLASTCOAT

DURCHLAUFMISCHER

Art. Nr.

PlastMix 15, mit Stahl-Mischrohr	2348669
PlastMix 15, mit PUR-Mischrohr	2359240



Durchlaufmischer
für trockene Materialien

PlastGuard longlasting – zum
Schutz des Gerätes und optimaler
Lagerung



ZUBEHÖR FÜR PLASTCOAT HP 30

Art. Nr.

Pumpenschutzmittel PlastGuard longlasting, 5 l	2399960
Dispersions-Set PlastCoat HP 30	2400684

Reinigungskugeln – zur Reinigung
des Schlauches und Vermeidung
von Düsenstopfer

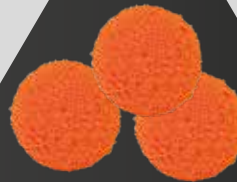

REINIGEN UND AUFBEWAHREN

Art. Nr.

Bürste mit Griff und Schutzkappe	9100095
Flaschenbürste zur Innenreinigung von Auslaufeinheit und Spritzlanze	342329
Reinigungsadapter M27GK	342241
Reinigungsbürste, 280-420 mm lang	348959
Reinigungskugel DN16	2402355
Reinigungskugel DN19	342330

Sackauspresstisch – zum komfor-
tablen Verarbeiten von Sackware.

SACKAUSPRESSTISCHE INKL. PRESSWALZE

Art. Nr.

Sackauspresstisch, für PC 830	2318389
Sackauspresstisch, für PC HP 30	2389048

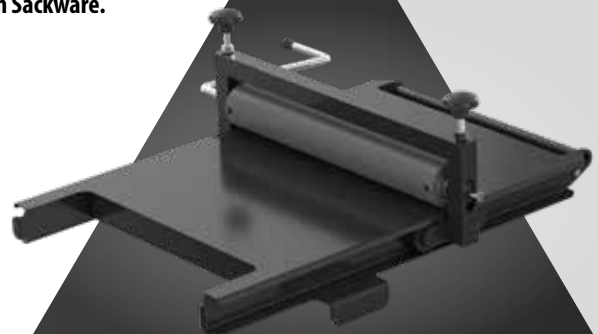

Aktuelle Preise und weitere Informationen zu unseren Produkten finden Sie hier:
go.wagner-group.com/produkte



Inhalt und Daten entsprechen dem Stand 01/2024. WAGNER behält sich Änderungen vor. Vervielfältigung nur mit Genehmigung der J. Wagner GmbH. Die gültigen Allgemeinen Geschäftsbedingungen der WAGNER-Group finden Sie auf unserer Internetseite unter www.wagner-group.com.

BE UNSTOPPABLE!

VISIT US AT

